

ПУТЕВОДИТЕЛЬ TUBAG GALABAU
ПРЕВОСХОДНЫЕ ТЕРРАСЫ, ЛЕСТНИЦЫ И СТЕНЫ



РАСТВОРЫ И ПРИРОДНЫЙ КАМЕНЬ В СОВРЕМЕННОМ САДОВО-ЛАНДШАФТНОМ ДИЗАЙНЕ

Брусчатые и плиточные покрытия, каменные стены и лестницы сегодня являются повседневными декоративными элементами садово-ландшафтного дизайна. Наряду с проектированием особую роль играет профессиональное исполнение конструкции, ведь, в конечном счёте, именно она гарантирует сохранения внешнего вида всего комплекса. Для этого мы обращаемся к высококвалифицированным специалистам, которые наряду с техническими знаниями вкладывают в садово-ландшафтный дизайн также свое вдохновение и любовь к строительству.

Наряду с растениями, строительными материалами типа древесины или брусчатых камней мы снова и снова используем растворы и бетоны для реализации наших проектов. При этом использование строительных растворов на открытом воздухе не является чем-то новым. Уже 2000 лет назад римляне с помощью различных растворов строили дороги, площади и стены из природного камня в своих парках и садах. Они разработали рецепты раствора из извести, цементной муки, трасса и добавок, таких как щебень и гравий, знали и ценили особые свойства „трассовых“ растворов. Уже тогда было известно, что эти достаточно простые по сегодняшним меркам растворы являются очень прочными и водонепроницаемыми, в особенности при использовании для строительства гидросооружений. Многими из этих построек можно любоваться и сегодня в исторических садах и парках. Применение растворов во времена римской империи продолжилось в средние века и новое время. А благодаря открытию цемента в качестве вяжущего сегодня оно растёт ещё больше.

В настоящее время ландшафтную архитектуру, а также садовые постройки и сооружения типа стен из природного камня, лестниц и дорожек невозможно представить без использования растворов. Именно системы растворов для брусчатых и плиточных покрытий жёсткой конструкции приобретают все большее значение. Они используются как для дорожных покрытий с высокой транспортной нагрузкой, которые должны быть изготовлены с применением декоративных материалов, так и для дорожек и оформления террас в частных владениях.

В частных садах жёсткая конструкция с заполнением швов связанными материалами является наиболее популярной. Это развитие обусловлено высокими требованиями клиентов к долговечности и лёгкости очистки поверхностей, а также большим количеством пород природного камня иногда предъявляющих особые требования. Публикация ZTV Wegebau („Дорожное строительство“) в 2013 году впервые регламентирует наряду с классическими нежёсткими конструкциями без использования вяжущих также и жёсткую конструкцию в зависимости от имеющейся транспортной нагрузки как обязательную для дорожного покрытия за пределами уличного движения. Этот нормативный документ позволяет надёжно и эффективно проектировать и выполнять укладку покрытий с использованием растворных систем. На нашем предприятии наряду с „зелёной“ компетентностью создание конструкций с использованием самых разнообразных растворных систем относится к рядовым задачам.

Наряду с возведением стен и сооружением лестниц из самых различных материалов мы, конечно же, выполняем укладку брусчатых и плиточных покрытий для классических придомовых садов, отелей, спортивных и оздоровительных сооружений, а также в исторических садах и парках. Здесь жёсткая конструкция брусчатых и плиточных покрытий ценится все выше. Укладка дорожных покрытий в зонах с высокой нагрузкой вследствие движения грузового транспорта как, например, Райнау-хафен в Кельне, также относится к нашей повседневной работе.

Наряду с идеей, техническим проектированием и нашим вдохновением большое значение имеет качество применяемых материалов. При этом мы ищем поставщиков, которые вкладывают в свои продукты не только умение и качество, но и большую часть души. Поэтому уже много лет мы используем растворные системы торгового дома tubag. Наряду с компетентными консультациями и специфическими решениями для различных объектов для нас важную роль играют межрегиональная доступность и повсеместная поддержка. Другим преимуществом является широкий, сам по себе, ассортимент tubag и quick-mix. Здесь

для практически любой задачи в наших повседневных работах мы можем найти правильную растворную систему, выходящую далеко за рамки ассортимента программы GaLaBau от tubag. Не имеет значения, идёт ли речь о санации исторической стены в старом парке, гидроизоляции или о системах растворов. Благодаря широкому многоплановому ассортименту для каждой из этих задач мы находим правильный продукт. Наши строительные площадки разбросаны по всей стране, поэтому нашему предприятию, расположенному в сердце Тюрингии, необходим сильный партнёр, отвечающий нашим логистическим требованиям для своевременного снабжения наших строительных площадок.

И мы нашли такого партнёра в лице tubag/quick-mix.

Ваш



Отто Попа

Fichter Garten- und Landschaftsbau, Маргдала





” **НОРМАТИВНЫЙ ДОКУМЕНТ ZTW WEGEBAU ПОЗВОЛЯЕТ
НАДЁЖНО И ЭФФЕКТИВНО ПРОЕКТИРОВАТЬ И
ВЫПОЛНЯТЬ УКЛАДКУ ПОКРЫТИЙ С ИСПОЛЬЗОВАНИЕМ
РАСТВОРНЫХ СИСТЕМ.**

“



СОДЕРЖАНИЕ

02 **Предисловие**

06 **Введение**

10 **Дорожное строительство (ZTV Wegebau): Категории использования**

Категория использования N1:

террасы, садовые дорожки, площадки для сидения в садах и парках и т.п.

Категория использования N2:

гаражные въезды, парковки для легковых автомобилей и т.п.

Категория использования N3:

проезды для технического обслуживания и ремонта, эвакуации, а также пожарные проезды, подъезды к гаражам и зданиям и т.п.

12 **ZTV Wegebau: Примеры конструкций**

Водопроницаемые покрытия

Водонепроницаемые покрытия

Плиты из различных материалов

16 **ZTV Wegebau: Системная таблица для укладки брусчатки и природного камня**

18 **Растворы для брусчатых и плиточных покрытий**

Водопроницаемые растворы для подстилающего слоя

Кладочные растворы специального назначения

Растворы для заполнения швов брусчатки

32 **Система tubag для дорожного строительства**

34 **Лестницы**

38 **Возведение стен**

44 **Дополнительные и специальные продукты**

51 **GaLaVau – совершенство цифровых технологий!**

ЕСТЕСТВЕННЫЕ РЕШЕНИЯ ПРЕВОСХОДНЫЙ САДОВО-ЛАНДШАФТНЫЙ ДИЗАЙН НАДОЛГО





original
tubag Trass

Оригинальный трасс tubag происходит из вулканов Эйфеля и содержит большое количество свободной кремниевой кислоты, различные минералы, а также связанную воду – чистая природа.

Его специфический минеральный состав делает трасс идеальной добавкой для изготовления вяжущих с превосходными строительными свойствами.

В системе GaLaBau от tubag эти достоинства проявляются в полной мере. В результате получаются особенно долговечные брусчатые и плиточные покрытия жесткой конструкции из бетона или природного камня, риск известковых выцветаний значительно снижается. А покрытия из природного камня, стены или облицовка сохраняют свою прочность и безупречный внешний вид на долгое время.



ЖЁСТКИЕ ШВЫ ДЛЯ ПРЕВОСХОДНОГО ХОЖДЕНИЯ

Заращение травой, поражение насекомыми или неровности - для нежёсткой конструкции без использования вяжущих - снова и снова приводят к необходимости дорогостоящих ремонтных работ. Преимущества брусчатых и плиточных покрытий жесткой конструкции с использованием вяжущих гарантируют, что сад Вашей мечты сохранит свою красоту неизменной на долгое время. Будут ли в жесткой конструкции жесткими только швы или несколько слоёв, зависит от различных факторов. Применяются плиты или брусчатые камни? Поверхность используется только пешеходами или для движения транспорта? На схеме ниже показана конструкция всех потенциально необходимых слоёв

original
tubagTrass

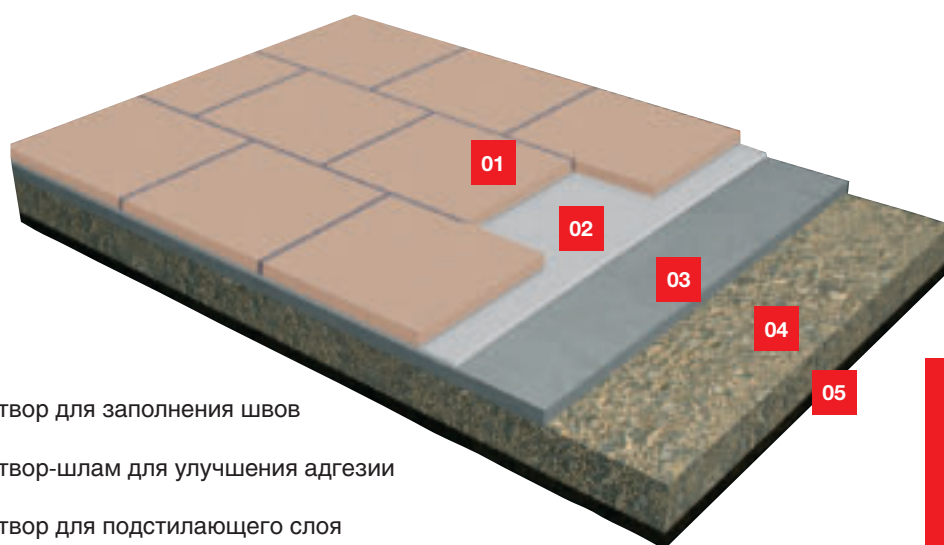

- 01** Раствор для заполнения швов
- 02** Раствор-шлам для улучшения адгезии
- 03** Раствор для подстилающего слоя
- 04** Дренирующий бетон
- 05** Несущий слой без использования вяжущих

- БЕЗ СОРНЯКОВ
- БЕЗ НАСЕКОМЫХ
- ЛЕГКИЙ УХОД
- РОВНОЕ ПОКРЫТИЕ
- БЕЗОПАСНОСТЬ ПРИ ХОДЬБЕ



СОВЕРШЕНСТВО СЛОЙ ЗА СЛОЕМ – ВОТ В ЧЕМ ДЕЛО

Нежесткая конструкция брусчатого покрытия имеет долгую традицию и множество примеров реализации. Однако в некоторых областях ее применение ограничено. Это может привести к различным проблемам, которые отрицательно влияют на долговечность покрытия.

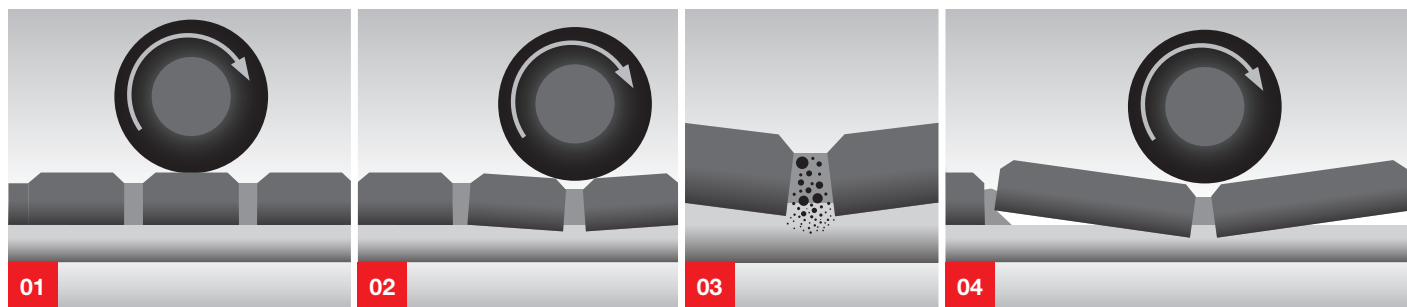
**01**

Нагрузки в нежесткой конструкции в основном воспринимаются камнями брусчатки, которых касается колесо. При качении колеса точка приложения нагрузки перемещается от середины брусчатого камня через его край к следующему элементу покрытия.

02

При этом основная часть нагрузки приходится на швы. При такой волнообразной деформации брусчатой поверхности в швах возникают большие механические усилия, которые могут вызвать размалывание материала швов.

03

В результате измельченный материал швов может проникнуть в подстилающий слой и уменьшить его дренирующую способность. В результате швы, в которых больше нет заполнителя, не могут передавать никакие усилия.

04

Кроме того, нежесткая конструкция не может передавать растягивающие напряжения. С увеличением отношения размеров камня к его толщине при чрезмерных нагрузках может произойти отрыв стороны, противоположной стороне приложения нагрузки, от основания. Таким образом, материал для заполнения швов может попасть под камень или плиту. Вследствие этого плита поднимается, образуются пустоты, а опасность разрушения плиты увеличивается.

КОНСТРУКЦИИ СОГЛАСНО ZTV WEGEBAU



Исследовательское общество ландшафтного проектирования и строительства (FLL) в 2013 опубликовало документ под названием ZTV Wegebau (ZTV «Дорожное строительство»), в котором были описаны условия договоров, регламентирующие, в том числе, требования в садово-ландшафтном строительстве. При разработке документа учитывались не только научные знания, но и прежде всего многолетний опыт, накопленный в данной области. В этом документе FLL были установлены четкие требования, соответствующие современным техническим стандартам, которые могут предъявляться к дорожным покрытиям за пределами проезжих частей.

Строить в соответствии с современным уровнем техники означает строить вместе с tubag!

Программа GaLaBau от tubag для любых требований предлагает соответствующий продукт. Чтобы выбрать необходимую конструкцию и параметры брусчатого покрытия в ZTV Wegebau выделены 3 категории использования:

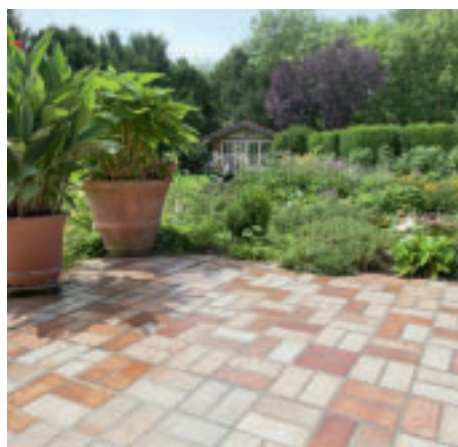

Категория использования N1*

Покрытия, предназначенные для хождения пешеходов и не предназначенные для заезда грузового транспорта, расположенные за пределами проезжей части (например, садовые дорожки, площадки для сидения в садах и парках)



Категория использования N2*

Покрытия, на которые допускается заезд транспортных средств с полной массой до 3,5 т, расположенные за пределами проезжей части (например, гаражные въезды, парковки для легковых автомобилей)



Категория использования N3*

Покрытия, на которые допустим заезд транспортных средств с полной массой до 3,5 т, но периодически возможен заезд транспортных средств с полной массой до 20 т и нагрузкой на колесо < 5 т, расположенные за пределами проезжей части (например, проезды для технического обслуживания и ремонта, эвакуации, а также пожарные проезды, подъезды к гаражам и зданиям).

*Источник FLL.

КОНСТРУКЦИИ В ДЕТАЛЯХ

В зависимости от категории использования для жесткой конструкции возможны различные варианты исполнения. Варианты включают в себя как полностью жесткую конструкцию, в которой верхний несущий слой, подстилающий слой и швы выполнены с использованием вяжущих, так и смешанную конструкцию с подстилающим слоем с использованием вяжущих или без них.

Смешанная конструкция с подстилающим слоем без использования вяжущих:

Подходит для категории использования N1

Указание: Для этой конструкции должны применяться брусчатые камни или плиты толщиной минимум 50 мм и длиной кромки более 600 мм.

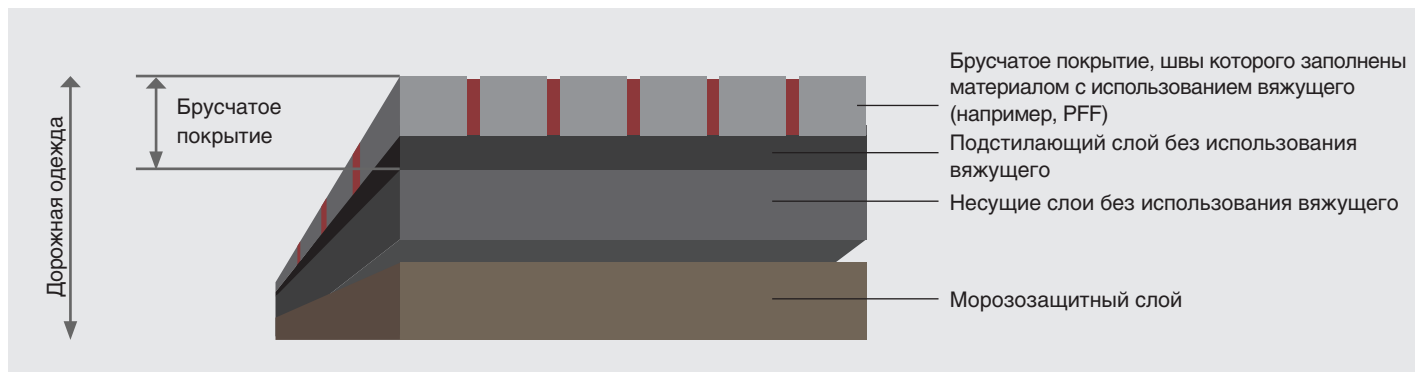

Смешанная конструкция с подстилающим слоем с использованием вяжущих:

Подходит для категорий использования N1 и N2

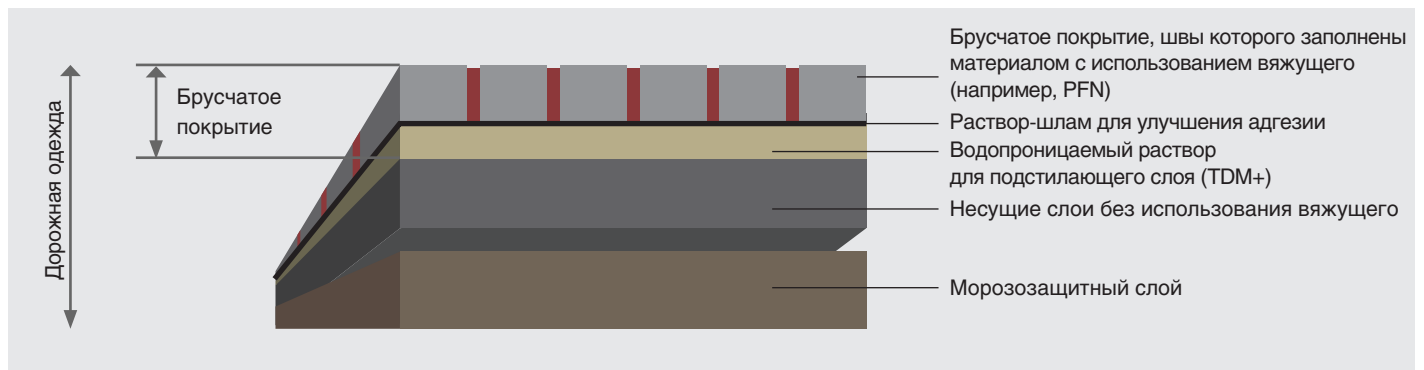

Полностью жесткая конструкция:

Подходит для категорий использования N1, N2 и N3

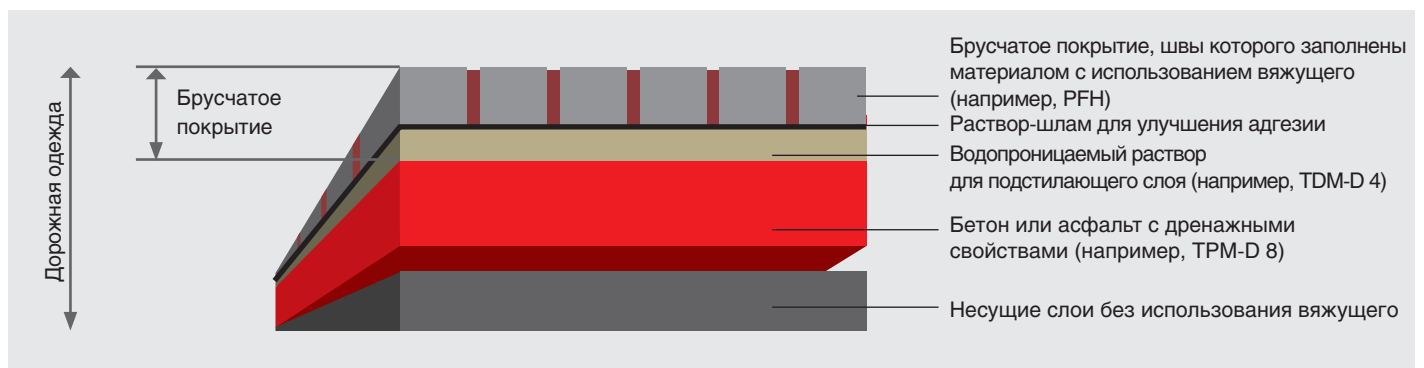

БРУСЧАТЫЕ ПОКРЫТИЯ СОГЛАСНО ZTV WEGebAU: ВОДОПРОНИЦАЕМЫЕ



Примеры конструкций (рекомендации) для различных категорий использования и нагрузок. Брусчатые покрытия из бетона или природного камня, **водопроницаемые**:

Пешеходная нагрузка (например, террасы, N1 согласно ZTV Wegebau)

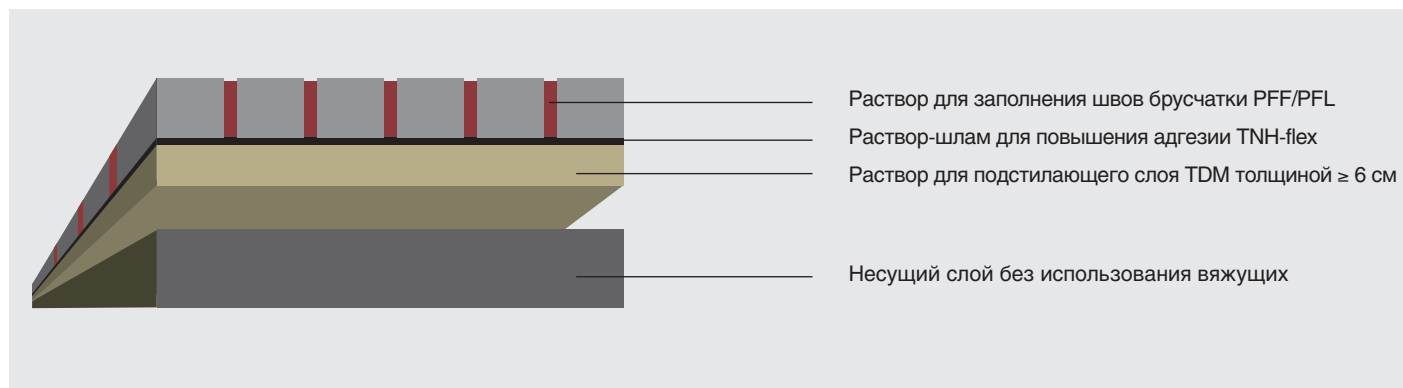

Нагрузка от легкового транспорта весом до 3,5 т (например, въезды, N2 согласно ZTV Wegebau)

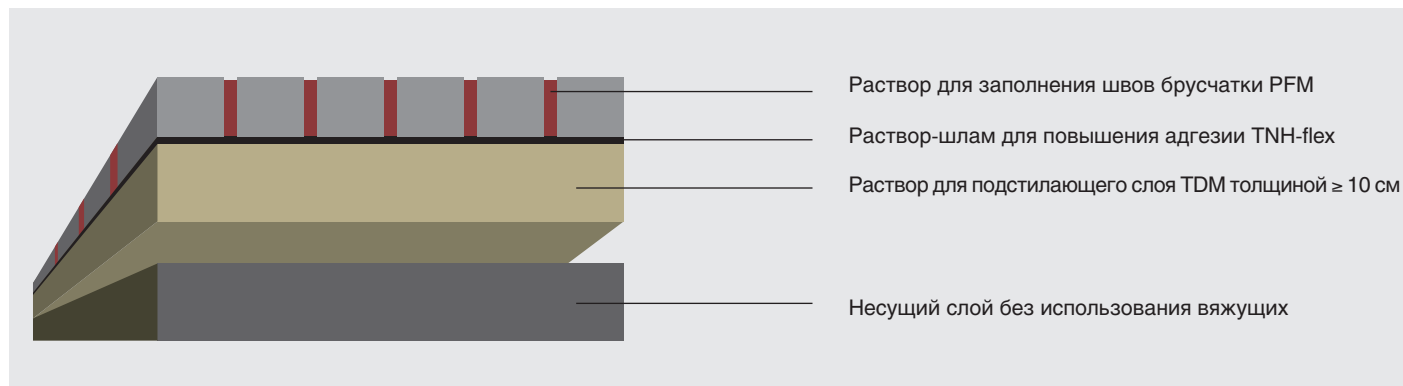

Нагрузка от легкового транспорта, периодически допускается нагрузка до 20 т (например, въезды, N3 согласно ZTV Wegebau)

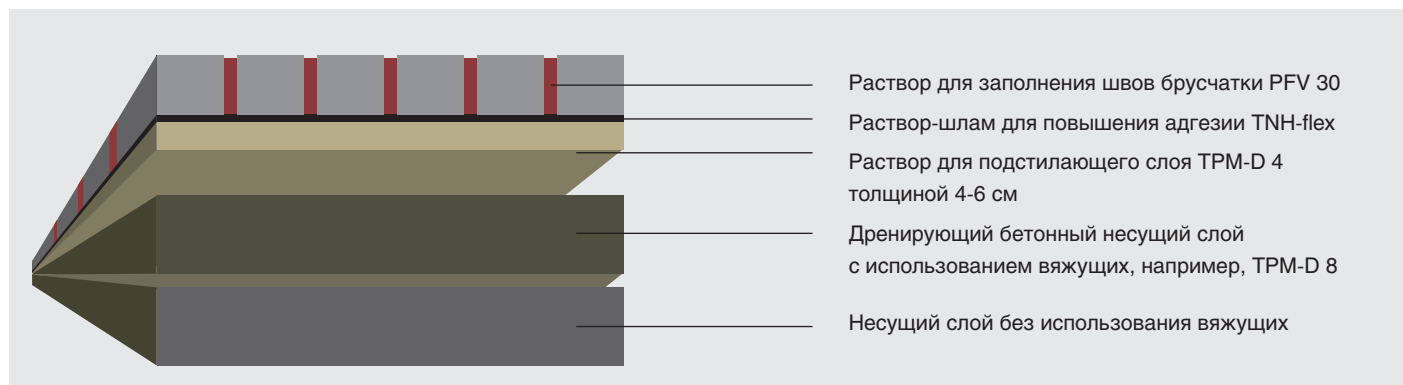

БРУСЧАТЫЕ ПОКРЫТИЯ СОГЛАСНО ZTV WEGEBAU: ВОДОНЕПРОНИЦАЕМЫЕ



Примеры конструкций (рекомендации) для различных категорий использования и нагрузок. Брусчатые покрытия из бетона или природного камня, **водонепроницаемые**:

Пешеходная нагрузка (например, террасы, N1 согласно ZTV Wegebau)

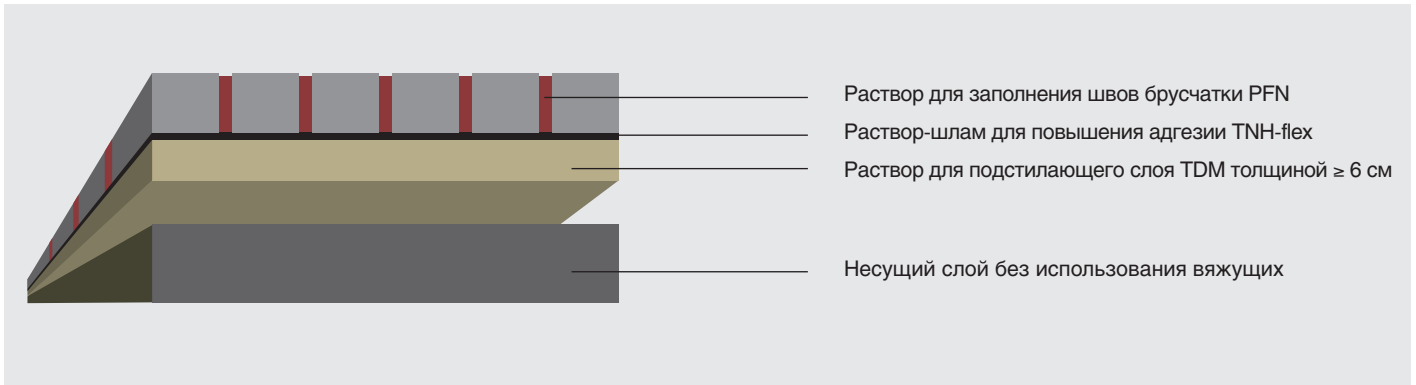

Нагрузка от легкового транспорта весом до 3,5 т (например, въезды, N2 согласно ZTV Wegebau)

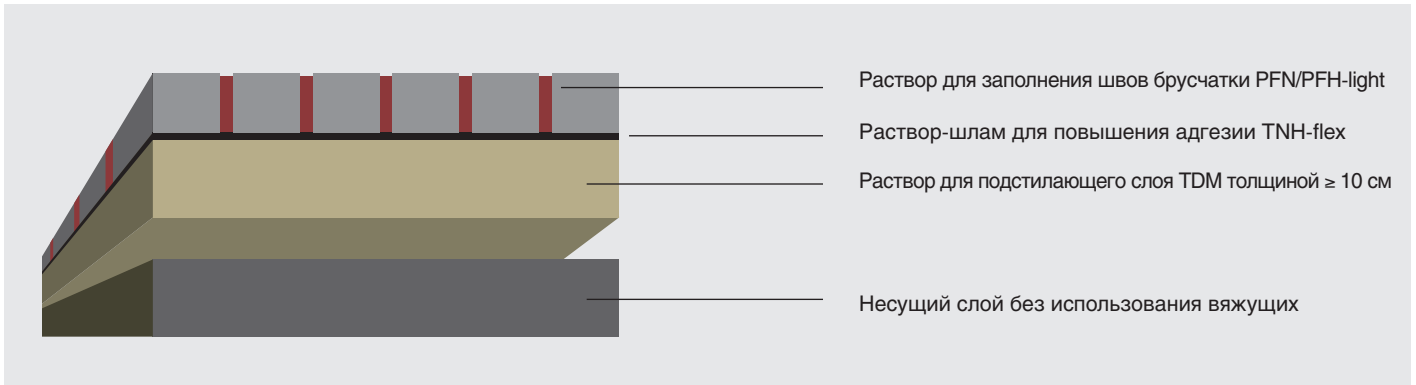

Нагрузка от легкового транспорта, периодически допускается нагрузка до 20 т (например, въезды, N3 согласно ZTV Wegebau)

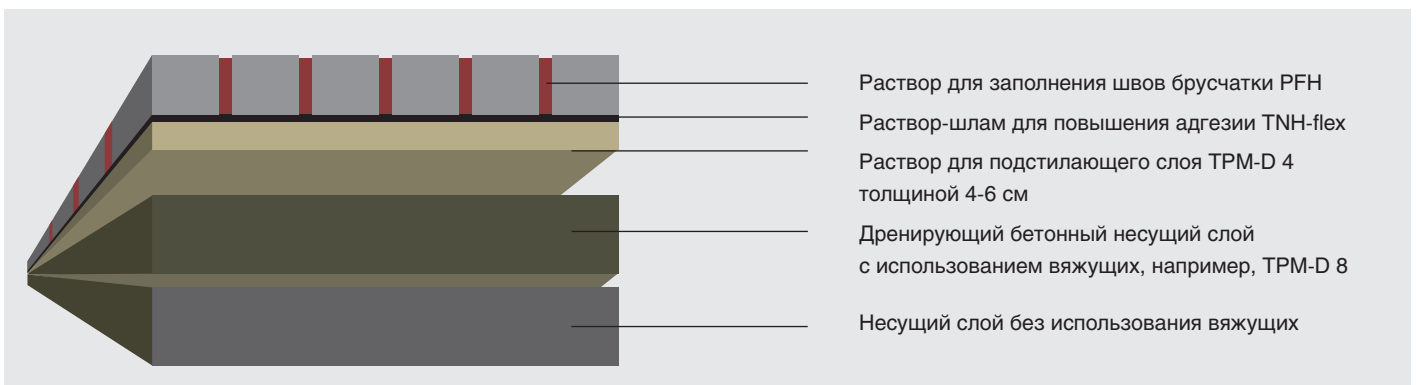

ПЛИТОЧНЫЕ ПОКРЫТИЯ СОГЛАСНО ZTV WEGEBAU: ПЛИТЫ ИЗ РАЗЛИЧНЫХ МАТЕРИАЛОВ

Примеры конструкций (рекомендации) для различных категорий использования и нагрузок

Плиточные покрытия применяются чаще всего для обустройства террас. При использовании материалов для заполнения швов, содержащих вяжущее, из-за наиболее неблагоприятных условий с точки зрения подъёма краев плиты всегда должен быть предусмотрен жесткий подстилающий слой с использованием вяжущего. Если покрытие должно выдерживать нагрузки выше пешеходной, следует применять более толстые плиты. Так как к нагруженному покрытию предъявляются самые разнообразные и индивидуальные требования, лучше всего обратиться к нам напрямую. Контактную информацию Вы найдете на последней странице этой брошюры или в интернете по адресу www.quickmix.ru.

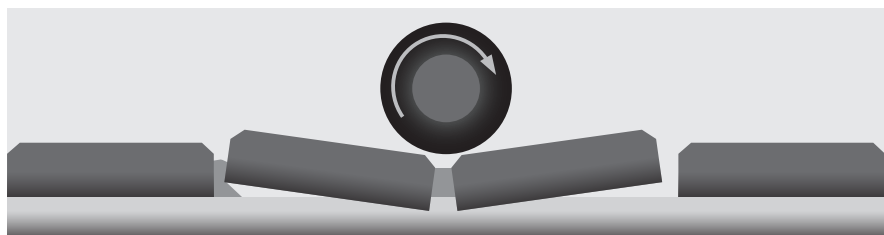

Если нагрузка приходится на боковую часть плиты, это может привести к подъёму камня с противоположной стороны. В результате образуются неровности, пустоты, а опасность разрушения повышается.

Пешеходная нагрузка (например, террасы, N1 согласно ZTV Wegebau)

Плиточные покрытия из бетона или природного камня, водопроницаемые

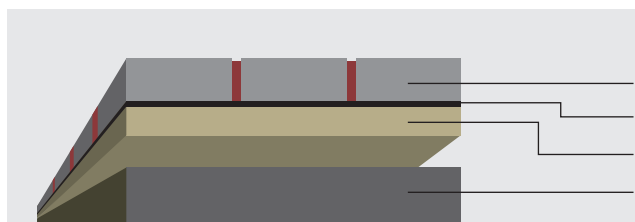

- Раствор для заполнения швов брусчатки PFF
- Раствор-шлам для повышения адгезии TNH-flex
- Раствор для подстилающего слоя TDM толщиной ≥ 6 см
- Несущий слой без использования вяжущих



Плиточные покрытия из бетона или природного камня, водонепроницаемые

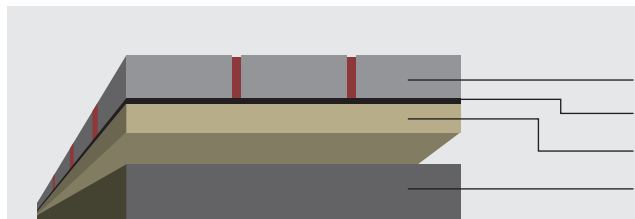

- Раствор для заполнения швов брусчатки PFN
- Раствор-шлам для повышения адгезии TNH-flex
- Раствор для подстилающего слоя TDM толщиной ≥ 6 см
- Несущий слой без использования вяжущих



Покрытия из многоугольных плит из бетона или природного камня, водонепроницаемые

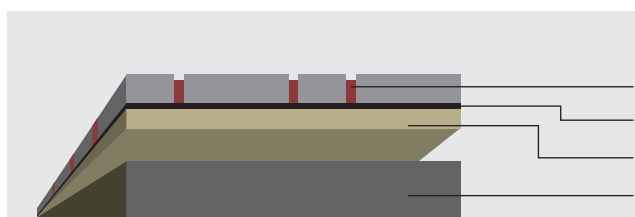

- Раствор для заполнения швов брусчатки TFP
- Раствор-шлам для повышения адгезии TNH-flex
- Раствор для подстилающего слоя TDM толщиной ≥ 6 см
- Несущий слой без использования вяжущих



ОСОБЫЙ СЛУЧАЙ – КЕРАМОГРАНИТ

Особой популярностью пользуются плиты из керамогранита. Их отличительной особенностью является то, что при сравнительно большой площади они имеют относительно малую толщину, примерно 2 см. Этот случай не рассматривается в ZTV Wegebau. Материалы в большинстве случаев очень плотные, а их боковые грани плит очень гладкие. Поэтому очень большое значение имеет прочность сцепления между нижней стороной плиты и раствором для подстилающего слоя. Благодаря этому плита фиксируется на расположенном ниже слое и не качается. В результате нагрузки на швы снижаются. Хорошее сцепление обеспечивает раствор-шлам для повышения адгезии TNH-flex. В принципе, такие плиты должны применяться только для зон с пешеходной нагрузкой. Для покрытия из керамогранита мы рекомендуем следующие конструкции:

Пешеходная нагрузка (например, террасы, N1 согласно ZTV Wegebau)

Плиточные покрытия из бетона или природного камня, водопроницаемые:

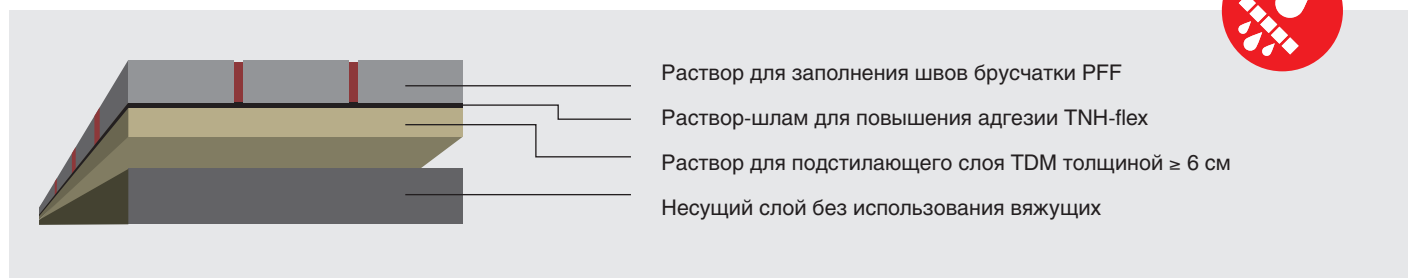

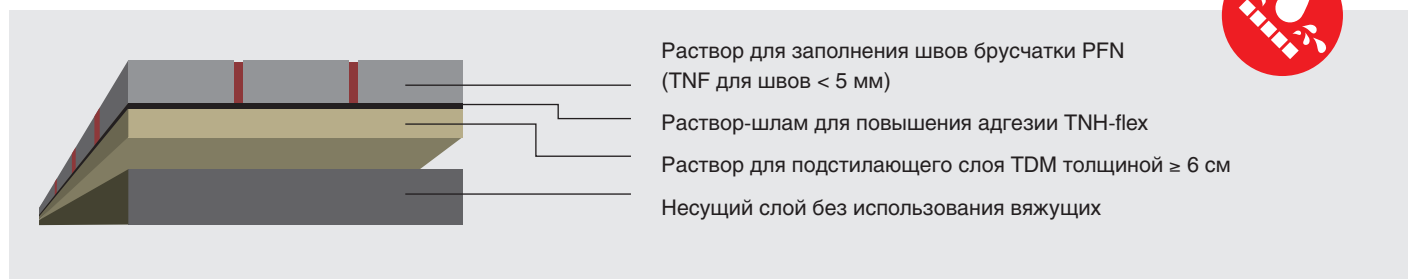

Плиточные покрытия из бетона или природного камня, водонепроницаемые:



КОМБИНАЦИЯ ПРОДУКТОВ СОГЛАСНО ZTV WEGEBAU: УКЛАДКА БРУСЧАТКИ И ПРИРОДНОГО КАМНЯ

Системная таблица для укладки брусчатки и природного камня согласно ZTV-Wegebau

Пример использования: Для устройства водопроницаемого покрытия из брусчатки с пешеходной нагрузкой согласно ZTV-Wegebau Вам потребуются следующие продукты: Подстилающий слой: TDM - Трассовый дренажный раствор, Фиксация: TNH flex - Трассовый раствор-шлам для повышения адгезии, Швы: PFF - Раствор для заполнения швов «F»		Раствор для подстилающего слоя днерирующий				Фиксация		Раствор для заполнения швов водопроницаемый			
		TDM	TDM plus	TCE	TPM-D	TNH flex	TNH rapid	PFF	PFL	PFM	PFV30
Покрытие из брусчатки или тротуарного клинкера	Пешеходная нагрузка согласно N1 ZTV Wegebau ²	●	●	○		●	○	●	●	○	
	Легкая транспортная нагрузка до 3,5 тонн согласно N2 ZTV Wegebau ²	●	●	○	○	●	○			●	○
	Транспортная нагрузка до 20 тонн согласно N3 ZTV Wegebau ²			○	●	●	○				●
	Высокая транспортная нагрузка в дорожном строительстве до класса нагрузки 3.2 согласно RStO ³ 				●	○	●				○
Плиточные покрытия из природного или искусственного камня	Пешеходная нагрузка согласно N1 ZTV Wegebau ²	●	●	○		●	○	●	●	○	
	Легкая транспортная нагрузка до 3,5 тонн согласно N2 ZTV Wegebau ²	●	●	○	○	●	○			●	○
	Транспортная нагрузка до 20 тонн согласно N3 ZTV Wegebau ²			○	●	●	○				●
	Высокая транспортная нагрузка в дорожном строительстве до класса нагрузки 3.2 согласно RStO ³ 				●	○	●				○
Многоугольные плиты	Пешеходная нагрузка согласно N1 ZTV Wegebau ²	●	●	○		●	○	●	●		○
	Легкая транспортная нагрузка до 3,5 т согласно N2 ZTV Wegebau ²	●	●	○	○	●	○			●	●

¹ Особые случаи, не регламентированные в рекомендациях. ² Рекомендации согласно ZTV Wegebau, FLL / г. Бонн. ³ Рекомендации согласно Рабочему документу FGSV 618/2



(ZTV-Дорожное Строительство)

Раствор для заполнения швов водонепроницаемый					Раствор для подстилающего слоя в особых случаях ¹			
PFN	PFH light	PFH	TFP	TNF-b / TNF-s	DDM	TGM	NVL 300	TN / TN-s
●	○		●	○	○	●	○	○
●	●	○				○		
	●	●				○		
	○	●						
●	○		●	●	○	●	○	○
●	●	○				○		
	●	●				○		
	○	●						
			●		○	●	○	○
						○		



БРУСЧАТЫЕ И ПЛИТОЧНЫЕ ПОКРЫТИЯ





Совершенство шаг за шагом

Брусчатые и плиточные покрытия не только повышают комфорт сада или других зелёных зон, но и обеспечивают отличный внешний вид. Жёсткая конструкция с использованием материалов системы GaLaBau от tubag позволяет создавать чрезвычайно долговечные и очень лёгкие в уходе покрытия. Рост сорняков, поражение муравьями или выметание материала швов надёжно предотвращены, что в свою очередь делает ненужными ремонтные работы, требующие много времени и средств.

Различные системы растворов и применение оригинального трасса tubag предлагают для каждого случая применения и каждого вида нагрузки правильный продукт. Именно поэтому профессионалы выбирают системы tubag-GaLaBau от quick-mix!





Водопроницаемые растворы для подстилающего слоя для превосходных террас и дорожек

Растворы для подстилающего слоя являются важными компонентами любого плиточного или брусчатого покрытия жесткой конструкции. Они служат твердой опорой и вместе с элементами брусчатого покрытия образуют единое целое. Согласно действующим техническим предписаниям растворы для подстилающего слоя всегда должны оставаться водопроницаемыми, чтобы обеспечивалось быстрое и надежное отведение возможно проникшей воды. В зависимости от продукта также предотвращается капиллярный подъем воды из верхних слоев грунта. Кроме того, оригинальный трасс tubag связывает свободную известь в растворе. Это означает значительное снижение риска известковых выцветаний.

ВОДОПРОНИЦАЕМЫЕ РАСТВОРЫ ДЛЯ ПОДСТИЛАЮЩЕГО СЛОЯ



TDM ТРАССОВЫЙ ДРЕНАЖНЫЙ РАСТВОР

Готовый раствор на основе трассовых и цементных вяжущих для укладки брусчатки и плит на открытом воздухе.

- водопроницаемый
- пригоден для категорий использования N1, N2 согласно ZTV Wegebau
- расход: ~ 16 кг/м² на 1 см слоя укладки
- зернистость: 1,5–4 мм
- прочность на сжатие: > 20 Н/мм²
- водопроницаемость: > 1000 л/м²/ч



TDM PLUS ТРАССОВЫЙ ДРЕНАЖНЫЙ РАСТВОР

Готовый раствор с оптимизированными капиллярными свойствами (пассивный перенос) на основе трассовых и цементных вяжущих для укладки брусчатки и плит из бетона или природного камня.

- значительное уменьшение водопоглощения по сравнению с традиционными дренажными растворами, эффективен против поднимающейся влаги
- пригоден для категорий использования N1, N2 согласно ZTV Wegebau
- зернистость: 1,5–4 мм
- прочность на сжатие: > 20 Н/мм²
- водопроницаемость: > 1000 л/м²/ч
- особенно хорошо подходит для укладки чувствительного к окрашиванию природного камня на балконах и террасах



TGM ТРАССОВЫЙ КРУПНОЗЕРНИСТЫЙ РАСТВОР

Крупнозернистый раствор (2–5 мм) для изготовления подстилающего слоя с очень высокой водопроницаемостью.

- водопроницаемость: > 10 000 л/м²/ч
- раствор для подстилающего слоя типа 2 согласно ZTV Wegebau
- трассовые и цементные вяжущие
- зернистость: 2–5 мм
- затвердевание почти без внутренних напряжений благодаря оригинальному трассу tubag



TSE ТРАССОВАЯ СМЕСЬ ДЛЯ ДРЕНАЖНОГО РАСТВОРА

Базовая смесь из цемента, трасса и специальных добавок для изготовления связанных водопроницаемых несущих слоев.

Смешивается в зависимости от требований и назначения.

- вяжущее для изготовления дренажных растворов непосредственно на строительной площадке с использованием имеющихся в продаже заполнителей из гравия и щебня (например, 2–4, 2–5, 2–8, 4–8 мм)
- для изготовления растворов для подстилающего слоя типа 2 согласно ZTV Wegebau



DDM ДРЕНАЖНЫЙ РАСТВОР ДЛЯ УКЛАДКИ ТОНКИМ СЛОЕМ

- дренажный раствор на основе эпоксидных смол для укладки тонким слоем
- для растворов подстилающего и выравнивающего слоев, не содержащих цемента
- для укладки брусчатки и плит из природного камня на открытом воздухе
- водопроницаемый
- разрывает капилляры, предотвращает подъем влаги из грунта
- толщина конструкции
- зернистость: 2–3,5 мм



TNH-FLEX ТРАССОВЫЙ РАСТВОР-ШЛАМ ДЛЯ ПОВЫШЕНИЯ АДГЕЗИИ ПРИРОДНОГО КАМНЯ

Эластичный, натурально-белый и серый растворы-шлам для повышения прочности сцепления при укладке покрытий из природного камня.

- расход: ~ 1,0–2,0 кг/м² на каждый слой
- в зависимости от структуры основания и вида покрытия



Правильная консистенция считается достигнутой, если из приготовленного раствора можно слепить шар, который не распадается на кусочки, обладает слегка блестящей поверхностью и оставляет только влажные следы вяжущего. (Рисунок 1)



Перед укладкой камень погружают в раствор-шлам для повышения адгезии или обрабатывают кистью так, чтобы его нижняя сторона была полностью покрыта составом. (Рисунок 2)



Улучшенное сцепление между камнем и раствором для подстилающего слоя способствует оптимальному восприятию температурных напряжений. Камни брусчатки вбивают в раствор подстилающего слоя киянкой. (Рисунок 3)

КЛАДОЧНЫЕ РАСТВОРЫ СПЕЦИАЛЬНОГО НАЗНАЧЕНИЯ (НЕ ДРЕНИРУЮЩИЕ)



NVL 300 РАСТВОР ДЛЯ УКЛАДКИ ПРИРОДНОГО КАМНЯ

Раствор для фиксации и укладки толстым слоем природного камня и плит из него с одновременным оформлением швов.

- расход: ~ 15 кг/м² на 1 см слоя укладки
- зернистость: 0–4 мм
- M 10 согласно DIN EN 998-2, NM III согласно DIN V 18580



TN ТРАССОВЫЙ РАСТВОР ДЛЯ УКЛАДКИ ПРИРОДНОГО КАМНЯ ТОЛСТЫМ СЛОЕМ

Раствор для укладки покрытий из чувствительного к окрашиванию природного камня, например, базальт, гранит, порфир и др.

- для наружных и внутренних работ
- при особых нагрузках улучшается дисперсией Flexo-Trass
- расход: ~ 15 кг/м² на 1 см слоя укладки
- зернистость: 0–4 мм
- M 10 согласно DIN EN 998-2, NM III согласно DIN V 18580



TN-S ТРАССОВЫЙ РАСТВОР ДЛЯ УКЛАДКИ ПРИРОДНОГО КАМНЯ ТОЛСТЫМ СЛОЕМ, СПЕЦИАЛЬНЫЙ

Раствор для укладки покрытий из очень чувствительного к окрашиванию природного камня, например, юра, каррарский мрамор и т.п.

- для наружных и внутренних работ
- при особых нагрузках улучшается дисперсией Flexo-Trass
- расход: ~ 15 кг/м² на 1 см слоя укладки
- зернистость: 0–4 мм
- M 10 согласно DIN EN 998-2, NM III согласно DIN V 18580

СОВЕТ

Согласно техническим стандартам растворы для подстилающего слоя для покрытий на открытом воздухе в принципе должны быть водопроницаемыми. Однако при наличии крыши или навеса альтернативой может быть водонепроницаемый раствор. Но в основном, мы рекомендуем использовать классические растворы для укладки слоем средней и большой толщины только для покрытий внутри помещений.



ТНМ-FLEX ТРАССОВЫЙ РАСТВОР ДЛЯ УКЛАДКИ ПРИРОДНОГО КАМНЯ СЛОЕМ СРЕДНЕЙ ТОЛЩИНЫ

Эластичный раствор для фиксации и укладки слоем средней толщины плит из чувствительного к окрашиванию природного камня и керамической плитки.

- толщина слоя укладки до 15 мм
- расход: ~ 1,3 кг/м² на 1 мм слоя укладки
- зернистость: 0–1,5 мм



ТНМ-RAPID FX ТРАССОВЫЙ РАСТВОР ДЛЯ УКЛАДКИ ПРИРОДНОГО КАМНЯ СЛОЕМ СРЕДНЕЙ ТОЛЩИНЫ

Быстротвердеющий, эластичный трассовый раствор для укладки слоем средней толщины с эффективным кристаллическим связыванием воды и очень высокой клеящей способностью для укладки малочувствительных к окрашиванию и деформации покрытий из натурального камня.

- для наружных и внутренних работ
- расход: ~ 1,3 кг/м² на 1 мм слоя укладки
- толщина слоя укладки до 25 мм
- зернистость: 0–1,2 мм
- время жизни раствора ~ 40 мин, заполнение швов: примерно через 5 часов (для пола)



ТНМ-VARIO FX ТРАССОВЫЙ РАСТВОР ДЛЯ УКЛАДКИ ПРИРОДНОГО КАМНЯ СЛОЕМ СРЕДНЕЙ ТОЛЩИНЫ

Запатентованный эластичный раствор с несущим размером зерна для укладки слоем средней толщины для чувствительных к окрашиванию плит из природного камня.

- особенно хорошо подходит для укладки плит с выраженным рельефом на изнаночной стороне, с высоким собственным весом и с неравномерной толщиной.
- также для укладки на неровных основаниях
- толщина слоя укладки до 25 мм
- расход: ~ 1,3 кг/м² на 1 мм слоя укладки
- зернистость: 0–1,5 мм





Растворы для заполнения швов – превосходные швы для любого случая применения

Растворы для заполнения швов надежно заполняют пространство между брусчатыми камнями или плитами и стабилизируют покрытие. Вместе с раствором-шламом для повышения адгезии и раствором для подстилающего слоя они образуют жесткую плиту покрытия. Принципиально различают два типа растворов для заполнения швов. Водонепроницаемые шовные растворы изготавливаются с использованием цементного вяжущего. Напротив, растворы для заполнения швов на основе смол всегда являются водопроницаемыми и позволяют воде просачиваться через дорожную одежду и уходить в грунт. Выбор в пользу водопроницаемого или водонепроницаемого раствора для заполнения швов может зависеть от визуальных предпочтений или нагрузок в конкретной ситуации.

ВОДОНЕПРОНИЦАЕМЫЕ РАСТВОРЫ ДЛЯ ЗАПОЛНЕНИЯ ШВОВ БРУСЧАТКИ



01

Замешать



02

Нанести



03

Смыть водой



04

Готово!





PFN РАСТВОР ДЛЯ ЗАПОЛНЕНИЯ ШВОВ БРУСЧАТКИ «N»

Раствор на основе трассовых и цементных вяжущих для заполнения швов брусчатки из природного и бетонного камня.

- простота и экономичность обработки благодаря технологии Easy Clean Technology (ECT)
- водонепроницаемый
- для легкой транспортной нагрузки до 3,5 т
- пригоден для категории использования N2 согласно ZTV Wegebau
- зернистость: 0–1 мм
- прочность на сжатие: $\geq 25 \text{ Н/мм}^2$



светло-серый*



антрацит*



бежевый*

**Возможны отклонения цвета, вызванные особенностями печати*



TFP ТРАССОВЫЙ РАСТВОР ДЛЯ ЗАПОЛНЕНИЯ ШВОВ МНОГОУГОЛЬНЫХ ПЛИТ

Водонепроницаемый эластичный раствор для заполнения швов.

- особенно хорошо подходит для широких швов до 5 см, например, при укладке многоугольных плит
- высокая прочность сцепления с боковыми поверхностями плит
- преимущественно для пешеходной нагрузки
- пригоден для категории использования N1 согласно ZTV Wegebau
- расход: в зависимости от формата плитки и ширины швов
- зернистость: 0–4 мм
- прочность на сжатие: $> 10 \text{ Н/мм}^2$ спустя 7 дней, $\sim 15 \text{ Н/мм}^2$ спустя 28 дней



TNF-b ТРАССОВЫЙ РАСТВОР ДЛЯ ЗАПОЛНЕНИЯ ШИРОКИХ ШВОВ ПРИРОДНОГО КАМНЯ, ЭЛАСТИЧНЫЙ

Эластичный, высоко деформирующийся шовный раствор для заполнения швов шлифованных или полированных плит из природного камня.

- пригоден для зашламовывания
- ширина швов 3–15 мм
- пригоден для категории использования N1 согласно ZTV Wegebau
- расход в зависимости от размеров плитки и ширины швов



TNF-s ТРАССОВЫЙ РАСТВОР ДЛЯ ЗАПОЛНЕНИЯ УЗКИХ ШВОВ ПРИРОДНОГО КАМНЯ, ЭЛАСТИЧНЫЙ

Эластичный, высоко деформирующийся шовный раствор для затирки шлифованных или полированных плит из природного камня.

- пригоден для зашламовывания
- ширина швов 2–7 мм
- пригоден для категории использования N1 согласно ZTV Wegebau
- расход в зависимости от размеров плитки и ширины швов

ВОДОПРОНИЦАЕМЫЕ РАСТВОРЫ ДЛЯ ЗАПОЛНЕНИЯ ШВОВ

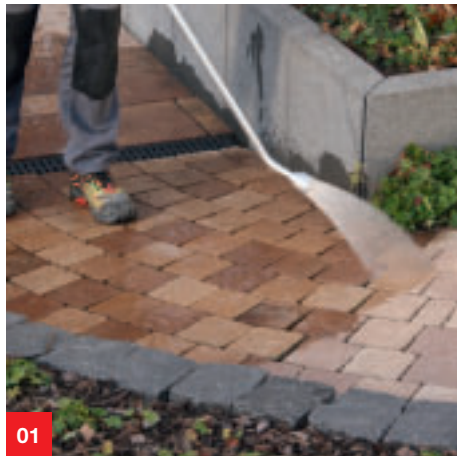

Тщательно увлажнить



Распределить раствор



Зашламовать

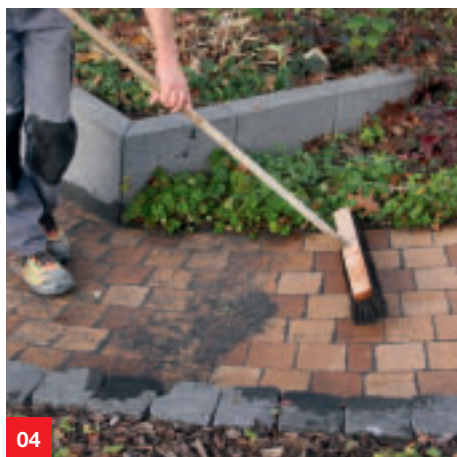

Смести

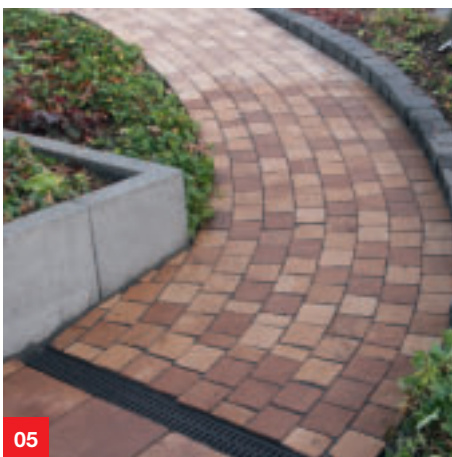

Готово!

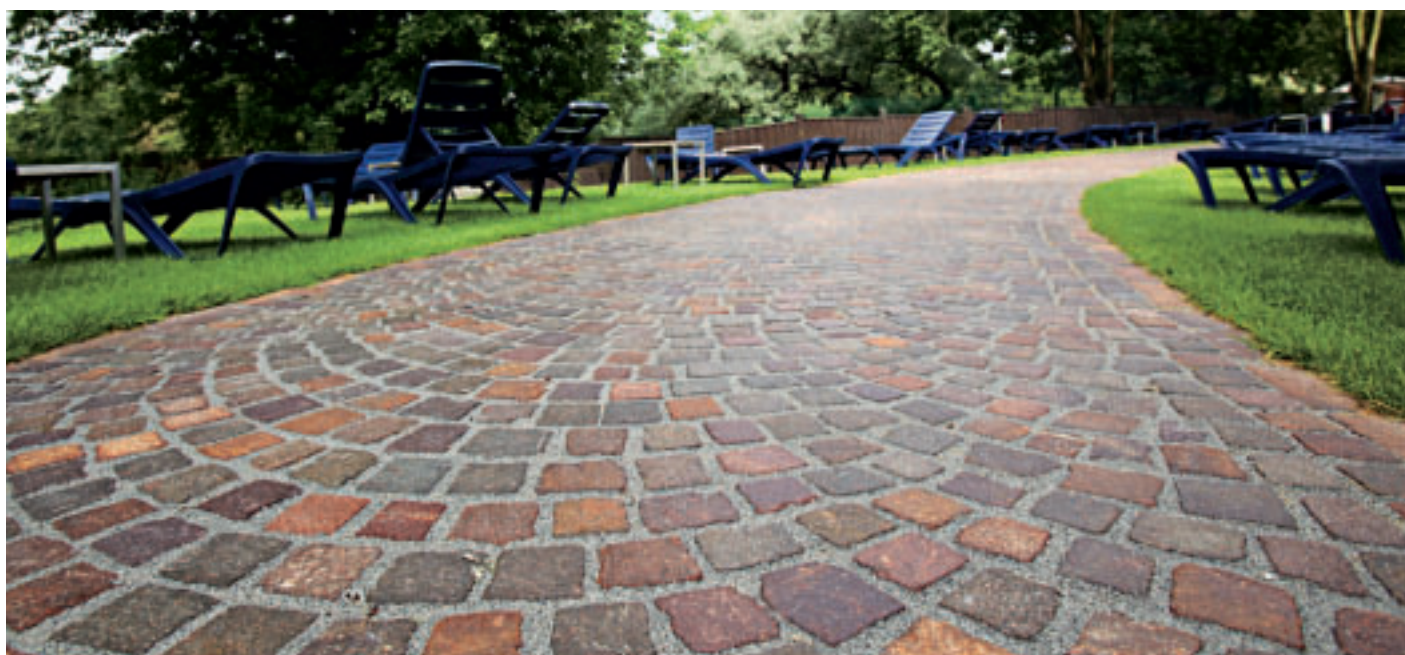



PFF РАСТВОР ДЛЯ ЗАПОЛНЕНИЯ ШВОВ БРУСЧАТКИ «F»

Водопроницаемый раствор для заполнения швов брусчатых или плиточных покрытий при новом строительстве и ремонте.

- готов к использованию, поставляется в вакуумной упаковке
- для классического зашлямовывания
- простота и экономичность обработки благодаря технологии Easy Clean Technology (ECT)
- преимущественно для пешеходной нагрузки
- пригоден для категории использования N1 согласно ZTV Wegebau
- зернистость: 0–0,8 мм
- прочность на сжатие: ~ 8 Н/мм² (метод зашлямовывания)



песочный*

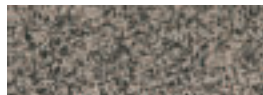

каменно-серый*

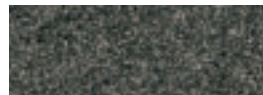

базальт*



черный*

**Возможны отклонения цвета, вызванные особенностями печати*



PFL РАСТВОР ДЛЯ ЗАПОЛНЕНИЯ ШВОВ БРУСЧАТКИ «L»

Трехкомпонентный водопроницаемый раствор на основе синтетических вяжущих для заполнения швов брусчатки при новом строительстве и ремонте.

- высокая водопроницаемость
- пригоден для уборки с помощью подметально-уборочной машины
- преимущественно для пешеходной нагрузки
- пригоден для категории использования N1 согласно ZTV Wegebau
- зернистость: 0–0,8 мм
- прочность на сжатие: ~ 10 Н/мм²



PFM РАСТВОР ДЛЯ ЗАПОЛНЕНИЯ ШВОВ БРУСЧАТКИ «M»

Двухкомпонентный водопроницаемый раствор на основе синтетических вяжущих для заполнения швов брусчатки при новом строительстве и ремонте.

- высокая водопроницаемость
- пригоден для уборки с помощью подметально-уборочной машины
- все компоненты помещаются в одном практичном ведре
- для легкой транспортной нагрузки до 3,5 т.
- пригоден для категории использования N2 согласно ZTV Wegebau
- зернистость: 0–0,8 мм
- прочность на сжатие: > 15 Н/мм²



PFV 30 РАСТВОР ДЛЯ ЗАПОЛНЕНИЯ ШВОВ БРУСЧАТКИ «V 30»

Трехкомпонентный водопроницаемый раствор на основе синтетических вяжущих для заполнения швов брусчатки при новом строительстве и ремонте.

- пригоден для уборки с помощью подметально-уборочной машины
- для транспортной нагрузки до 20 т
- пригоден для категории использования N3 согласно ZTV Wegebau
- зернистость: 0–0,8 мм
- прочность на сжатие: ~ 30 Н/мм² (спустя 28 дней)



PFH РАСТВОР ДЛЯ ЗАПОЛНЕНИЯ ШВОВ БРУСЧАТКИ «Н»

Раствор на основе трассовых и цементных вяжущих для заполнения швов брусчатки для бетонных блоков и камней с высокой прочностью. Для транспортных нагрузок. Высокая морозостойкость и стойкость к антигололедным реагентам. Соответствует требованиям Рабочего документа FGSV 618/2.

- возможно исполнение в варианте PFH rapid для быстрого возобновления движения транспорта (спустя 7 дней).



PFH LIGHT РАСТВОР ДЛЯ ЗАПОЛНЕНИЯ ШВОВ «Н LIGHT»

Раствор для заполнения швов брусчатки на основе трассовых и цементных вяжущих для бетонных блоков и камней с пониженной прочностью. Для транспортных нагрузок. Высокая морозостойкость и стойкость к антигололедным реагентам. Пригоден для категории использования N3 согласно ZTV Wegebau.



TPM-D ТРАССОВЫЙ РАСТВОР С ДРЕНАЖНЫМИ СВОЙСТВАМИ ДЛЯ УКЛАДКИ БРУСЧАТКИ

Трассовый раствор с дренажными свойствами для укладки брусчатki TPM-D 4 с высокой прочностью для высоких транспортных нагрузок и специального строительства. Благодаря особому составу и применению оригинального трасса tubag раствор для подстилающего слоя TPM-D обладает оптимальными технологическими свойствами.

- возможно исполнение в варианте TPM-D rapid для быстрого возобновления движения транспорта (спустя 7 дней)
- TPM-D 8 пригоден для изготовления дренающих бетонных несущих слоев согласно Рабочему документу FGSV 618/2 и Памятке по выполнению дренающих бетонных несущих слоев (DBT)



TNH-RAPID ТРАССОВЫЙ РАСТВОР-ШЛАМ ДЛЯ УЛУЧШЕНИЯ АДГЕЗИИ

Серый быстротвердеющий трассовый раствор-шлам TNH-rapid используется для улучшения адгезии между брусчаткой (или клинкером) и раствором подстилающего слоя. Благодаря особому составу и применению оригинального трасса tubag раствор-шлам для улучшения адгезии TNH-rapid обладает превосходными адгезионными свойствами.

Продукты для дорожного строительства от tubag соответствуют требованиям Рабочего документа FGSV 618/2.



**Программа tubag для дорожного строительства
Все для превосходного сочетания**

Комплексная система tubag для дорожного строительства предлагает инновационные строительные материалы для изготовления жестких брусчатых и плиточных дорожных покрытий, которые выдерживают большие нагрузки и надолго сохраняют свой внешний вид без каких-либо повреждений.

Для превосходного сочетания формы и функциональности.

ЛЕСТНИЦЫ





Совершенство ступенька за ступенькой

Лестницы и ступени не только обеспечивают доступ к саду, но и придают ему структуру. Кроме того, посредством сооружения ступеней даже в небольшом пространстве можно преодолеть перепад высоты.

Однако лестницы выполняют не только функциональные задачи: с их помощью можно расставить визуальные акценты, они могут побудить остаться и разделить сад на разные зоны. Для долговечности ступенек и лестницы в целом, предотвращения опасности известковых выцветаний система tubag предлагает специальные продукты, которые не только очень удобны в работе, но и максимально надежны – чтобы Вы могли ходить, не спотыкаясь, а лестница сохраняла свою красоту надолго!

НАДЁЖНЫЕ ЛЕСТНИЧНЫЕ СИСТЕМЫ АКЦЕНТЫ ДЛЯ ВАШЕГО САДА

Чтобы состояние и положение лестницы оставались неизменными долгое время, рекомендуется сооружение жёсткого основания, т.е. применение материалов, содержащих вяжущие. В то время как для коротких лестничных маршей работу проводят на блочном фундаменте, для длинных лестниц часто укладывают одну бетонную балку с опорой на верхний и нижний бетонный фундамент. Затем на гидроизолированный фундамент в водопроницаемый кладочный раствор укладывают соответствующие элементы ступени (например, блочные ступени, подступенки или проступи).

СОВЕТ

Чтобы вода с прилегающих поверхностей не попадала на лестницу (иначе это может привести к образованию льда зимой), мы рекомендуем выполнить водосточный желоб на самой верхней ступеньке (например, ACO self).



Фото: ACO Hochbau Vertrieb GmbH

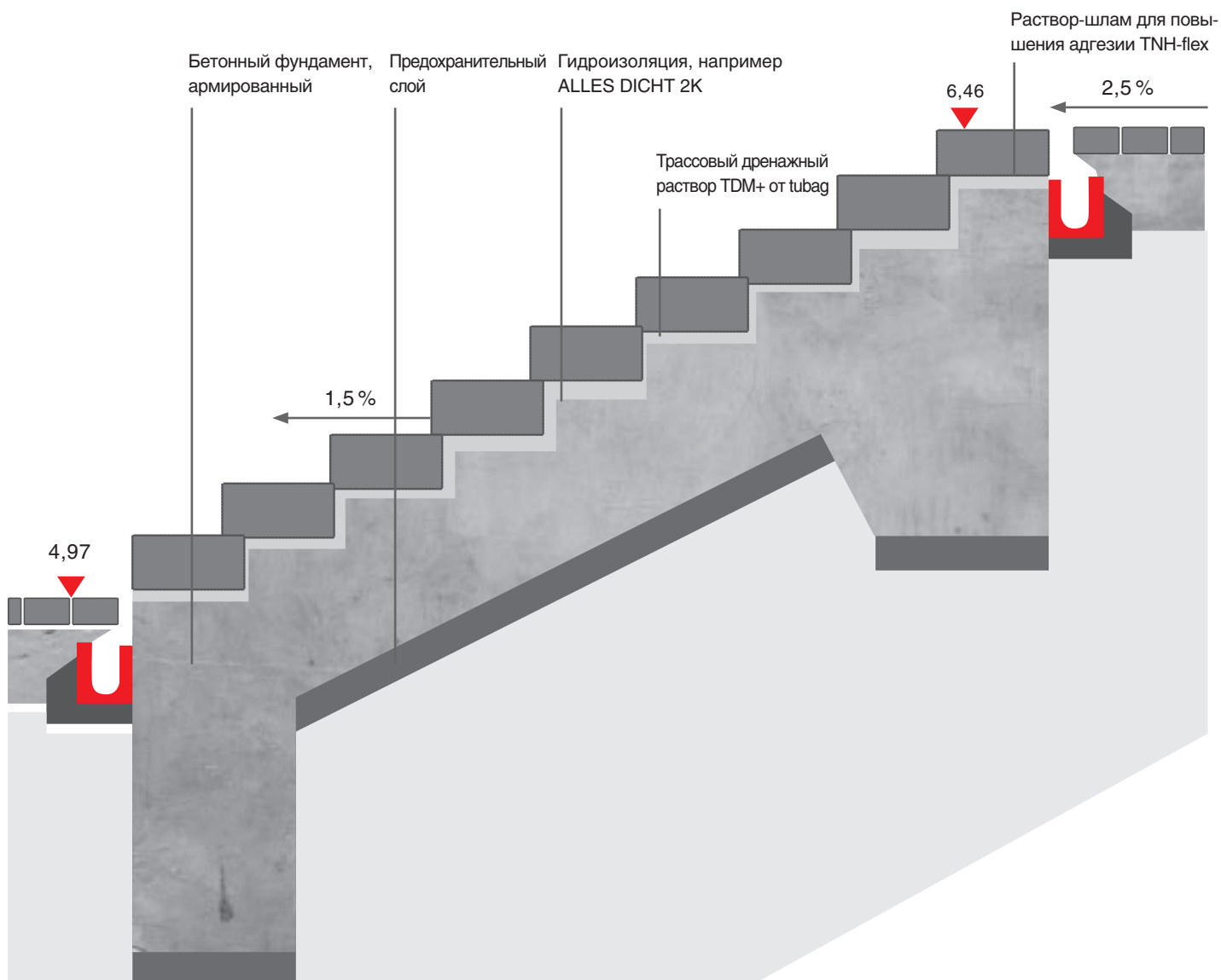

В случаях, когда нельзя исключить подъём напорной воды из основания, всегда необходимо принять соответствующие меры. Если вода может проникнуть под конструкцию лестницы, растворимые компоненты из основания посредством капиллярного переноса могут попасть на поверхность лестницы. Следствием этого являются некрасивые пятна и изменения цвета, которые могут значительно ухудшить внешний вид лестничного марша. В таких случаях мы рекомендуем применение дополнительного дренажа для ступеней (например, gutjahr AquaDrain SD с соответствующими армирующими решетками).

- 01** Клей для фиксации плитки: МК 900 от quick-mix
- 02** Дренаж ступени (например, gutjahr AquaDrain SD-1)
- 03** Ступенчатая решетка из нержавеющей стали в качестве арматуры
- 04** Дренажный раствор: TDM
- 05** Фиксация: TNH-flex

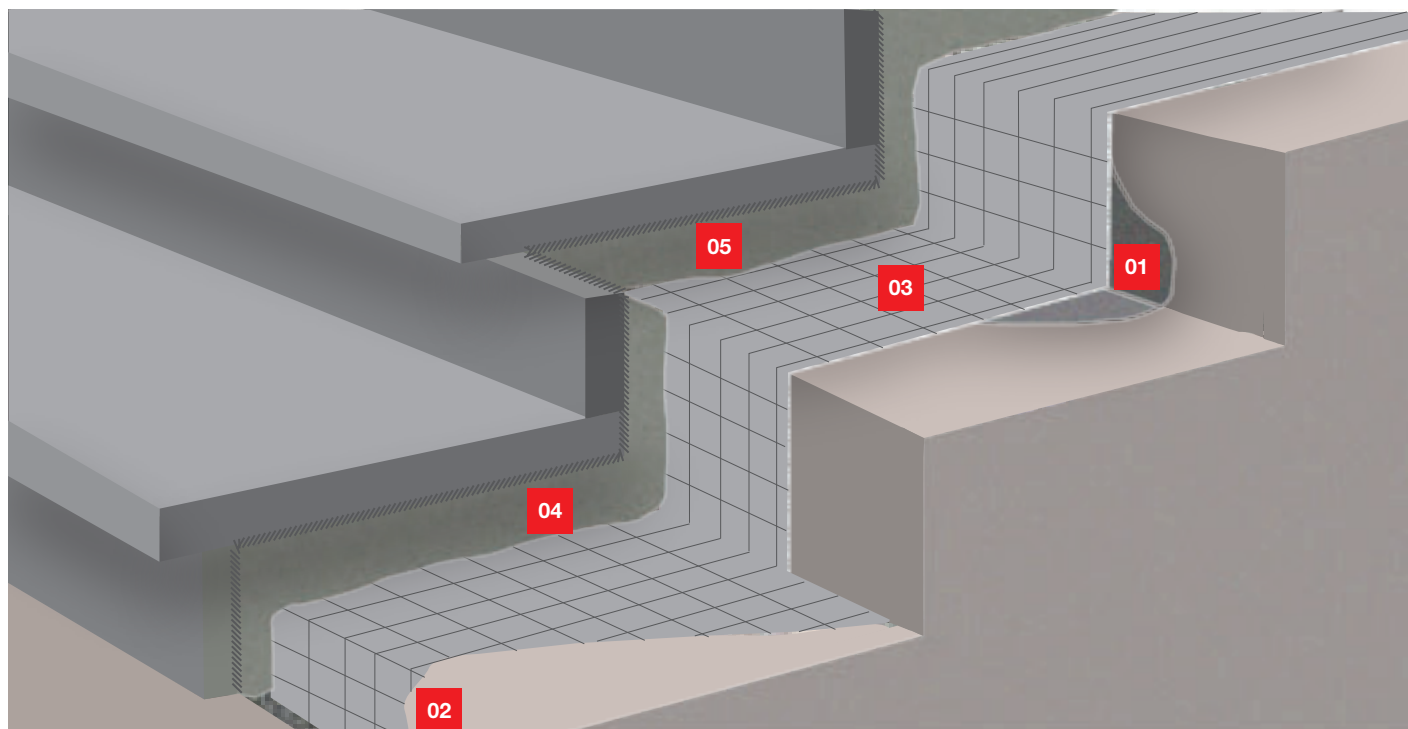

ВОЗВЕДЕНИЕ СТЕН

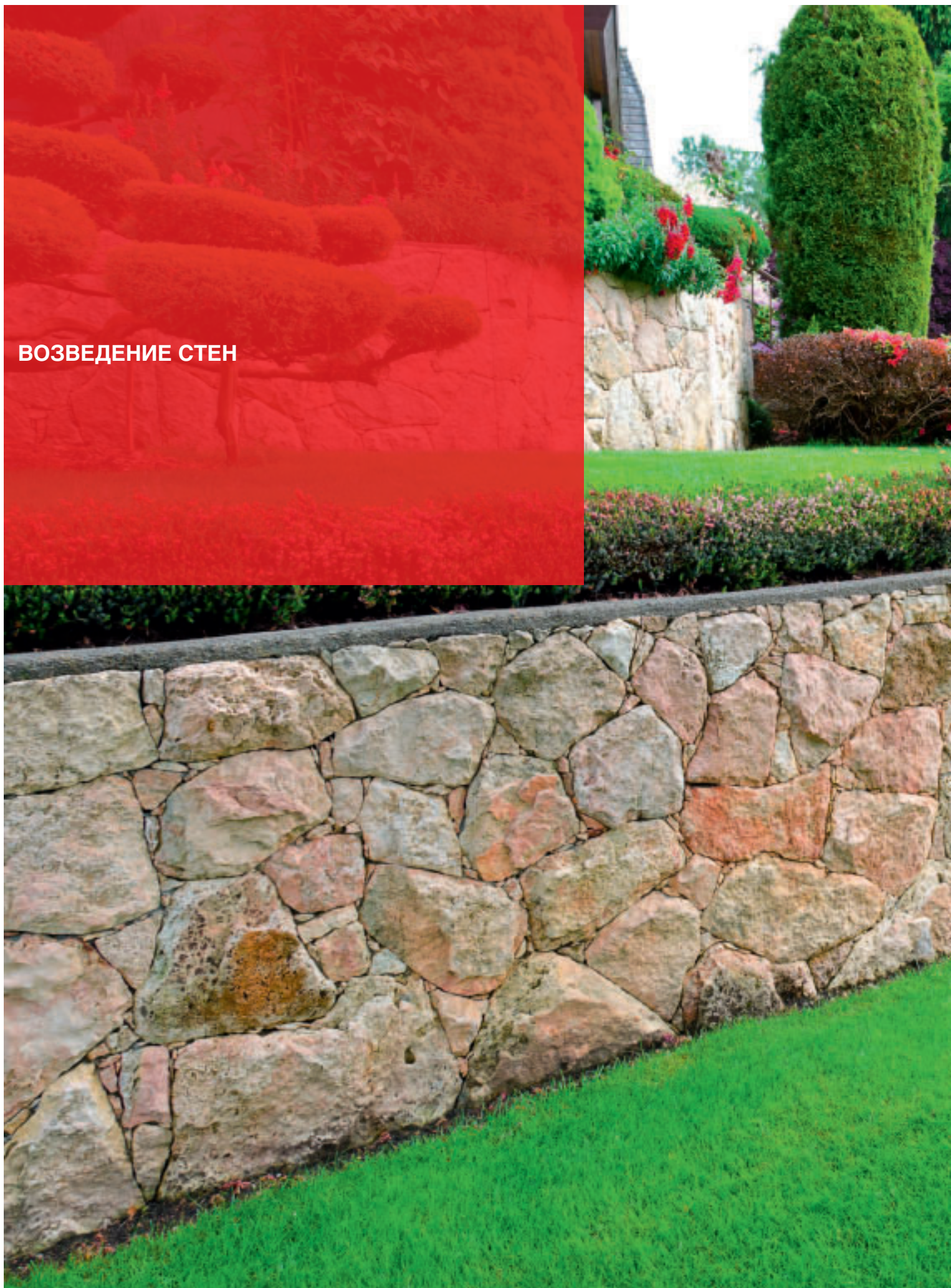



Совершенство от камня к камню

Каменные стены разграничивают свободное пространство, помогают оформить различие по высоте и служат опорой для рельефа. Также с их помощью можно создать привлекательный террасный ландшафт. При этом в зависимости от нагрузки и требований стены могут иметь различную конструкцию. Важно, чтобы для каждого камня применялся подходящий раствор, чтобы стена сохраняла прочность надолго, а известковые выцветания не портили её внешний вид. В ассортименте программы tubag-GaLaBau от quick-mix для любой конструкции найдётся правильный продукт – с оригинальным трассом tubag.

РАСТВОРЫ ДЛЯ КЛАДКИ И ЗАПОЛНЕНИЯ ШВОВ ДЛЯ ПРЕВОСХОДНОЙ СТЕНЫ КАК ЖЕМЧУЖИНЫ САДА

Каменные стены должны быть прочными и оставаться украшением вашего сада долгое время. Чтобы это было возможным, мы рекомендуем применять высококачественные трассовые растворы. Трасс связывает свободную известь и тем самым сводит к минимуму риск известковых выцветаний. Кроме того, растворы более эластичные, что делает работу с ними очень легкой и удобной. Ниже показаны два примера выполнения надежной каменной кладки при возведении стены:

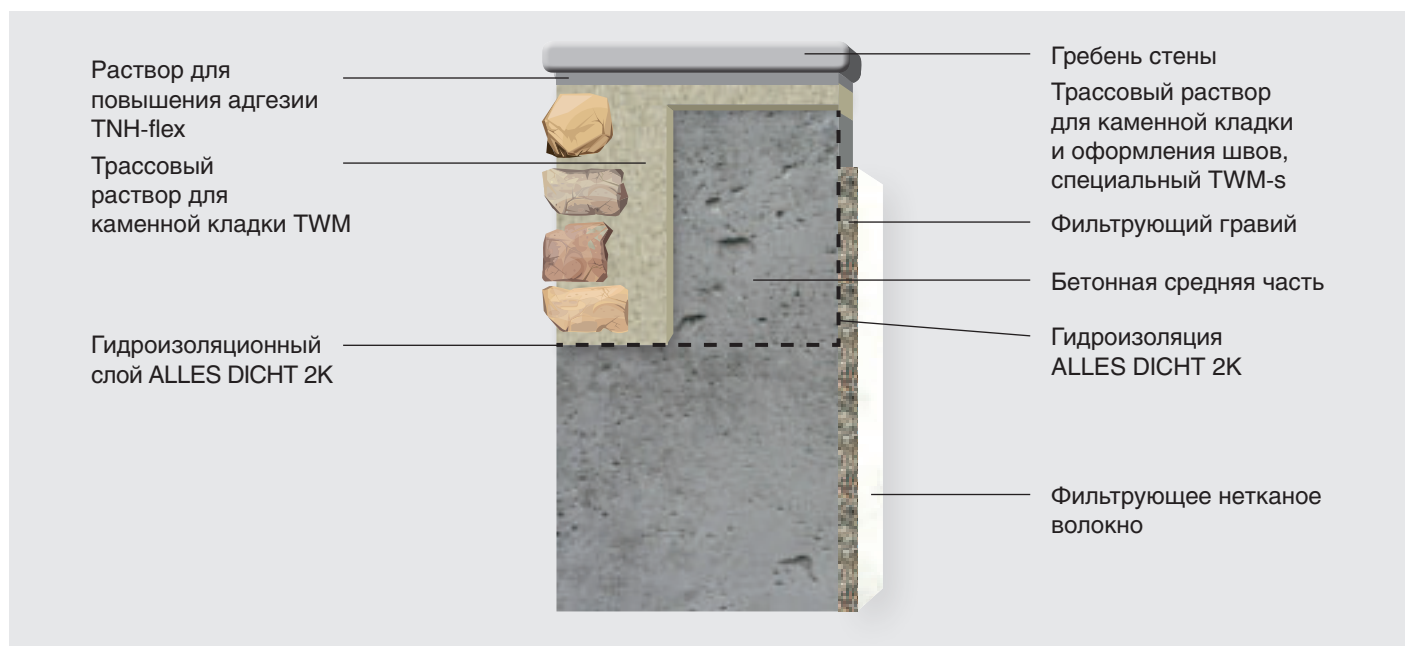

Расшивка швов после выполнения кладки

В процессе выполнения кладки при возведении стены швы регулярно очищают на глубину от 15 до 20 мм, избытки раствора удаляют. После этого пространство швов при необходимости очищают и увлажняют. Затем в швы в два этапа наносят раствор для заполнения швов и уплотняют. На первом этапе работы сначала заполняют горизонтальные швы, затем вертикальные. На втором этапе сначала уплотняют вертикальные швы, потом – горизонтальные.

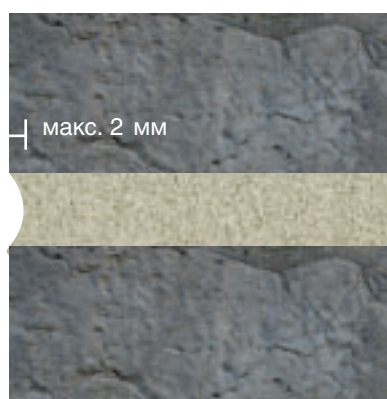

Заглаживание швов

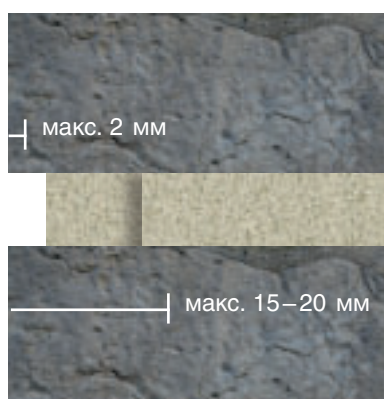

Расшивка швов после выполнения кладки

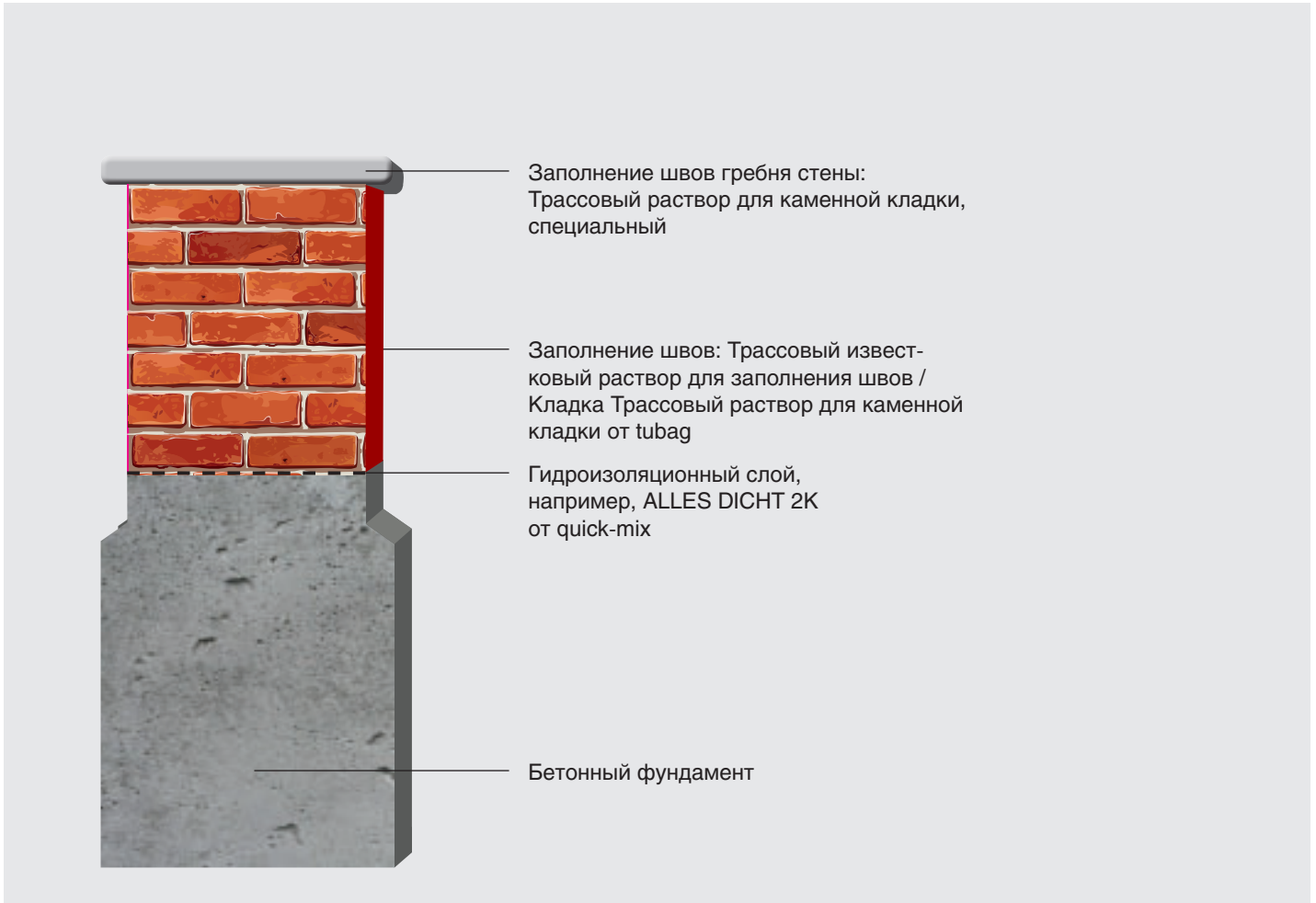

Оформление швов

При оформлении швов необходимо следить за тем, чтобы дождевая вода не скапливалась и могла свободно стекать вниз. Поэтому заполнение швов не должно заканчиваться глубже, чем 2 мм от поверхности стены – в идеальном случае оно должно быть заподлицо. При этом важно после заполнения швов производить их непрерывное увлажнение (последующая обработка). Высокие температуры и прямые солнечные лучи могут оказать негативное действие.

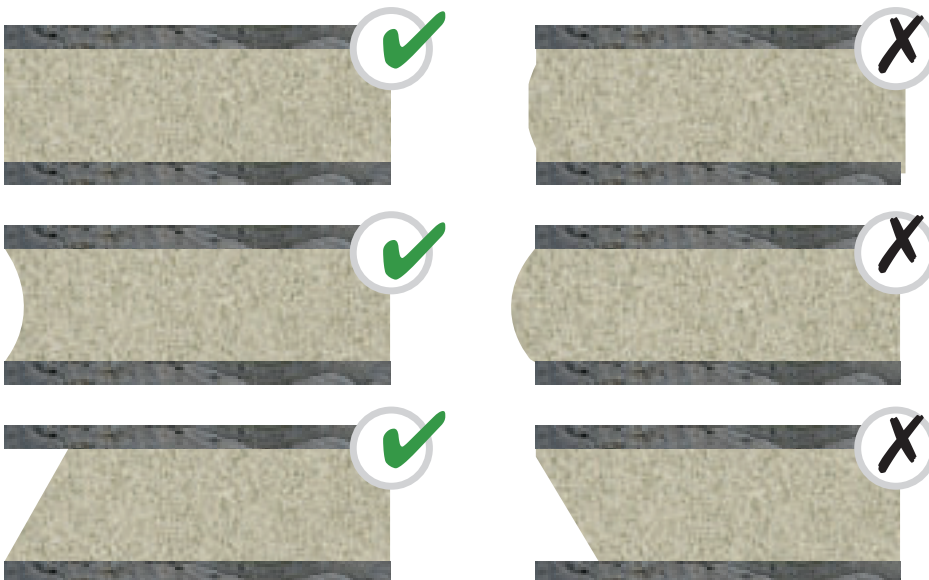

РАСТВОРЫ ДЛЯ КЛАДКИ И ЗАПОЛНЕНИЯ ШВОВ

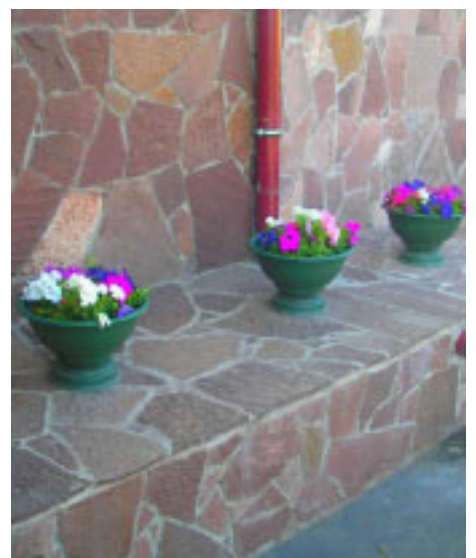
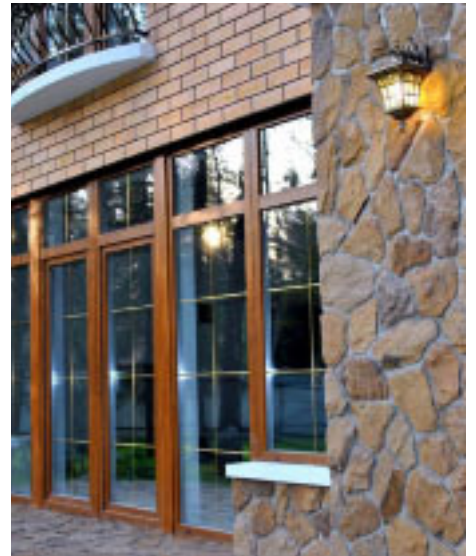



TWM ТРАССОВЫЙ РАСТВОР ДЛЯ КАМЕННОЙ КЛАДКИ

Трассовый раствор для возведения каменной кладки из природного камня и кирпичей.

- M 2,5 согласно DIN EN 998-2/NM II согласно DIN V 18580
- M 5 согласно DIN EN 998-2/NM IIa согласно DIN V 18580
- зернистость: 0-4 мм
- содержание щелочи < 0,1%



TWM-s ТРАССОВЫЙ РАСТВОР ДЛЯ КАМЕННОЙ КЛАДКИ, СПЕЦИАЛЬНЫЙ

Водоотталкивающий трассовый раствор для возведения каменной кладки, заполнения швов и укладки. Особенно рекомендуется для выполнения верхнего ряда кладки и влажных зон.

- M 10 согласно DIN EN 998-2 / NM III согласно DIN V 18580



TZM ТРАССОВЫЙ ЦЕМЕНТНЫЙ РАСТВОР

Применяется в качестве кладочного раствора для кладки природного камня, плит из него, а также ступеней и брусчатки. Высокая прочность при сильных нагрузках.

- расход: ~ 33,5 кг/м² при кладке с кирпичом 2-DF
- зернистость: 0-4 мм
- M 10 согласно DIN EN 998-2
- NM III согласно DIN V 18580



TKF ТРАССОВО-ИЗВЕСТКОВЫЙ РАСТВОР ДЛЯ ЗАПОЛНЕНИЯ ШВОВ

Раствор для заполнения швов каменной кладки любого рода. Цвет: серый. Исполнение для машинного нанесения, с другой зернистостью, а также специальных цветов – по запросу.

- M 2,5 согласно DIN EN 998-2/NM II согласно DIN V 18580
- M 5 согласно DIN EN 998-2/NM IIa согласно DIN V 18580

**ДОПОЛНИТЕЛЬНЫЕ И СПЕЦИАЛЬНЫЕ
ПРОДУКТЫ**





Превосходное дополнение

Для отличных решений важна каждая деталь! Не только швы и подстилающий слой имеют большое значение, но и примыкающие элементы конструкции. От гидроизоляции до бетона для вашей изгороди: в ассортименте tubag Вы найдете все необходимое для Вашей стройки. И не нужно обращаться куда-либо еще.



GALAKREATIV PUR ПОЛИУРЕТАНОВОЕ ВЯЖУЩЕЕ

Однокомпонентное полиуретановое вяжущее для гравия, природного камня и кварцевого песка.

- для декоративного оформления садов и парков
- водопроницаемое
- прозрачное
- светостойкое
- банка 1 кг поставляется в декоративной презентационной коробке (4 банки в одной коробке)
- расход: 2–5 % массовой доли заполнителя
- время использования примерно 75 минут
- пригодность для хождения спустя ~ 8 часов
- пригодность для нагрузки спустя ~ 2 дня
- для изготовления прочных, не содержащих воду растворов для кладки и заполнения швов на основе вяжущих из полиуретановых смол

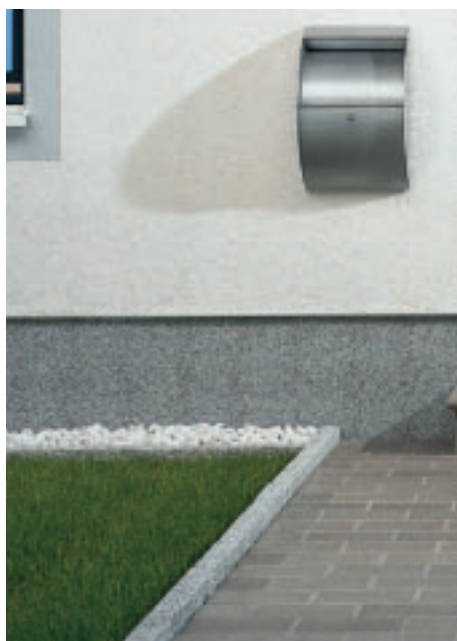



БЕТОННАЯ СМЕСЬ «RUCK-ZUCK»

Быстротвердеющий бетон для быстрой установки и фиксации столбов оград, сушилок для белья и т.д.

- не требует предварительного замешивания с водой – просто полить водой и готово!
- непригодна для изготовления строительных элементов, требующих расчеты по СНиП
- зернистость: 0–8 мм
- расход: в зависимости от назначения
- быстротвердеющий бетон для разнообразного применения



YouTube





FTD ДИСПЕРСИЯ FLEXO-TRASS

Высококонцентрированная полимерная дисперсия для трассовых растворов при укладке природного камня тонким, средним и толстым слоем. Для изготовления эластичных растворов.

- особенно хорошо подходит для улучшения растворов подстилающего слоя при использовании отапливаемых поверхностей
- Соотношение дисперсии и воды затворения: 1 объёмная доля дисперсии Flexo-Trass к 5 объёмным долям чистой воды
- расход: в зависимости от используемого раствора и требований ~ 1,0–2,5 л дисперсии Flexo-Trass на мешок сухой смеси 25 кг



FUGENSAND PLUS

**Fugensand plus
FUS**

Применение: готовый смешанный песок для заполнения швов светло-серого цвета, особенно хорошо подходит для брусчатых покрытий из бетонных блоков и искусственного камня. Идеально подходит, в том числе, для узких швов. Песок для заполнения швов состоит исключительно из натуральных компонентов и действует без химических добавок. Абсолютно натуральный экологически чистый продукт, сертифицированный LWG*.

* Баварское земельное ведомство виноградарства и садоводства





РЕАКТИВНАЯ ГИДРОИЗОЛИРУЮЩАЯ МАССА ADR ALLES DICHT 2K

Двухкомпонентная, морозостойкая, обладающая высочайшей прочностью на сжатие, заполняющая трещины гидроизолирующая масса для строительных сооружений для всех горизонтальных и вертикальных поверхностей.

- для быстрой гидроизоляции в строительстве надземных, подземных и крупных инженерных сооружений на всех несущих основаниях
- не содержит растворителя и битума
- цвет: зеленый
- также подходит для гидроизоляции горизонтальных поверхностей балконов и террас

НОВИНКА:

Идеально для строительных работ со сжатыми сроками исполнения. Универсальное применение!

Расход:

- ~ 3,2 кг/м² для опорной поверхности клинкера
- ~ 4,8 кг/м² для почвенной влаги и не накапливающейся инфильтрационной воды
- ~ 6,4 кг/м² для накапливающейся инфильтрационной воды

В процессе строительства нельзя терять ни минуты. Чтобы без необходимости не задерживать строительные работы требуются продукты, применение которых не влечет за собой длительного простоя. Только так можно выполнить последующие работы в хорошем темпе и без потери времени. Новая реактивная гидроизолирующая масса ALLES DICHT 2K полностью выполняет эти требования. При этом не содержащий растворителей и битума состав объединяет преимущества минеральных гидроизолирующих растворов-шламов и битумных лент.

- не содержит растворителя и битума, безопасна для окружающей среды
- устойчивость к дождю уже спустя ~ 2 часа
- пригодность к нагрузке водой под давлением и засыпка грунтом спустя ~ 16 часов
- высокая прочность на сжатие
- идеально для опорной поверхности клинкера и гидроизоляции кладки из натурального камня
- контроль со стороны стройнадзора





EG ЭПОКСИДНАЯ ГРУНТОВКА

Эпоксидная, двухкомпонентная грунтовка, не содержащая растворителей, для повышения адгезии и сцепления на поверхностях, подвергающихся высокой нагрузке.

- может использоваться в качестве литевой смолы для заполнения трещин на полу
- при использовании подходящего песка также может применяться для изготовления эпоксидных растворов
- для наружных и внутренних работ



BD1K 1-КОМПОНЕНТНОЕ БИТУМНОЕ ТОЛСТОСЛОЙНОЕ ПОКРЫТИЕ

Однокомпонентное, не содержащее растворителей, битумное толстослойное покрытие на основе полимеров сложных эфиров.

- для гидроизоляции и защиты частей конструкций, граничащих с грунтом согласно DIN 18195
- простое применение
- для наружных и внутренних работ

Расход:

- ~ 1 -2 л/м² в качестве состава для структурирования поверхности
- ~ 3,6 кг/м² для почвенной влаги и не накапливающейся инфильтрационной воды
- ~ 4,8 кг/м² для накапливающейся инфильтрационной воды



FDS 1K ЭЛАСТИЧНЫЙ ГИДРОИЗОЛЯЦИОННЫЙ РАСТВОР-ШЛАМ

Однокомпонентная, высокоэкономичная гидроизоляция под кафель и плитку.

- для всех изоляций в условиях нагрузок класса A0, B0 согласно памятке «Центрального объединения немецкой строительной промышленности» и класса A (стена/пол), B согласно «Акту испытаний строительного надзора»
- для наружных и внутренних работ
- расход: ~ 1,2 кг/м² на 1 см слоя укладки

GALAVAU – СОВЕРШЕНСТВО ЦИФРОВЫХ ТЕХНОЛОГИЙ!

На нашем веб-сайте, с помощью приложений для iPhone и социальных медиа-каналов Вы оцените совершенство цифровых и мобильных технологий: ознакомьтесь с нашими интернет-предложениями!

ПРЕВОСХОДНОЕ ПРОЕКТИРОВАНИЕ И ДОСТУП К ИНФОРМАЦИИ: МОБИЛЬНЫЕ ПРИЛОЖЕНИЯ ДЛЯ СМАРТФОНОВ

Проектирование с умом: приложение «Ассортимент» от quick-mix

Свыше 500 инновационных строительных материалов доступны для Вас в любое время, благодаря приложению «Ассортимент» от quick-mix. В приложении Вы найдете описание продуктов, технические карты, буклеты, паспорта безопасности и практичную опцию отправки этой информации электронной почтой.



Калькуляция с умом: приложение «Ассортимент» от quick-mix

С ним Вы сможете считать: строительный калькулятор «Baurechner» quick-mix за пару секунд посчитает Вам необходимое количество материалов. Кроме того, в нем есть обычный калькулятор и программа расчета экономии энергии для системы LOBATHERM.



ПРЕВОСХОДНОЕ ИСПОЛНЕНИЕ: ВИДЕОРОЛИКИ О ПРОДУКТАХ НА НАШЕМ КАНАЛЕ YOUTUBE

Здесь мы покажем Вам, как с помощью наших инновационных строительных материалов выполнить теплоизоляцию дома, оштукатурить стену, оформить фасад, уложить брусчатку, плиты, природный камень или кафель, а также возвести кладку, заполнить швы, наносить шпатлевку или бетонировать.

www.quickmix.ru



www.youtube.com/quickmixbaustoffe





Наш партнер:

Региональные представители ЗАО «Квик-микс»

ЦФО – Центральный Федеральный Округ

г. Москва

Кисляных Владимир Вячеславович

Моб.: +7 (916) 040-51-32

E-Mail: v.kislyanskikh@quick-mix.com

ЮФО – Южный Федеральный Округ

г. Краснодар

Вахрушев Виталий Вячеславович

Моб.: +7 (918) 014-64-40

E-Mail: v.vahrushev@quick-mix.com

УФО – Уральский Федеральный Округ

г. Екатеринбург

Лаптев Игорь Александрович

Моб.: +7 (922) 037-53-75

E-Mail: i.laptev@quick-mix.com

ПФО – Приволжский Федеральный Округ

г. Нижний Новгород

Заломов Юрий Анатольевич

Моб.: +7 (960) 162-75-79

E-Mail: y.zalomov@quick-mix.com

СФО – Сибирский Федеральный Округ

г. Новосибирск

Положенцев Сергей Борисович

Моб.: +7 (913) 463-34-58

E-Mail: s.polozhentsev@quick-mix.com

СЗФО – Северо-Западный Федеральный Округ

г. Санкт-Петербург

Костиков Юрий Борисович

Моб.: +7 (921) 953-89-35

E-Mail: y.kostikov@quick-mix.com

