



Дымоход Schiedel UNI и вентиляционная система VENT

ПРАЙС-ЛИСТ 2021

Дымоходная система UNI. Вентиляционная система VENT.



SCHIEDEL

Указанные цены в рублях вступают в действие с 26.01.2021 г. Цены включают НДС (20%).
ООО «ШИДЕЛЬ» оставляет за собой право на изменение цен

 **КОНТИНЕНТ** Группа компаний
Основано в 1991 году
Москва +7(495) 128-17-49
Мытищи +7(495) 726-53-33 **8 800 551-51-81**
moscow@kkontinent.ru www.kkontinent.ru Бесплатно по России

Головной офис: 141006, МО, Мытищи, ул. Индустриальная, д. 7 кор. 3, "Теплый кирпич"

SCHIEDEL

UNI

SchieldeL UNI – безопасная дымоходная система из керамики

Для Вашей бани, камина, печи, котла.

Тройная гарантия:

100% от прогорания

100% от воздействия влаги со стороны дымовых газов

100% от коррозии

Дымоходная система UNI – это универсальная трёхслойная дымоходная система с классическими керамическими трубами, изготовленными из высококачественного сырья.

Гарантия действительна только в том случае, если монтаж был выполнен в полном соответствии с указаниями производителя и действующими нормами.

Гарантия 30 лет



Варианты оформления над кровлей:

1 вариант:

UraTOP из волокнистого бетона

2 вариант:

обмуровка кирпичом + лёгкая покровная плита и консольная плита

3 вариант:

комплект FINAL

4 вариант:

комплект утепления +лёгкая покровная плита

5 вариант:

Изготовление покровной плиты «по месту» для случаев совместного оформления с вентканалами или для нескольких одноходовых систем.

конус с распорным кольцом

керамическая труба

изоляционная плита

каменная оболочка

шибер (место установки)

тройник для подключения потребителя

передняя панель

дверца прочистки с затвором

ёмкость для сбора и отвода конденсата

вентиляционная решетка



100% трехслойная дымоходная система: каменная оболочка, изоляционная плита и высококачественная керамическая труба

100% сертифицированное производство

100% подходит для всех видов топлива

100% система проветривания способствует удалению влаги и избытков тепла от теплоизоляции

100% устойчива к воздействию кислот

100% комплектность системы обеспечивает быстрый монтаж без ошибок

При заказе керамической системы SchieldeL, необходимо знать 5 основных параметров:

1. тип отопительного прибора (котел, камин, банная печь);
2. внутренний диаметр трубы;
3. расстояние от нижней отметки установки на фундамент до устья дымохода;
4. «вылет» дымохода над кровлей;
5. варианты оформления дымохода над кровлей.



Таблица базовых цен UNI и VENT



ВНИМАНИЕ! Рекомендуемые дополнительные аксессуары см. стр. ПРИНАДЛЕЖНОСТИ

Дымоход в таблице Базовых цен состоит из: Основания дымохода, Комплекта дымохода, Верхнего комплекта и поддонов. Для дымоходных систем высотой более 10 м. необходим дополнительный герметик (нормы расхода см. на стр. 17)

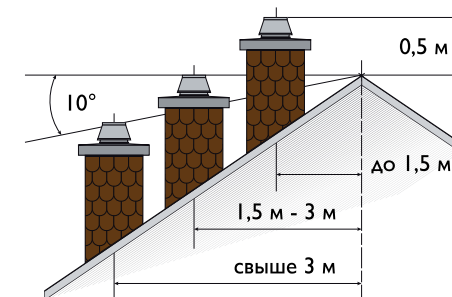
Вентканал в таблице Базовых цен состоит из: блоков VENT 0,33 пм и поддонов.

Указанные цены в рублях вступают в действие с 26.01.2021 г.
Цены включают НДС (20%). ООО «ШИДЕЛЬ» оставляет за собой право на изменение цен.

Рекомендуемые розничные цены не включают транспортных расходов.

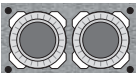
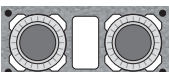
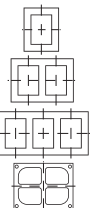
диаметр см.	Комплект 4 пм	Комплект 5 пм	Комплект 6 пм	Комплект 7 пм	Комплект 8 пм	Комплект 9 пм	Комплект 10 пм	Комплект 11 пм	Комплект 12 пм	Комплект 13 пм	Комплект 14 пм	Комплект 15 пм	Комплект 0,33 пм	Консольная плита	Переходник керамика – сталь TFI000		
Одноходовые без вентиляции																	
	14	60 442	66 156	71 870	77 584	83 638	89 352	95 066	100 780	106 834	112 548	118 262	123 976	1 906	6 488	1 795	
	16	66 287	72 186	78 085	83 984	90 223	96 122	102 021	107 920	114 159	120 058	125 957	131 856	1 967	6 488	1 858	
	18	71 672	78 104	84 536	90 968	97 740	104 172	110 604	117 036	123 808	130 240	136 672	143 104	2 145	6 724	1 982	
	20	74 449	81 482	88 515	95 548	102 921	109 954	116 987	124 020	131 393	138 426	145 459	152 492	2 345	6 724	2 230	
	25	98 013	109 187	120 701	132 215	144 069	155 583	167 097	178 611	190 465	201 979	213 493	225 007	3 839	7 786	4 396	
	30	142 463	159 700	177 277	194 854	212 771	230 348	247 925	265 502	283 419	300 996	318 573	336 150	5 859	8 730	4 707	
Одноходовые с вентиляцией																	
	14L	64 998	70 954	76 910	82 866	89 162	95 118	101 414	107 370	113 326	119 622	125 578	131 534	1 986	7 078	1 795	
	16L	71 448	78 026	84 604	91 182	98 100	104 678	111 596	118 174	124 752	131 670	138 248	144 826	2 193	7 078	1 858	
	18L	75 269	82 952	90 635	98 318	106 341	114 024	122 047	129 730	137 413	145 436	153 119	160 802	2 562	7 314	1 982	
	20L	78 732	86 817	94 902	102 987	111 412	119 497	127 922	136 007	144 092	152 517	160 602	168 687	2 695	7 314	2 230	
	25L	105 012	118 080	131 148	144 216	157 624	170 692	184 100	197 168	210 236	223 644	236 712	249 780	4 356	8 258	4 396	
	30L	155 927	176 690	197 453	218 216	239 319	260 082	281 185	301 948	322 711	343 814	364 577	385 340	6 921	8 848	4 707	
Двухходовые без вентиляции																	
	14I14	106 775	117 821	129 207	140 253	151 299	162 685	173 731	185 117	196 163	207 209	218 595	229 641	3 682	8 730	3 590	
	14I16	110 051	121 140	132 569	143 658	154 747	166 176	177 265	188 694	199 783	210 872	222 301	233 390	3 697	8 730	3 653	
	14I18	117 203	129 222	141 581	153 600	165 619	177 978	189 997	202 356	214 375	226 394	238 753	250 772	4 008	9 084	3 777	
	14I20	123 424	135 652	148 220	160 448	172 676	185 244	197 472	210 040	222 268	234 496	247 064	259 292	4 077	9 084	4 025	
	16I16	121 569	132 886	144 543	155 860	167 177	178 834	190 151	201 808	213 125	224 442	236 099	247 416	3 773	8 730	3 716	
	16I18	126 180	138 590	151 340	163 750	176 160	188 910	201 320	214 070	226 480	238 890	251 640	264 050	4 137	9 084	3 840	
	16I20	130 466	142 953	155 780	168 267	180 754	193 581	206 068	218 895	231 382	243 869	256 696	269 183	4 162	9 084	4 088	
	18I18	128 084	141 024	154 304	167 244	180 184	193 464	206 404	219 684	232 624	245 564	258 844	271 784	4 314	9 555	3 964	
	18I20	132 110	145 143	158 516	171 549	184 582	197 955	210 988	224 361	237 394	250 427	263 800	276 833	4 345	9 555	4 212	
	20I20	135 380	148 750	162 460	175 830	189 200	202 910	216 280	229 990	243 360	256 730	270 440	283 810	4 457	9 555	4 460	
Двухходовые с вентиляцией																	
	14L14	115 315	126 410	137 845	148 940	160 035	171 470	182 565	194 000	205 095	216 190	227 625	238 720	3 700	9 084	3 590	
	14L16	118 823	130 744	143 005	154 926	166 847	179 108	191 029	203 290	215 211	227 132	239 393	251 314	3 974	9 084	3 653	
	14L18	125 554	138 420	151 626	164 492	177 358	190 564	203 430	216 636	229 502	242 368	255 574	268 440	4 289	9 437	3 777	
	14L20	131 765	144 679	157 933	170 847	183 761	197 015	209 929	223 183	236 097	249 011	262 265	275 179	4 304	9 437	4 025	
	16L16	126 269	138 433	150 937	163 101	175 265	187 769	199 933	212 437	224 601	236 765	249 269	261 433	4 055	9 084	3 716	
	16L18	133 155	146 306	159 797	172 948	186 099	199 590	212 741	226 232	239 383	252 534	266 025	279 176	4 385	9 437	3 840	
	16L20	135 699	149 046	162 733	176 080	189 427	203 114	216 461	230 148	243 495	256 842	270 529	283 876	4 449	9 437	4 088	
	18L18	137 018	150 488	164 298	177 768	191 238	205 048	218 518	232 328	245 798	259 268	273 078	286 548	4 491	10 145	3 964	
	18L20	139 612	153 319	167 366	181 073	194 780	208 827	222 534	236 581	250 288	263 995	278 042	291 749	4 570	10 145	4 212	
	20L20	142 323	156 379	170 775	184 831	198 887	213 283	227 339	241 735	255 791	269 847	284 243	298 299	4 686	10 145	4 460	
	Тип	размер см.	4 пм	5 пм	6 пм	7 пм	8 пм	9 пм	10 пм	11 пм	12 пм	13 пм	14 пм	15 пм	0,33 пм	Вес за шт.	шт/пал
Блоки вентиляционные VENT																	
	1 хода	20x25	2 764	3 370	3 976	4 582	5 188	5 794	6 400	7 006	7 612	8 218	8 824	9 430	202	14	63
	2 хода	36x25	5068	6250	7432	8614	9796	10978	12160	13342	14524	16046	17228	18410	394	23	36
	3 хода	52x25	7 216	8 935	10 654	12 713	14 432	16 151	17 870	19 589	21 308	23 027	25 086	26 805	573	34	20
	4 хода	36x50	8776	10885	13334	15443	17552	19661	21770	24219	26328	28437	30546	32655	703	37	16



Диаметр см	Наружный размер см	Размер вентканала см	Основание дымохода 3 пм	Комплект дымохода 4 пм	Комплект дымохода 1 пм	Комплект дымохода 0,33 пм	Комплект Блок – опора (бетонный блок-основание, каменная оболочка) Высота комплекта 0,33 пм	Комплект дополнительной дверцы прочистки (тройник прочистки с дверцей, каменные оболочки, теплоизоляция) Высота комплекта – 0,66 пм
14	32 x 32	SAP код	155 497	155 581	155 636	155 645	154 929	154 915
		цена, шт.	40 836	22 857	5 714	1 906	1 602	12 292
		вес, кг	252	313	78	26	30	57,8
16	32 x 32	SAP код	155 508	155 592	155 637	155 646	154 929	154 917
		цена, шт.	45 080	23 594	5 899	1 967	1 602	12 321
		вес, кг	258	319	80	27	30	58,4
18	36 x 36	SAP код	155 519	155 603	155 638	155 647	154 931	154 920
		цена, шт.	49 224	25 726	6 432	2 145	1 720	13 265
		вес, кг	318	397	99	33	39	70,8
20	36 x 36	SAP код	155 530	155 614	155 639	155 648	154 931	154 922
		цена, шт.	50 692	28 133	7 033	2 345	1 720	13 307
		вес, кг	323	401	100	33	39	71,9
25	48 x 48	SAP код	155 542	155 625	155 640	155 649	154 932	154 924
		цена, шт.	64 835	46 059	11 514	3 839	3 414	17 857
		вес, кг	594	733	183	61	67	129
30	55 x 55	SAP код	155 552	155 631	155 641	155 650	154 933	154 926
		цена, шт.	95 554	70 309	17 577	5 859	6 094	38 954
		вес, кг	729	892	223	74	78	160,7
35*	60 x 60	SAP код	155 561	155 633	155 642	155 651		154 928
		цена, шт.	120 327	94 374	23 594	7 865		46 633
		вес, кг	1210	1529	382	127		267,9
40*	67 x 67	SAP код	155 571	155 635	155 643	155 652		
		цена, шт.	192 523	165 155	41 289	13 763		
		вес, кг	1475	1857	464	155		

* Поставка под заказ. Срок поставки 4-6 недель.

Стоимость европоддона в цену не включена.
 Стоимость европоддона 340 руб. Европоддоны принимаются складом к возврату.

Указанные цены в рублях вступают в действие с 26.01.2021 г.
 Цены включают НДС (20%). ООО «ШИДЕЛЬ» оставляет за собой право на изменение цен.

Стандартные комплекты Одноходовой с вентиляционным каналом

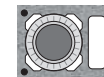

Диаметр см	Наружный размер см	Размер вентканала см	Основание дымохода 3 пм	Комплект дымохода 4 пм	Комплект дымохода 1 пм	Комплект дымохода 0,33 пм	Комплект Блок – опора (бетонный блок-основание, каменная оболочка) Высота комплекта 0,33 пм		Комплект дополнительной дверцы прочистки (тройник прочистки с дверцей, каменные оболочки, теплоизоляция) Высота комплекта – 0,66 пм		
							155 291	155 292	155 291	155 292	
14L	32 x 46	10 x 22	SAP код	155 295	155 304	155 313	155 322	155 291	155 292	155 291	155 349
			цена, шт.	44 206	23 824	5 956	1 986	1 720	12 707		
			вес, кг	343	434	109	36	40	78,0		
16L	32 x 46	10 x 22	SAP код	155 297	155 305	155 314	155 323	155 291	155 292	155 291	155 351
			цена, шт.	49 209	26 311	6 578	2 193	1 720	12 556		
			вес, кг	349	440	110	37	40	78,6		
18L	36 x 50	10 x 26	SAP код	155 298	155 306	155 315	155 324	155 292	155 292	155 292	155 354
			цена, шт.	51 216	30 728	7 683	2 562	1 995	13 451		
			вес, кг	391	496	124	41	47	87,2		
20L	36 x 50	10 x 26	SAP код	155 299	155 308	155 316	155 325	155 292	155 292	155 292	155 356
			цена, шт.	53 569	32 338	8 085	2 695	1 995	13 491		
			вес, кг	397	500	125	42	47	88,3		
25L	48 x 62	2 шт. 10,5 x 17	SAP код	155 300	155 309	155 317	155 326	155 293	155 293	155 293	155 358
			цена, шт.	69 440	52 274	13 068	4 356	3 836	18 204		
			вес, кг	737	924	231	77	83	160,8		
30L	55 x 71	2 шт. 12 x 20	SAP код	155 301	155 310	155 319	155 327	155 294	155 294	155 294	155 360
			цена, шт.	104 992	83 049	20 763	6 921	7 461	41 687		
			вес, кг	915	1140	285	95	99	202,1		
35L*	60 x 78	2 шт. 14 x 22,5	SAP код	155 302	155 311	155 320	155 328				
			цена, шт.	123 866	99 093	24 774	8 258				
			вес, кг	1354	1720	430	143				
40L*	67 x 86	2 шт. 15,5 x 26	SAP код	155 303	155 312	155 321	155 331				
			цена, шт.	201 725	174 592	43 649	14 551				
			вес, кг	1736	2206	551	184				

* Поставка под заказ. Срок поставки 4-6 недель.

Стоимость европоддона в цену не включена.
Стоимость европоддона 340 руб. Европоддоны принимаются складом к возврату.

Указанные цены в рублях вступают в действие с 26.01.2021 г.
Цены включают НДС (20%). ООО «ШИДЕЛЬ» оставляет за собой право на изменение цен.

Стандартные комплекты Двухходовой

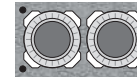

Диаметр см	Наружный размер см	Размер вентканала см	Основание дымохода				Комплект Блок – опора (бетонный блок-основание, каменная оболочка) Высота комплекта 0,33 м		Комплект дополнительной дверцы прочистки (тройник прочистки с дверцей – 2 шт., каменные оболочки, теплоизоляция) Высота комплекта – 0,66 м	
			3 м	4 м	1 м	0,33 м	0,33 м	0,33 м		
14-14	32 × 59	SAP код	154 976	154 987	154 999	155 010	154 972	155 079		
		цена, шт.	73 274	44 186	11 046	3 682	3 193	23 357		
		вес, кг	452	558	139	46	44	104,1		
14-16	32 × 59	SAP код	154 977	154 988	155 000	155 011	154 972	155 080		
		цена, шт.	75 663	44 356	11 089	3 697	3 193	24 769		
		вес, кг	463	564	141	47	44	104,8		
14-18	36 × 64	SAP код	154 978	154 989	155 001	155 012	154 973	155 081		
		цена, шт.	80 962	48 079	12 019	4 008	3 274	25 641		
		вес, кг	529	656	164	55	64	119,6		
14-20	36 × 64	SAP код	154 979	154 990	155 002	155 013	154 973	155 082		
		цена, шт.	86 071	48 914	12 228	4 077	3 274	25 681		
		вес, кг	534	660	165	55	64	120,6		
16-16	32 × 59	SAP код	154 980	154 991	155 003	155 014	154 972	155 083		
		цена, шт.	86 112	45 267	11 317	3 773	3 193	24 619		
		вес, кг	464	570	143	48	44	105,4		
16-18	36 × 64	SAP код	154 981	154 992	155 004	155 015	154 973	155 084		
		цена, шт.	88 706	49 641	12 410	4 137	3 274	25 490		
		вес, кг	535	662	166	55	64	120,2		
16-20	36 × 64	SAP код	154 982	154 993	155 005	155 016	154 973	155 086		
		цена, шт.	91 699	49 947	12 487	4 162	3 274	25 531		
		вес, кг	540	666	167	56	64	121,3		
18-18	36 × 67	SAP код	154 983	154 994	155 006	155 017	154 975	155 087		
		цена, шт.	89 159	51 764	12 940	4 314	3 359	26 371		
		вес, кг	529	653	163	54	53	118,0		
18-20	36 × 67	SAP код	154 984	154 995	155 007	155 018	154 975	155 088		
		цена, шт.	92 161	52 133	13 033	4 345	3 359	26 412		
		вес, кг	534	657	164	55	53	119,1		
20-20	36 × 67	SAP код	154 986	154 998	155 009	155 020	154 975	155 089		
		цена, шт.	94 402	53 478	13 370	4 457	3 359	26 452		
		вес, кг	540	661	165	55	53	120,2		

Стоимость европоддона в цену не включена.

Стоимость европоддона 340 руб. Европоддоны принимаются складом к возврату.

Указанные цены в рублях вступают в действие с 26.01.2021 г.

Цены включают НДС (20%). ООО «ШИДЕЛЬ» оставляет за собой право на изменение цен.

Стандартные комплекты Двухходовой с вентиляционным каналом



Диаметр см	Наружный размер см	Размер вентканала см	Основание дымохода 3 пм	Комплект дымохода 4 пм	Комплект дымохода 1 пм	Комплект дымохода 0,33 пм	Комплект Блок – опора (бетонный блок-основание, каменная оболочка) Высота комплекта 0,33 пм		Комплект дополнительной дверцы прочистки (тройник прочистки с дверцей – 2 шт., каменные оболочки, теплоизоляция) Высота комплекта – 0,66 пм	
							САР код	цена, шт.	цена, шт.	цена, шт.
14 L 14	32 × 72	10 × 22	САР код	155 145	155 156	155 167	155 178	155 142	155 240	
			цена, шт.	80 968	44 384	11 095	3 700	3 352	25 236	
			вес, кг	529	660	165	55	53	121,1	
14 L 16	32 × 72	10 × 22	САР код	155 146	155 157	155 168	155 179	155 142	155 242	
			цена, шт.	82 808	47 683	11 921	3 974	3 352	25 086	
			вес, кг	535	666	166	55	53	121,8	
14 L 18	36 × 81	14 × 26	САР код	155 147	155 158	155 169	155 180	155 143	155 243	
			цена, шт.	87 598	51 462	12 866	4 289	3 393	25 878	
			вес, кг	618	775	194	65	74	139,4	
14 L 20	36 × 81	14 × 26	САР код	155 148	155 159	155 170	155 181	155 143	155 244	
			цена, шт.	92 892	51 655	12 914	4 304	3 393	25 919	
			вес, кг	623	779	195	65	74	140,5	
16 L 16	32 × 72	10 × 22	САР код	155 149	155 160	155 171	155 182	155 142	155 245	
			цена, шт.	89 067	48 654	12 164	4 055	3 352	24 936	
			вес, кг	540	672	168	56	53	122,4	
16 L 18	36 × 81	14 × 26	САР код	155 150	155 161	155 172	155 183	155 143	155 246	
			цена, шт.	94 065	52 609	13 151	4 385	3 393	25 728	
			вес, кг	624	781	195	65	74	140,0	
16 L 20	36 × 81	14 × 26	САР код	155 151	155 162	155 173	155 184	155 143	155 247	
			цена, шт.	95 549	53 383	13 347	4 449	3 393	25 769	
			вес, кг	629	785	196	65	74	141,7	
18 L 18	36 × 83	13 × 26	САР код	155 153	155 164	155 175	155 186	155 144	155 248	
			цена, шт.	96 824	53 883	13 470	4 491	3 495	26 487	
			вес, кг	623	778	194	65	63	138,8	
18 L 20	36 × 83	13 × 26	САР код	155 154	155 165	155 176	155 187	155 144	155 249	
			цена, шт.	98 314	54 827	13 707	4 570	3 495	26 528	
			вес, кг	628	782	195	65	63	139,9	
20 L 20	36 × 83	13 × 26	САР код	155 155	155 166	155 177	155 188	155 144	155 250	
			цена, шт.	99 805	56 223	14 056	4 686	3 495	26 568	
			вес, кг	633	786	196	65	63	141,0	

Стоимость европоддона в цену не включена.
Стоимость европоддона 340 руб. Европоддоны принимаются складом к возврату.

Указанные цены в рублях вступают в действие с 26.01.2021 г.
Цены включают НДС (20%). ООО «ШИДЕЛЬ» оставляет за собой право на изменение цен.

Верхние комплекты

Верхний комплект под обмуровку кирпичом 11,5 см.

Состав верхнего комплекта: легкая покрывная плита GAP, керамическая труба, конус, крепеж.



Одноходовые	14	16	18	20	25	30
Верхний комплект (обмуровка) одноходовой						
SAP код	155 653	155 654	154 887	154 888	154 889	154 890
цена, шт.	13 212	14 628	15 336	16 044	20 644	28 312
вес, кг	30,6	31,2	35,6	36,5	39,4	50,3
Верхний комплект (обмуровка) одноходовой с вентиляционным каналом						
SAP код	155 332	155 333	155 334	155 335	155 336	155 337
цена, шт.	14 156	14 981	15 690	16 398	21 824	29 492
вес, кг	33,3	33,9	37,4	38,3	42,6	53,1

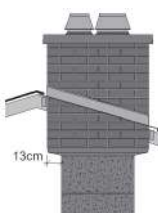

Двухходовые	1414	1416	1418	1420	1616	1618	1620	1818	1820	2020
Верхний комплект (обмуровка) двухходовой										
SAP код	155 021	155 022	155 023	155 024	155 025	155 026	155 027	155 028	155 029	155 031
цена, шт.	21 968	23 121	23 562	24 445	23 807	24 712	25 600	25 068	25 953	26 928
вес, кг	43,2	43,8	44,7	45,6	63,0	51,7	52,6	49,3	50,2	51,1
Верхний комплект (обмуровка) двухходовой с вентиляционным каналом										
SAP код	155 189	155 190	155 191	155 192	155 193	155 194	155 195	155 197	155 198	155 199
цена, шт.	22 627	23 814	24 269	25 179	25 088	25 453	26 369	26 571	26 732	27 736
вес, кг	47,8	48,4	52,3	53,2	49,0	52,9	53,8	53,8	54,7	56,6

Верхний комплект под изоляцию 5 см.

Состав верхнего комплекта: легкая покрывная плита APIP, керамическая труба, конус, крепеж.



Одноходовые	14	16	18	20	25	30
Верхний комплект (изоляция) одноходовой						
SAP код	154 895	154 898	154 900	154 902	154 904	154 905
цена, шт.	13 212	14 628	15 336	16 044	20 644	28 312
вес, кг	21,6	22,4	22,4	23,0	39,9	49,1
Верхний комплект (изоляция) одноходовой с вентиляционным каналом						
SAP код	155 343	155 344	155 345	155 346	155 347	155 348
цена, шт.	14 156	14 981	15 690	16 398	21 824	29 492
вес, кг	25,1	25,7	27,7	28,6	42,9	53,1



Двухходовые	1414	1416	1418	1420	1616	1618	1620	1818	1820	2020
Верхний комплект (изоляция) двухходовой										
SAP код	155 039	155 040	155 042	155 043	155 044	155 045	155 046	155 047	155 048	155 049
цена, шт.	21 775	22 619	23 542	24 445	23 460	24 384	25 600	25 305	26 236	26 928
вес, кг	36,8	37,4	44,3	45,2	38,0	44,9	45,8	47,8	48,7	49,6
Верхний комплект (изоляция) двухходовой с вентиляционным каналом										
SAP код	155 200	155 201	155 202	155 203	155 204	155 205	155 206	155 208	155 209	155 210
цена, шт.	22 572	23 414	24 410	25 279	24 358	25 259	26 123	26 044	26 911	27 782
вес, кг	41,8	42,4	47,3	48,2	43,0	47,9	48,8	48,8	49,7	50,6

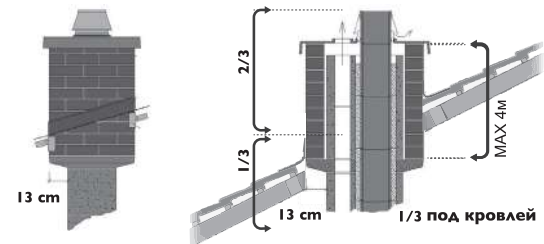

В качестве опоры удобно применять консольные плиты KPP (подробнее на стр. 11)

Верхние комплекты

Верхний комплект под отделку 2 см.

Состав верхнего комплекта: легкая покрывная плита АРГ, керамическая труба, конус, крепеж.

В состав комплекта входит лёгкая покрывная плита под отделку 2 см. В качестве отделки может применяться металлический кожух либо кровельные материалы. Такое решение может применяться только с твердым топливом при небольшой высоте системы над кровлей и в холодной зоне. Строго не рекомендуется в качестве отделки над кровлей использовать штукатурку непосредственно по каменной оболочке.

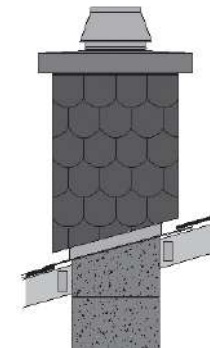

Одноходовые	14	16	18	20	25	30
-------------	-----------	-----------	-----------	-----------	-----------	-----------

Верхний комплект (под отделку 2 см) одноходовой

SAP код	154 891	154 892	154 893	154 894
цена, шт.	13 212	14 628	15 336	16 044
вес, кг	14,3	14,9	16,7	16,7

Верхний комплект (под отделку 2 см) одноходовой с вентиляционным каналом

SAP код	155 338	155 339	155 340	155 342
цена, шт.	14 156	14 981	15 690	16 398
вес, кг	13,6	14,3	16,2	16,8

Двухходовые	1414	1416	1418	1420	1616	1618	1620	1818	1820	2020
-------------	-------------	-------------	-------------	-------------	-------------	-------------	-------------	-------------	-------------	-------------

Верхний комплект (под отделку 2 см) двухходовой

SAP код		155 032	155 033	155 034	155 035	155 036	155 037	155 038
цена, шт.		22 806	24 445	23 651	25 600	24 319	24 766	26 065
вес, кг			28,3	29,2	28,9	29,8	30,0	31,0



Верхний комплект для изготовления покрывной плиты по месту.

Состав верхнего комплекта: металлическая манжета, керамическая труба, конус.

Одноходовые	14	16	18	20	25	30	35	40
-------------	-----------	-----------	-----------	-----------	-----------	-----------	-----------	-----------

Верхний комплект (плита по месту)

SAP код	154 906	154 907	154 909	154 910	154 911	154 912	154 913	154 914
цена, шт.	11 750	12 717	13 508	14 497	18 379	22 178	23 180	28 312
вес, кг	7,3	7,9	8,9	9,8	17,7	19,3	27,1	31,45

Плита необходимых размеров может быть выполнена при совместном оформлении дымоходных систем и отдельных вентканалов либо нескольких дымоходных систем (плита отливается непосредственно на стройплощадке в соответствии со специальной инструкцией компании Schiedel).

Для двухходовых систем требуется заказать 2 таких верхних комплекта.



Верхние комплекты комбинированные с вентканалами Schiedel VENT

	14	16	18	20
--	-----------	-----------	-----------	-----------

Верхний комплект с вентканалами (под изоляцию 5см.)

SAP код	154 896	154 899	154 901	154 903
цена, шт.	12 220	12 325	12 729	13 019
вес, кг	78,1	78,8	81,7	82,3
Габариты, мм	590x1050x65	590x1050x65	590x1090x65	590x1090x65

Покрывная плита (под изоляцию 5см.)

SAP код	155590
цена, шт.	4 337
вес, кг	50
Габариты, мм	590x730x65

Состав верхнего комплекта: покрывная плита, керамическая труба, конус, герметик Hermesil

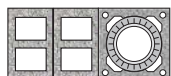
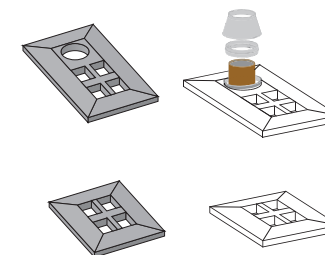





для вентканалов 2x[36x25]

Указанные цены в рублях вступают в действие с 26.01.2021 г.

Цены включают НДС (20%). ООО «ШИДЕЛЬ» оставляет за собой право на изменение цен.

* Поставка под заказ. Срок поставки 2-6 недель.

Консольные плиты для верхних комплектов под обмуровку кирпичом 11,5см.

одноходовые	14	16	18	20	25	30					
Консольная плита одноходовая без вентиляции											
	SAP код	100 481	100 481	100 483	100 483	100 486	100 489	При заказе консольной плиты необходим верхний комплект под обмуровку (стр. 9)			
	цена, шт.	6 488	6 488	6 724	6 724	7 786	8 730				
	код	KPP1216	KPP1216	KPP1216	KPP1216	KP 25	KP 30				
	наруж.размер	58 x 58	58 x 58	62 x 62	62 x 62	74 x 74	81 x 81				
	вес, кг	40,4	40,4	44,6	44,6	63,2	69,3				
Консольная плита одноходовая с вентиляцией											
	SAP код	100 490	100 490	100 492	100 492	100 496	100 498				
	цена, шт.	7 078	7 078	7 314	7 314	8 258	8 848				
	код	KPP1216L	KPP1216L	KPP1820L	KPP1820L	KP 25L	KP 30L				
	наруж.размер	58 x 72	58 x 72	62 x 76	62 x 76	74 x 88	81 x 97				
	вес, кг	49,8	49,8	54,4	54,4	68,5	80,7				
двухходовые	14/14	14/16	14/18	14/20	16/16	16/18	16/20	18/18	18/20	20/20	
Консольная плита двухходовая без вентиляции											
	SAP код	100 482	100 482	100 484	100 484	100 482	100 484	100 484	100 485	100 485	100 485
	цена, шт.	8 730	8 730	9 084	9 084	8 730	9 084	9 084	9 555	9 555	9 555
	код	KPP12161216	KPP12161216	KPP12161820	KPP12161820	KPP12161216	KPP12161820	KPP12161820	KPP18201820	KPP18201820	KPP18201820
	наруж.размер	58 x 85	58 x 85	62 x 90	62 x 90	58 x 85	62 x 90	62 x 90	62 x 93	62 x 93	62 x 93
	вес, кг	56,5	56,5	62,7	62,7	56,5	62,7	62,7	63,0	63,0	63,0
Консольная плита двухходовая с вентиляцией											
	SAP код	100 491	100 491	100 493	100 493	100 491	100 493	100 493	100 494	100 494	100 494
	цена, шт.	9 084	9 084	9 437	9 437	9 084	9 437	9 437	10 145	10 145	10 145
	код	KPP1216L1216	KPP1216L1216	KPP1216L1820	KPP1216L1820	KPP1216L1216	KPP1216L1820	KPP1216L1820	KPP1820L1820	KPP1820L1820	KPP1820L1820
	наруж.размер	58 x 98	58 x 98	62 x 107	62 x 107	58 x 98	62 x 107	62 x 107	62 x 109	62 x 109	62 x 109
	вес, кг	64,9	64,9	73,5	73,5	64,9	73,5	73,5	73,3	73,3	73,3

Варианты отделки над кровлей (готовые решения)

Комплекты UraTOP

одноходовые без вентканалов	14	16	18	20	25	30
-----------------------------	----	----	----	----	----	----

Комплект базовый высотой 1,5 пм (включает Верхний комплект под изоляцию)						
SAP код	155 490	155 491	155 492	155 493	155 494	155 495
цена, шт.	19 173	21 167	21 899	23 364	42 603	39 585
наруж.размер	52 × 52	52 × 52	56 × 56	56 × 56	68 × 68	75 × 75
вес, кг **	32,85	32,85	34,41	34,41	42,14	47,12

Комплект удлинения 1 пм. *						
SAP код	155 496	155 496	155 498	155 498	155 499	155 500
цена, шт.	8 245	8 245	9 450	9 450	12 493	15 030
вес, кг	29,96	29,96	31,45	31,45	38,97	43,95

одноходовые с вентканалами	14L	16L	18L	20L	25L	30L
----------------------------	-----	-----	-----	-----	-----	-----

Комплект базовый высотой 1,5 пм (включает Верхний комплект под изоляцию)						
SAP код	155 529	155 531	155 532	155 533	155 534	155 535
цена, шт.	20 375	21 800	22 558	24 068	42 603	46 315
наруж.размер	52 × 66	52 × 66	56 × 70	56 × 70	68 × 82	68 × 82
вес, кг **	37,63	37,63	39,15	39,15	47,18	52,09

Комплект удлинения 1 пм.						
SAP код	155 536	155 536	155 537	155 537	155 538	155 539
цена, шт.	8 493	8 493	9 732	9 732	12 867	15 478
вес, кг	34,28	34,28	35,96	35,96	43,76	48,92

двухходовые без вентканалов	14/14	14/16	14/18	14/20	16/16	16/18	16/20	18/18	18/20	20/20
-----------------------------	-------	-------	-------	-------	-------	-------	-------	-------	-------	-------

Комплект базовый высотой 1,5 пм (включает Верхний комплект под изоляцию)										
SAP код	155 501	155 502	155 503	155 504	155 505	155 506	155 507	155 509	155 510	155 511
цена, шт.	36 128	37 528	40 557	40 457	39 061	38 923	42 474	41 983	43 529	44 677
наруж.размер	52 × 79	52 × 79	56 × 84	56 × 84	52 × 79	56 × 84	56 × 84	56 × 87	56 × 87	56 × 87
вес, кг **	41,93	41,93	43,45	43,45	41,93	43,45	43,45	44,20	44,20	44,20

Комплект удлинения 1 пм.										
SAP код	155 512	155 512	155 513	155 513	155 512	155 513	155 513	155 514	155 514	155 514
цена, шт.	15 588	15 588	17 500	17 500	15 588	17 500	17 500	18 116	18 116	18 116
вес, кг	38,51	38,51	40,00	40,00	38,51	40,00	40,00	40,75	40,75	40,75

двухходовые с вентканалами	14/14	14/16	14/18	14/20	16/16	16/18	16/20	18/18	18/20	20/20
----------------------------	-------	-------	-------	-------	-------	-------	-------	-------	-------	-------

Комплект базовый высотой 1,5 пм (включает Верхний комплект под изоляцию)										
SAP код	155 515	155 516	155 517	155 518	155 520	155 521	155 522	155 523	155 524	155 525
цена, шт.	37 449	38 848	38 951	41 904	40 500	40 412	43 342	43 208	44 650	46 095
наруж.размер	52 × 92	52 × 92	56 × 101	56 × 101	52 × 92	56 × 101	56 × 101	56 × 103	56 × 103	56 × 103
вес, кг **	45,97	48,92	45,97	48,92	45,97	48,92	48,92	49,54	49,54	49,54

Комплект удлинения 1 пм.										
SAP код	155 526	155 526	155 526	155 527	155 527	155 527	155 527	155 528	155 528	155 528
цена, шт.	16 160	16 160	16 160	18 098	18 098	18 098	18 098	18 644	18 644	18 644
вес, кг	42,55	42,55	42,55	45,47	45,47	45,47	45,47	46,22	46,22	46,22

Базовый комплект облицовки 150 см: закрепляется на дымоходе сверху. Поставляется с верхним комплектом

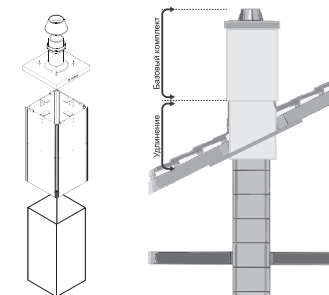

* Удлинение-гильза: закрепляется к кровельным конструкциям. 250 см – общая максимальная длина облицовки над кровлей базового комплекта с удлинением.

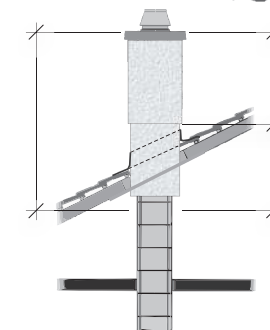

Schiedel UNI – Комплект FINAL

НОВАЯ УПАКОВКА – 1,0 м.



Решение для верхней части дымохода в традиционном для строительства стиле. Комплект UNI FINAL состоит из отдельных сегментов высотой 7,5 см и внешне имитирует кирпичную кладку из красного кирпича.

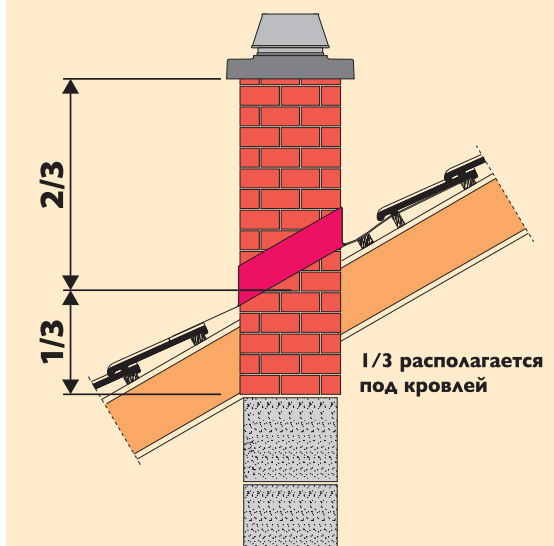

ВНИМАНИЕ:

- ‰ необходимо соблюдать следующее правило: 1/3 конструкции UNI FINAL должна располагаться **под кровлей**.
- ‰ комплект высотой 1,0 м поставляется вместе с арматурой 6 м и верхним комплектом под отделку 2 см. Обязательно армировать в соответствии с монтажной инструкцией.
- ‰ рекомендован к использованию только с твердотопливным оборудованием (печи, камины)

ОТЛИЧИТЕЛЬНЫЕ ОСОБЕННОСТИ

Конфигурация сегментов полностью повторяет геометрические размеры каменных оболочек, включая каналы проветривания и отверстия для установки арматуры и является частью дымохода.

- ‰ комплект элементов, полностью заменяющих каменную оболочку
- ‰ наружная поверхность, имитирующая кирпичную кладку
- ‰ лёгкость в использовании
- ‰ простой и быстрый монтаж
- ‰ сохраняет время и деньги
- ‰ очень устойчивый материал к воздействию влаги и кислот
- ‰ полное сохранение функций каменной оболочки, включая каналы проветривания
- ‰ элегантное завершение дымовой трубы
- ‰ простота оформления заказа и поставки



Варианты отделки над кровлей (готовые решения)

Комплекты FINAL

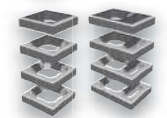
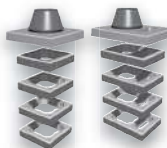

	одноходовые без вентканалов				одноходовые с вентканалами			
	14	16	18	20	14L	16L	18L	20L
Высота 1 пм								
SAP код	155 085	155 096	155 108	155 119	155 330	155 341	155 352	155 363
цена, шт.	32 323	33 916	35 862	37 345	33 031	34 565	36 452	42 383
наруж.размер	34 x 34	34 x 34	38 x 38	38 x 38	34 x 48	34 x 48	38 x 52	38 x 52
вес, кг	190	193	227	229	261	263	300	299

Высота 0,33 пм								
SAP код	155 130	155 141	155 152	155 163	155 374	155 385	155 396	155 407
цена, шт.	5 981	6 204	6 787	6 714	6 162	6 393	6 806	6 960
наруж.размер	34 x 34	34 x 34	38 x 38	38 x 38	34 x 48	34 x 48	38 x 52	38 x 52
вес, кг	53	54	65	65	77	77	89	89



	двухходовые						
	1418	1420	1618	1620	1818	1820	2020
Высота 1 пм							
SAP код	155 174	155 185	155 196	155 207	155 219	155 230	155 241
цена, шт.	57 214	57 805	58 984	59 574	59 809	60 282	60 989
наруж.размер	38 x 66	38 x 66	38 x 66	38 x 66	38 x 69	38 x 69	38 x 69
вес, кг	353	355	355	357	411	414	415

Высота 0,33 пм							
SAP код	155 252	155 263	155 274	155 285	155 296	155 307	155 318
цена, шт.	11 679	11 914	12 151	12 622	12 858	13 095	13 566
наруж.размер	38 x 66	38 x 66	38 x 66	38 x 66	38 x 69	38 x 69	38 x 69
вес, кг	109	109	110	110	130	130	130

Принцип упаковки комплектов:

Комплект FINAL 1 пм		Комплект FINAL 0,33 пм	
		(заказывается только в дополнение к Комплекту FINAL 1 пм для получения необходимой высоты)	
Сегмент FINAL h=75 мм	15 шт.	Сегмент FINAL h=75 мм	5 шт.
Изоляционные плиты	6 шт.	Изоляционные плиты	2 шт.
Керамическая труба 33 см	3 шт.	Керамическая труба 33 см	1 шт.
Комплект арматурных стержней	1 шт.		
Сухая смесь 5 кг	2 шт.		
Верхний комплект (легкая покровная плита APF, керамическая труба, конус)	1 шт.		

Сухая смесь 5 кг UNI-FINAL	SAP код	124 384
	цена, шт.	877



Стоимость европоддона в цену не включена.
Стоимость европоддона 340 руб. Европоддоны принимаются складом к возврату.

Указанные цены в рублях вступают в действие с 26.01.2021 г.
Цены включают НДС (20%). ООО «ШИДЕЛЬ» оставляет за собой право на изменение цен.

Универсальный комплект шибера

Название комплекта	Диаметр дымохода (см)	SAP код	Цена, шт
--------------------	-----------------------	---------	----------

Универсальный комплект шибера тип 1 – UNI

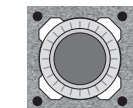

	14	154 916	14 392
	16	154 918	14 864
	18	154 921	15 925
	20	154 923	16 279
	25	154 925	24 774
	14L	155 350	14 981
	16L	155 353	15 336
	18L	155 355	16 704
	20L	155 357	17 106
	25L	155 359	32 508

Диаметр дымохода (см)	SAP код	Цена, шт	Диаметр дымохода (см)	SAP код	Цена, шт
-----------------------	---------	----------	-----------------------	---------	----------

Универсальный комплект шибера тип 2 – UNI

с двумя шиберами

с одним шибером

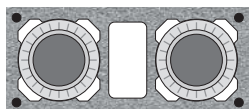
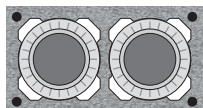

14 / 14	155 050	28 312	14L14 UNI	155 051	17 459
16 / 16	155 062	29 020	14L16 UNI	155 054	17 931
18 / 18	155 071	31 733	14L18 UNI	155 056	18 403
20 / 20	155 077	31 616	14L20 UNI	155 058	18 639
20 / 18	155 073	32 087	14I16L UNI	155 059	17 931
18 / 14	155 055	29 728	14I18L UNI	155 060	19 111
18 / 16	155 065	30 200	1420L UNI	155 061	19 346
20 / 14	155 057	29 964	16L16 UNI	155 064	18 403
20 / 16	155 067	30 435	16L18 UNI	155 066	18 910
14 / 16	155 053	29 020	16L20 UNI	155 229	26 034
14 L 14	155 211	42 479	16I18L UNI	155 231	26 820
16 L 16	155 224	44 536	1620L UNI	155 232	27 561
18 L 18	155 233	46 923	18L18 UNI	155 234	27 360
20 L 20	155 238	48 407	18L20 UNI	155 236	27 211
20 L 18	155 235	47 665	1820L UNI	155 237	28 102
18 L 14	155 215	44 717			
18 L 16	155 226	45 745			
20 L 14	155 217	45 460			
20 L 16	155 228	46 488			

Универсальный комплект шибера предназначен для установки в дымоходах отопительных приборов периодического использования.

Для многоходовых дымоходных систем возможна установка нескольких комплектов шибера.

В состав каждого комплекта входят:

- ‰ каменная оболочка – 2 шт
- ‰ изоляционные плиты – 4 шт
- ‰ панель передняя – 1 шт
- ‰ тройник подключения – 1 шт
- ‰ шиберная вставка
- ‰ декоративная панель

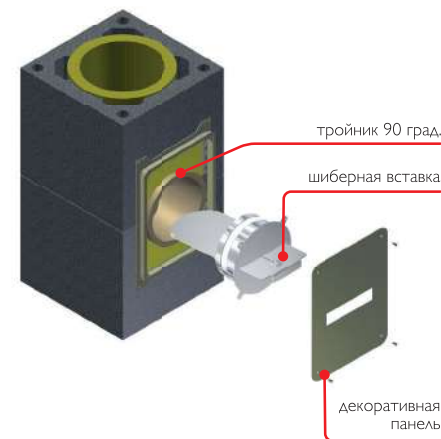

Указания к монтажу.

Шибер предназначен для установки с открытыми каминами и теплоёмкими печами на твердом топливе.

При растопке печи задвижка должна быть полностью открыта! До полного прогорания топлива не допускать максимального закрытия задвижки!

При передаче в эксплуатацию пользователь должен быть проинструктирован по правилам безопасности при эксплуатации печей и дымоходных систем оборудованных шиберной задвижкой.

Принадлежности

Зонтики для защиты от атмосферных осадков

под обмуровку кирпичной кладкой **14** **16** **18** **20** **1416** **1420** **1820**

Зонтик NAPOLEON без вентиляции



SAP код	118 375	118 375	118 440	118 440	118 635	118 634	118 644
цена, шт.	10 145	10 145	10 263	10 263	10 853	11 207	11 561
внешний размер каменного блока	32 × 32	32 × 32	36 × 36	36 × 36	32 × 59	36 × 64	36 × 67
внешний размер покровной плиты	65 × 65	65 × 65	69 × 69	69 × 69	65 × 92	69 × 97	69 × 100
внешний размер зонтика	70 × 66	70 × 66	70 × 66	70 × 66	70 × 100	70 × 100	70 × 100
расстояние отверстий для крепления	25 × 25	25 × 25	29 × 29	29 × 29	25 × 52	29 × 57	29 × 60
вес, кг	7,90	7,90	8,10	8,10	9,00	9,00	9,10

Зонтик NAPOLEON с вентиляцией



SAP код	118 463	118 463	118 464	118 464	118 633	118 631	118 637
цена, шт.	11 443	11 443	12 387	12 387	12 387	12 387	12 387
внешний размер каменного блока	32 × 46	32 × 46	36 × 50	36 × 50	32 × 72	36 × 81	36 × 83
внешний размер покровной плиты	65 × 79	65 × 79	69 × 83	69 × 83	65 × 105	69 × 114	69 × 116
внешний размер зонтика	70 × 84	70 × 84	70 × 84	70 × 84	70 × 100	70 × 100	70 × 100
расстояние отверстий для крепления	25 × 39	25 × 39	29 × 43	29 × 43	25 × 65	29 × 74	29 × 76
вес, кг	8,40	8,40	8,40	8,40	9,00	9,00	9,00

под отделку 2 см **14** **16** **18** **20** **1416** **1420** **1820**

Зонтик NAPOLEON без вентиляции



SAP код	117 193	117 193	117 151	117 151		117 483	117 516
цена, шт.	6 488	6 488	6 606	6 606		8 848	8 966
внешний размер каменного блока	34 × 34	34 × 34	38 × 38	38 × 38		38 × 66	
внешний размер покровной плиты	40 × 40	40 × 40	44 × 44	44 × 44		44 × 72	
внешний размер зонтика	43 × 50	43 × 50	43 × 50	43 × 50		43 × 80	
расстояние отверстий для крепления	25 × 25	25 × 25	29 × 29	29 × 29		29 × 57	
вес, кг	4,90	4,90	4,80	4,80		5,50	

Зонтик NAPOLEON с вентиляцией



SAP код	117 382	117 382	117 364	117 364			
цена, шт.	6 488	6 488	6 606	6 606			
внешний размер каменного блока	34 × 48	34 × 48	38 × 52	38 × 52			
внешний размер покровной плиты	40 × 54	40 × 54	44 × 58	44 × 58			
внешний размер зонтика	43 × 66	43 × 66	43 × 66	43 × 66			
расстояние отверстий для крепления	25 × 39	25 × 39	29 × 43	29 × 43			
вес, кг	5,30	5,30	5,20	5,20			









Зонтик (на конус UNI)



	14	16	18	20	25		
SAP код	112 026	111 120	112 950	111 895	112 722		
цена, шт.	7 857	7 963	8 361	8 534	9 367		

Зонтик „Наполеон“ защищает дымоходную систему от попадания в неё осадков, при этом эстетически дополняет верхнюю часть дымовой трубы. Комплект крепежа входит в верхние комплекты (стр. 9, 10). Зонтик „Наполеон“ имеет аэродинамически правильную форму. Может быть рекомендован к применению с каминами, работающими на древесном топливе. Размеры зонтиков точно соответствуют типоразмерам покровных плит и стандартным креплениям.

Принадлежности

	14	16	18	20	25	30	35*	40*				
Герметик RAPID 310 мл, вес 0,68 кг												
	SAP код	100 020	100 020	100 020	100 020	Герметик для жидкого, твердого и газового топлива. Рабочие температуры -40...,+1000 °С. Температура нанесения +5...,+35 °С. Температура хранения -20...,+35 °С. Упаковка в картриджи 310 мл под пистолет. Кислотостойкий.						
	цена, шт.	884	884	884	884							
	код	FMR	FMR	FMR	FMR							
	расход на 10 пм, шт.	4	5	6	6							
Масса для швов FM, вес 7 кг / вес 1 кг												
	SAP код	Сухая клеевая смесь с повышенными прочностными характеристиками для жидкого, твердого и газового топлива. Рабочие температуры -40...,+1000 °С. Температура нанесения +5...,+35 °С. Температура хранения -20...,+35 °С. Упаковка в пластиковых ведрах по 1 и 7 кг.				100480						
	цена, шт.					3 755						
	код					FM / FM 1KG						
	вес на 10 пм, кг.					10 / -	12 / -	13 / -	23 / -			
Герметик Rotempo 310 мл, вес 0,44 кг												
	SAP код	100 555	100 555	100 555	100 555	Герметик с повышенными кислото- и влагоустойчивыми характеристиками для жидкого и газообразного топлива. Рабочие температуры -40...,+200 °С. Температура нанесения +5...,+35 °С. Температура хранения -20...,+35 °С. Упаковка в картриджи 310 мл под пистолет.						
	цена, шт.	1 298	1 298	1 298	1 298							
	код	ROTEMPO	ROTEMPO	ROTEMPO	ROTEMPO							
Переходник для увеличения диаметра Prima Plus												
	диаметр, мм	100-140	113-140	120-140	130-140	130-160	130-180	140-160	150-160	150-180	150-200	180-200
	SAP код	101 786	101 790	101 793	101 795	101 797	101 798	110 611	101 799	101 800	101 801	101 804
	цена, шт.	3 918	4 430	1 753	1 824	3 874	4 000	2 196	2 252	4 456	4 550	3 074
	вес, кг	0,4	0,4	0,4	0,4	0,4	0,5	0,5	0,5	0,6	0,6	0,6
Комплект I,25 (подключение потребителя: нерж. сталь AISI 316L; 1 мм; L max 1,25 м)												
	SAP код	154 897	154 930	154 963	154 997	155 030	155 063	В комплект входит 4 элемента: элемент трубы 0,25 м, переходник керамика-сталь TF 1000, регулируемый отвод 0-90°, раздвижной элемент 600-900 мм.				
	цена, шт.	12 552	12 210	12 934	13 918	18 171	23 287					
	вес, кг	8,42	9,29	10,55	11,95	13,88	15,66					
Дополнительный элемент трубы к комплекту I,25, сталь AISI 316L												
	SAP код	106 622	106 624	106 625	106 626	106 628	106 629					
	Элемент трубы L= 0,25 м, Prima I	1 550	1 697	1 819	1 958	2 335	2 649					
	SAP код	106 636	106 638	106 639	106 640	106 642	106 643					
	Элемент трубы L= 0,5 м, Prima I	2 463	2 732	2 941	3 223	3 923	4 493					
	SAP код	106 650	106 652	106 653	106 654	106 656	106 657					
	Элемент трубы L= 1,0 м, Prima I	4 285	4 789	5 228	5 764	7 217	8 409					
Переходник TF1000 UNI – Сталь												
	SAP код	110 807	110 939	111 162	111 383	111 754	112 471	113 413				
	цена, шт.	1 795	1 858	1 982	2 230	4 396	4 707	6 813				
	вес, кг	0,60	0,69	0,77	0,86	1,20	1,80	**				
Регулируемый отвод 0-90°												
	SAP код	106 772	106 774	113 126	114 281	106 778	116 362	117 158				
	цена, шт.	6 161	6 489	6 755	7 010	8 528	13 315	17 532				
	вес, кг	1,49	1,66	1,87	2,13	2,90	3,78	4,81				
Искроуловитель												
	SAP код	112 721	113 219	113 224	113 414	114 207	120 625					
	цена, шт.	8 966	10 617	9 909	11 325	11 737	13 920					
	вес, кг	1,50	1,50	1,50	1,50	2,00	3,00					

Принадлежности

		14	16	18	20	25	30	35
	Комплект для тройника по месту 90° ***	SAP код 154 955	154 956	154 957	154 958	154 959	154 960	-
	цена, шт.	2 586	2 749	2 867	2 943	7 430	8 430	-
	Комплект для тройника по месту 45° ***	SAP код 154 949	154 950	154 951	154 953	154 954	*** В составе: штуцер, передняя панель, 1 кг FM	
	цена, шт.	3 059	4 164	4 545	4 729	8 430	16,45	
	Керамическая заглушка тройника подключения	SAP код 118 783	900 000 493	900 000 494	118 784			
	цена, шт.	495	543	677	1 112			
	вес, кг	0,60	0,80	0,90	1,30			
	Переходник UNI – Kerastar	диаметр, мм UNI 140-Krs 140	UNI 160-Krs 160	180	200	250		
	SAP код	105 713	105 714	105 715	105 716	105 717		
	цена, шт.	11 881	12 186	13 099	13 475	15 766		
	Переходник UNI – ICS 25	диаметр, мм UNI 140-ICS 150	UNI 160-ICS 180	UNI 180-ICS 180	200	250	300	350
	SAP код	116 765	116 958	117 308	117 369	118 205	118 646	120 543
	цена, шт.	8 725	9 170	10 211	10 719	13 001	15 146	16 814
	Адаптер газ, жидкое топливо	диаметр, см 14	16	18	20	25	30	
	SAP код	100 014	100 016	103 298	100 015			
	цена, шт.	5 309	6 488	7 676	8 789			
	Регулятор тяги Взрывной клапан UNI	SAP код 108 186	108 187	108 188	108 189	108 190		
	цена, шт.	11 492	11 492	16 728	16 728	18 757		
	вес, кг	2,60	2,90	2,80	3,50	4,20		
Устанавливается в дополнительный тройник с рядом аксессуаров								
	Бандаж	Твёрдое топливо	103 605	103 606	101 710	101 711	101 712	101 713
	цена, шт.	4 661	4 920	6 520	6 870	6 968	7 421	
	вес, кг	0,75	0,85	0,90	1,00	1,20	1,40	
	Толщина стены, мм 100	150	200	250	300	350	400	
	Противопожарная разделка прохода стены	SAP код 101 867	101 854	101 855	101 856	101 857	101 858	101 859
	цена, шт.	13 019	20 122	25 675	31 021	34 525	38 427	42 773
	Комплект креплений к кровле и коньку крыши	SAP код 100 514						
	цена, шт.	10 145						
	вес, кг	15,64						
	Печной шнур (1 м), Ø 20 мм	SAP код 103 158						
	цена, м	112						
	вес, пм.	0,20						
	Комплект арматурных стержней – UNI (6 шт. x 1 м)	SAP код 117 921						
	цена, шт.	3 657						
	вес, кг	6,40						

	Квадратное удлин. 500 мм	16	18	20
	SAP код 113 564	113 713	113 807	
	Удлинение для дверцы 12 см – UNI	SAP код 118 785		
	цена, шт.	1 770		
	Удлинение для дверцы 55 см – UNI	SAP код 100 440		
	цена, шт.	4 129		

	** Зонтик для вентканала тип 10 x 23, 12 x 25 для Ø14L – 20L и Ø14-16L14-16	SAP код 100224		
	цена, шт.	3 775		
	** Зонтик для вентканала тип 13 x 20, 14 x 22 для двухходовых Ø(14-16)L(18-20)	SAP код 100225		
	цена, шт.	4 129		

	Решётка для вентканала	SAP код 104224		
	цена, шт.	2 012		
	Ревизионная дверца для вентканала	SAP код 100341		
	цена, шт.	3 077		
	Сухая смесь 5 кг UNI-FINAL	SAP код 124384		
	цена, шт.	877		



Универсальный захват для тяжелых каменных блоков

SAP код	155432
цена, шт.	7 500

Подходит для монтажа следующих блоков:

- %o Вентиляционные блоки Schiedel CVENT – все типоразмеры;
- %o Вентиляционные блоки Schiedel VENT – ТОЛЬКО 4х ходовые (SAP код: 155597);
- %o Дымоходные системы LAS Schiedel Quadro и Multi Ø18, Ø20, Ø25, Ø30;
- %o Дымоходные системы Schiedel UNI. UNI18L, UNI20L, UNI25, UNI25L;
- %o 2х ходовые с вентиляционным каналом
- %o UNI14-L-14, UNI14-L-16, UNI14-L-18, UNI16-L-18, UNI14-L-20, UNI18-L-18, UNI20-L-20, UNI16-L-20
- %o Максимальная нагрузка 65 кг.
- %o В комплекте с захватом лебедка не поставляется.



NEW



Переходник с отбойником пламени	14	16	18	20
SAP код	157682	157684	157687	157691
цена, шт.	5 056	5 056	5 280	5 730
Ø дымоотвода, мм	115	115	115	120
SAP код	157683	157685	157688	157692
цена, шт.	5 056	5 056	5 280	5 730
Ø дымоотвода, мм	120	120	120	130
SAP код	157686	157689	157693	
цена, шт.	5 056	5 280	5 730	
Ø дымоотвода, мм	130	130	150	
SAP код	157690	157694		
цена, шт.	5 280	5 730		
Ø дымоотвода, мм	150	180		

Принадлежности

Для верхних комплектов **

Одноходовые	14	16	18	20	25	30	35*	40*	45
Конус									
	SAP код	124 335	124 336	124 337	124 338	112 080	112 557	112 945	114 588
	цена, шт.	5 637	6 843	6 974	7 657	5 885	6 502	6 960	11 011
	вес, кг	0,70	0,70	0,90	0,90	1,00	1,00	1,60	2,25
Керамическая труба 330 мм									
	SAP код	100 373	100 374	100 375	100 376	100 310	100 311	102 530	102 531
	вес, кг	5,20	5,90	6,60	7,20	14,00	16,00	21,00	28,00
Наружная металлическая манжета для монтажа по месту									
	SAP код	100 509	100 509	100 510	100 510	100 512	100 513	102 407	100 534
	вес, кг	0,70	0,70	0,80	0,80	1,00	1,00	2,00	2,00

При невозможности использования легкой покровной плиты применяется или Комбинированная плита или Верхний комплект с манжетой для монтажа по месту (плита отливается непосредственно на стройплощадке в соответствии со специальной инструкцией компании Schiedel).

Устройство узла примыкания кровли к дымоходу

Элементы примыкания: лента, планка, дюбель, кровельный герметик

Элементы для примыкания к кровле

	SAP код	155 429	155 440	155440
	цена, шт.	18 178	18 178	7 868
	длина, м	5	5	5
	цвет	коричн.	красн.	красн.
	SAP код	155 473	155 483	155483
	цена, шт.	2 078	2 078	1 039
	длина, м	2,3	2,3	2,3
	цвет	коричн.	красн.	красн.
	SAP код	155 486	155486	
	цена, шт.	57	51	
	расход, мм/м	60	60	
	SAP код	155 418	155418	
	цена, шт.	3 899	504	
	расход, мм/м	60	60	

* Поставка под заказ. Срок поставки 4-6 недель.

** Элементы отдельно не продаются.

Указанные цены в рублях вступают в действие с 26.01.2021 г.

Цены включают НДС (20%). ООО «ШИДЕЛЬ» оставляет за собой право на изменение цен.



Готовые Комплекты примыкания L и XL

Комплект примыкания

SAP код	155 451	155 462
цена, шт.	6 055	8 666
внутр. размер	38x100см	95x100см
цвет	серо-коричневый	серо-коричневый

Цвет серо-коричневый RAL 7022, применяются со всеми типами кровельного покрытия, устанавливаются на кровле с углом наклона от 15° до 70°. Поставляются в коробке, инструкция внутри.

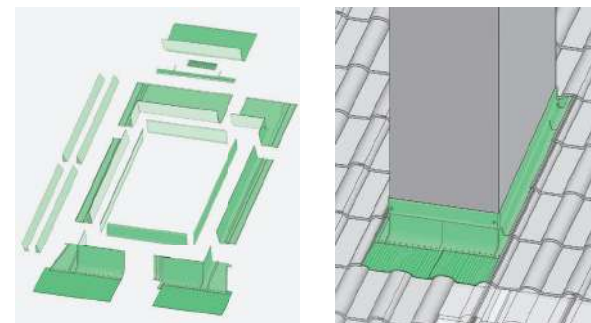

Технические характеристики

Элементы Schiedel UNI*

	14	16	18	20	25	30	35*	40*
Керамическая труба 0,33 м								
SAP код	100 373	100 374	100 375	100 376	100 310	100 311	102 530	102 531
вес, кг	5,20	5,90	6,60	7,20	14,00	16,00	21,00	28,00
Тройник для ревизионной дверцы высота 0,66 м								
SAP код	113 779	103 438	103 439	103 440	100 343	100 432	102 699	102 634
отверстие прочистки, см	13 × 26	13 × 26	13 × 26	13 × 26	13 × 26	25 × 37	25 × 37	25 × 37
вес, кг	12,20	13,20	14,00	15,60	31,00	36,00	47,00	54,00
Тройник для подключения 90 гр. высота 0,66 м								
SAP код	113 719	103 435	103 436	103 437	100 346	100 347	102 637	102 638
вес, кг	11,40	12,80	14,20	15,90	33,00	36,50	52,00	63,50
Тройник для подключения 45 гр. высота 0,66 м								
SAP код	113 815	113 988	114 045	114 164	100 349	100 350	102 641	102 642
вес, кг	11,40	15,10	16,50	18,20	41,00	50,50	67,50	118,00
Изоляционная плита высота 0,33 м								
SAP код	100 377	100 378	100 379	100 380	100 541	100 542	102 599	112 555
потребность на 1 блок	2	2	2	2	2	2	2	2
толщина, мм	31,00	23,00	31,00	21,00	35,00	40,00	40,00	40,00
Каменная оболочка, высота 0,33 м								
SAP код	100 351	100 351	100 353	100 353	100 357	100 360	102 647	102 649
наружный размер, см.	32 × 32	32 × 32	36 × 36	36 × 36	48 × 48	55 × 55	60 × 60	67 × 67
вес, кг	20,20	20,20	25,70	25,70	45,70	56,30	104,00	124,00
Каменная оболочка с вентканалом, высота 0,33 м								
SAP код	100 361	100 361	100 363	100 363	100 368	100 371	102 652	102 654
наружный размер, см.	32 × 46	32 × 46	36 × 50	36 × 50	48 × 62	55 × 71	60 × 78	67 × 86
вес, кг	30,30	30,30	33,90	33,90	61,60	77,00	120,00	153,00
Дверца прочистки в комплекте с затвором								
SAP код	102 785	102 785	102 785	102 785	102 785	144 195	144 195	144 195
наружный размер, см.	27 × 40	27 × 40	27 × 40	27 × 40	27 × 40	41 × 53	41 × 53	41 × 53
вес, кг	4,30	4,30	4,30	4,30	4,30	7,20	7,20	7,20
Короткий тройник для подключения 330 мм								
SAP код	900 000 860	900 000 861						
вес, кг	5,00	6,50						

* Элементы отдельно не продаются.

Лёгкие покровные плиты

одноходовые	14	16	18	20	25	30					
Лёгкая покровная плита под обмуровку кирпичем 11,5 см											
SAP код	103 873	103 873	103 874	103 874	103 877	103 878					
код	GAPP1216	GAPP1216	GAPP1820	GAPP1820	GAP 25	GAP 30					
наруж.размер/вес, кг	65 x 65 / 23,7	65 x 65 / 23,7	69 x 69 / 27,2	69 x 69 / 27,2	82 x 82 / 23,5	88 x 88 / 32,2					
Лёгкая покровная плита под изоляцию 5 см											
SAP код	102 873	102 873	102 874	102 874	102 492	102 494					
код	APIP PRIP.1216	APIP PRIP.1216	APIP PRIP.1820	APIP PRIP.1820	APIP 25	APIP 30					
наруж.размер/вес, кг	52 x 52 / 15,0	52 x 52 / 15,0	56 x 56 / 17,0	56 x 56 / 17,0	68 x 68 / 24,0	75 x 75 / 31,0					
Лёгкая покровная плита под отделку 2 см											
SAP код	118 042	118 042	118 355	118 355							
код	APF1216	APF1216	APF1820	APF1820							
наруж.размер/вес, кг	40x 40 / 6,9	40x 40 / 6,9	44x 44 / 7,8	44x 44 / 7,8							
Лёгкая покровная плита с вентиляцией под обмуровку кирпичем 11,5 см											
SAP код	103 880	103 880	103 882	103 882	103 885	103 887					
код	GAPP1216L	GAPP1216L	GAPP1820L	GAPP1820L	GAP 25L	GAP 30L					
наруж.размер/вес, кг	65 x 79 / 26,4	65 x 79 / 26,4	69 x 83 / 29,0	69 x 83 / 29,0	81x95 / 26,7	88x104 / 35,0					
Лёгкая покровная плита с вентиляцией под изоляцию 5 см											
SAP код	102 402	102 402	102 404	102 404	102 493	102 495					
код	APIP PRIP.1216L	APIP PRIP.1216L	APIP PRIP.1820L	APIP PRIP.1820L	APIP 25L	APIP 30L					
наруж.размер/вес, кг	52x 66 / 18,2	52x 66 / 18,2	56x 70 / 19,3	56x 70 / 19,3	68x 82 / 27,0	75x 91 / 35,0					
Лёгкая покровная плита с вентиляцией под отделку 2 см											
SAP код	118 121	118 121	118 416	118 416							
код	APF1216L	APF1216L	APF1820L	APF1820L							
наруж.размер/вес, кг	40x 54 / 7,0	40x 54 / 7,0	44x 58 / 8,0	44x 58 / 8,0							
двухходовые	14/14	14/16	14/18	14/20	16/16	16/18	16/20	18/18	18/20	20/20	
Лёгкая покровная плита двухходовая под обмуровку кирпичем 11,5 см											
SAP код	102 896	102 896	103 875	103 875	102 896	103 875	103 875	103 876	103 876	103 876	
код	GAPP12161216	GAPP12161216	GAPP12161820	GAPP12161820	GAPP12161216	GAPP12161820	GAPP12161820	GAPP18201820	GAPP18201820	GAPP18201820	
наруж.размер/вес, кг	65 x 92 / 29,40	65 x 92 / 29,40	69 x 97 / 32,40	69 x 97 / 32,40	65 x 92 / 29,40	69 x 97 / 32,40	69 x 97 / 32,40	69 x 100 / 32,50	69 x 100 / 32,50	69 x 100 / 32,50	
Лёгкая покровная плита двухходовая под изоляцию 5 см											
SAP код	102 399	102 399	102 400	102 400	102 399	102 400	102 400	102 401	102 401	102 401	
код	APIPPRIP.12161216	APIPPRIP.12161216	APIPPRIP.12161820	APIPPRIP.12161820	APIPPRIP.12161216	APIPPRIP.12161820	APIPPRIP.12161820	APIPPRIP.18201820	APIPPRIP.18201820	APIPPRIP.18201820	
наруж.размер/вес, кг	52x 79 / 23,00	52x 79 / 23,00	56x 84 / 29,00	56x 84 / 29,00	52x 79 / 23,00	56x 84 / 29,00	56x 84 / 29,00	56x 87 / 29,00	56x 87 / 29,00	56x 87 / 29,00	
Лёгкая покровная плита двухходовая под отделку 2 см											
SAP код			113 808	113 808			113 808	113 808			
код			APF1220	APF1220			APF1220	APF1220			
наруж.размер/вес, кг			44x72 / 12,50	44x72 / 12,50			44x72 / 12,50	44x72 / 12,50			
Лёгкая покровная плита двухходовая с вентиляцией под обмуровку кирпичем 11,5 см											
SAP код	103 881	103 881	103 883	103 883	103 881	103 883	103 883	103 884	103 884	103 884	
код	GAPP1216L1216	GAPP1216L1216	GAPP1216L1820	GAPP1216L1820	GAPP1216L1216	GAPP1216L1820	GAPP1216L1820	GAPP1820L1820	GAPP1820L1820	GAPP1820L1820	
наруж.размер/вес, кг	65 x 105 / 34,00	65 x 105 / 34,00	69 x 114 / 37,00	69 x 114 / 37,00	65 x 105 / 34,00	69 x 114 / 37,00	69 x 114 / 37,00	69 x 116 / 38,00	69 x 116 / 38,00	69 x 116 / 38,00	
Лёгкая покровная плита двухходовая с вентиляцией под изоляцию 5 см											
SAP код	102 403	102 403	102 405	102 405	102 403	102 405	102 405	102 406	102 406	102 406	
код	APIP PRIP.1216L1216	APIP PRIP.1216L1216	APIPPRIP.1216L1820	APIPPRIP.1216L1820	APIP PRIP.1216L1216	APIPPRIP.1216L1820	APIPPRIP.1216L1820	APIPPRIP.1820L1820	APIPPRIP.1820L1820	APIPPRIP.1820L1820	
наруж.размер/вес, кг	52 x 92 / 28,00	52 x 92 / 28,00	56x 101 / 32,00	56x 101 / 32,00	52 x 92 / 28,00	56x 101 / 32,00	56x 101 / 32,00	56x 103 / 32,00	56x 103 / 32,00	56x 103 / 32,00	

При невозможности использования легкой покровной плиты применяется или Комбинированная плита или Верхний комплект с манжетой для монтажа по месту (плита отливается непосредственно на стройплощадке в соответствии со специальной инструкцией компании Schiedel).

При применении Верхних комплектов с плитами под отделку 2 см обращаем Ваше внимание, что в качестве защиты поверхности керазитобетона недостаточно отделки оштукатуриванием. В качестве отделки с данными плитами могут применяться кровельные материалы, металл, или другой листовой материал для фасадной и кровельной отделки.

Вентиляционные каналы Schiedel VENT

Для систем с естественной вентиляцией (кухня, с/у, котельная)

Блоки вентиляционные VENT (высота 33см)

SAP код	Кол-во ходов	Поперечное сечение шахты в см	Наружный размер см	Вес/кг	цена / шт.	шт./ пал.
122650	1	1 x 12/17	20/25	14	202	63
122651	2	2 x 12/17	36/25	23	394	36
122652	3	3 x 12/17	52/25	34	573	20
155597	4	4 x 12/19	36/50	37	703	16

Основание вентканала

SAP код	Наименование	Цена, руб
155433	Основание вентканала 1x 20/25 – 3 м	1 820
155434	Основание вентканала 2x 36/25 – 3 м	3 384
155435	Основание вентканала 3x 52/25 – 3 м	4 851
155436	Основание вентканала 4x 36/50 – 3 м	5 926

В комплекте основания:

блоки вентиляционные 9 шт.

шаблон монтажный вентканала 1 шт.

выравниватель швов 1 шт.

Принадлежности

SAP код	Наименование	Цена, руб
	Шаблон монтажный вентканала	
104224	Решётка 28x9,5 для вентканала	2 012
100341	Огнестойкая, герметичная дверца	3 077
155430	Выравниватель швов	275



Шаблон монтажный вентканала



Решётка 28x9,5 для вентканала SAP код 104224



Огнестойкая, герметичная дверца SAP код 100341



Выравниватель швов SAP код 155430

Вентиляционные каналы Schiedel VENT

Для систем с естественной вентиляцией

Шахты для прокладки коммуникаций

SAP код	Описание	Наружный размер см	цена руб.	вес кг.	шт. / пал
155608	Инсталляционная шахта CVENT 26x40	36/50	638	32	16
155605	Инсталляционная шахта CVENT 30x70	40/80	929	52	9

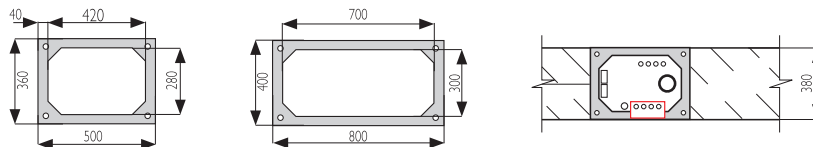

Огнестойкая шахта позволяет спрятать коммуникации во внутренних стенах. Возможность спрятать стояк канализации, водопроводные трубы, трубы отопления и кабельные каналы. Размещение в шахте встраиваемых распределительных коллекторов для системы отопления или контуров теплых полов, ускорит монтаж, сократит протяженность и повысит удобство обслуживания инженерных систем.

Бетонные Дефлекторы для вентиляционных каналов

Рамка дефлектора 39/53



SAP код	155588
Розничные цены с НДС	1 311
вес, кг	12

Покровная плита дефлектора 39/53



SAP код	155589
Розничные цены с НДС	2 668
вес, кг	25

Комплект 3 рамки + 1 покровная плита дефлектора

Комплект дефлектора 39/53



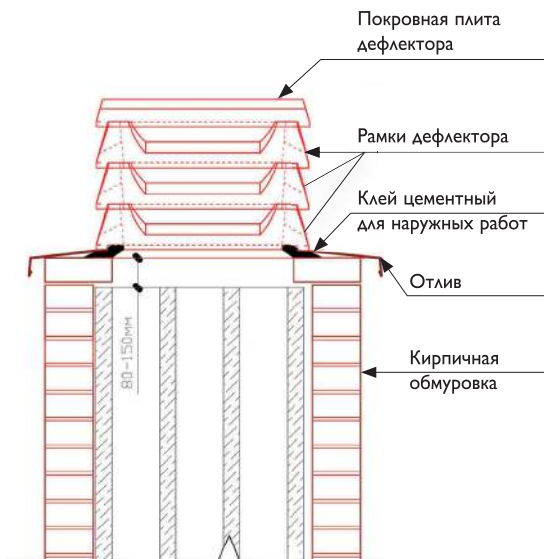

SAP код	155447
Розничные цены с НДС	6 603
вес, кг	61

Варианты установки дефлектора 39/53 на типовые комбинации вентканалов

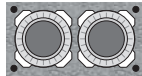
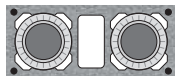

Паллетизация базовых комплектов (на дымоходные системы UNI)

диаметр см.	Комплект 4 пм	Комплект 5 пм	Комплект 6 пм	Комплект 7 пм	Комплект 8 пм	Комплект 9 пм	Комплект 10 пм	Комплект 11 пм	Комплект 12 пм	Комплект 13 пм	Комплект 14 пм	Комплект 15 пм
Одноходовые без вентиляции												
	14	2	2	2	2	3	3	3	3	4	4	4
	16	2	2	2	2	3	3	3	3	4	4	4
	18	2	2	2	2	3	3	3	3	4	4	4
	20	2	2	2	2	3	3	3	3	4	4	4
	25	3	4	4	4	4	5	5	5	5	6	7
	30	3	4	4	4	4	5	5	5	7	7	8
Одноходовые с вентиляцией												
	14L	2	2	2	2	3	3	3	3	4	4	4
	16L	2	2	2	2	3	3	3	3	4	4	4
	18L	2	2	2	2	3	3	3	3	4	4	4
	20L	2	2	2	2	3	3	3	3	4	4	4
	25L	4	4	5	5	5	6	6	6	6	8	8
	30L	4	4	5	5	5	6	6	6	8	8	9
Двухходовые без вентиляции												
	1414	2	2	3	3	3	4	4	4	5	5	5
	1416	2	2	3	3	3	4	4	4	5	5	5
	1418	2	2	3	3	3	4	4	4	5	5	5
	1420	2	2	3	3	3	4	4	4	5	5	5
	1616	2	2	3	3	3	4	4	4	5	5	5
	1618	2	2	3	3	3	4	4	4	5	5	5
	1620	2	2	3	3	3	4	4	4	5	5	5
	1818	2	2	3	3	3	4	4	4	5	5	5
	1820	2	2	3	3	3	4	4	4	5	5	5
	2020	2	2	3	3	3	4	4	4	5	5	5
Двухходовые с вентиляцией												
	14L14	2	2	3	3	3	4	4	4	5	5	5
	14L16	2	2	3	3	3	4	4	4	5	5	5
	14L18	2	2	3	3	3	4	4	4	5	5	5
	14L20	2	2	3	3	3	4	4	4	5	5	5
	16L16	2	2	3	3	3	4	4	4	5	5	5
	16L18	2	2	3	3	3	4	4	4	5	5	5
	16L20	2	2	3	3	3	4	4	4	5	5	5
	18L18	2	2	3	3	3	4	4	4	5	5	5
	18L20	2	2	3	3	3	4	4	4	5	5	5
	20L20	2	2	3	3	3	4	4	4	5	5	5

SCHIEDEL



КОНТИНЕНТ

Группа компаний
Основано в 1991 году

Москва +7(495) 128-17-49
Мытищи +7(495) 726-53-33

8 800 551-51-81

moscov@kkontinent.ru www.kkontinent.ru

Бесплатно по России

Головной офис: 141006, МО, Мытищи, ул. Индустриальная, д. 7 кор. 3, "Теплый кирпич"

A standard
INDUSTRIES COMPANY

Прайс-лист 2021

Schiedel PERMETER

SCHIEDEL



Указанные цены в рублях вступают в действие с 26.01.2021 г.
Цены включают НДС (20%). ООО «ШИДЕЛЬ» оставляет за собой право на изменение цен.



 **КОНТИНЕНТ** Группа компаний
Основано в 1991 году
Москва +7(495) 128-17-49
Мытищи +7(495) 726-53-33
8 800 551-51-81
moscow@kontinent.ru www.kontinent.ru Бесплатно по России
Головной офис: 141006, МО, Мытищи, ул. Индустриальная, д. 7 кор. 3, "Теплый кирпич"



Краткая характеристика

PERMETER это стальная двухконтурная дымоходная система с изоляцией, предназначенная для отвода продуктов сгорания от каминов, печей и котлов, использующих в качестве топлива дрова, пеллеты или природный газ. Для производства внутреннего контура дымоходной системы PERMETER используется высококачественная нержавеющая сталь AISI 444.

Внешняя оболочка из оцинкованной стали с порошковой окраской в один из трех цветов: черный, серый или белый. Указанные цвета точно повторяют цветовые решения каминов, топок, печей и аксессуаров для них.

В качестве теплоизоляции в системе PERMETER используется уникальный материал SUPERWOOL PLUS, обладающий лучшими теплоизоляционными свойствами в своем классе материалов. SUPERWOOL имеет нулевую усадку, что позволяет сохранять сплошной слой изоляции в течение всего срока эксплуатации, и не меняет своих свойств при нагреве до 1200 °С.

Дымоходная система PERMETER производится с толщиной изоляции 25 или 50 мм.

Рабочая температура эксплуатации дымоходной системы PERMETER до 600 °С.

Элементы дымоходной системы имеют раструбный способ соединения с фиксацией хомутом.

Узел соединения элементов, разработанный специалистами SCHIEDEL, надежно защищен от проникновения внешних осадков и конденсата внутри трубы, имеет защиту от термического удлинения и позволяет производить быстрый и надежный монтаж дымохода в любых условиях.

Классификация согласно EN:

EN 1856-1 T450 NI W V2 L99060 G50

EN 1856-1 T450 NI D V3 L99060 G50

EN 1856-1 T600 NI W V2 L99060 G25

EN 1856-1 T600 NI D V3 L99060 G25

Описание

- Для твердого топлива только в режиме разрежения
- Устойчива к воздействию влаги
- Непрерывный слой изоляции по всей высоте дымохода
- Низкая температура на наружной оболочке
- Калиброванные элементы
- Занимает мало места
- Малый вес
- Простой и быстрый монтаж
- Возможен настенный монтаж и монтаж непосредственно на топку
- Не требуется фундамента
- Качественный сварной шов всех элементов
- Эксплуатация возможна сразу после монтажа.



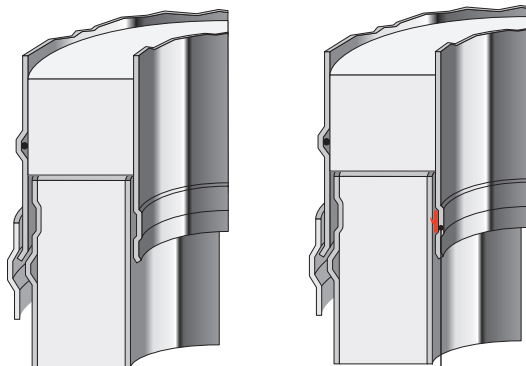

Уплотнительная манжета для работы с конденсационными котлами или при избыточном давлении до 200 Па. Ограничение по температура газов: до 200 гр. С

- | | |
|--|---|
| 1 Напольный элемент с отводом конденсата 1000 мм | 8a Переходник на топку |
| 2 Основание с отводом конденсата | 8b Переходник Perimeter 25 – Perimeter |
| 3 Промежуточный опорный элемент | 8c Переходник Prima-Plus – Perimeter |
| 3a Опорная консоль | 9 Переходник кирпичная труба – PERMETER |
| 3b Заглушка тройника с отводом конденсата | 10 Уплотнительная манжета от дождя |
| 3c Заглушка для твердого топлива | 11a Проход через крышу 0° |
| 4a Элемент трубы 1000 мм | 11b Проход через крышу 3–15° |
| 4b Элемент трубы 500 мм | 11c Проход через крышу 16–25° |
| 4c Элемент трубы 250 мм | 11d Проход через крышу 26–35° |
| 4d Шлибер | 11e Проход через крышу 36–45° |
| 5 Усиленный хомут | 12a Конус |
| 6a Тройник подключения 90° | 12b Конус с зонтиком |
| 6b Тройник подключения 45° | 13 Раздвижной настенный хомут |
| 6c Тройник прочистки для твердого топлива. | 14 Хомут для перекрытия |
| 7a Отвод 90° | 15a Декоративная пластина 0°–5° |
| 7b Отвод 45° | 15b Декоративная пластина 35°–45° |
| 7c Отвод 30° | |
| 7d Отвод 15° | |

Таблица базовых цен PERMETER 25

Расчет производился для PM 25

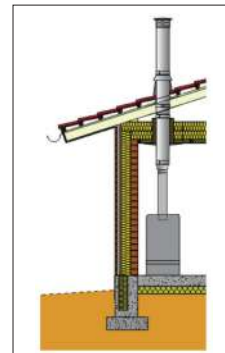

	внутр. Ø, мм	130	150	200	250	300
Насадный монтаж						
Высота в метрах	4 м Цена/руб. (черный или серый)	66 651	71 859	90 328	108 229	129 500
	5 м Цена/руб. (черный или серый)	85 278	91 832	114 222	134 767	161 238
	6 м Цена/руб. (черный или серый)	92 900	100 164	125 067	147 459	177 720
	7 м Цена/руб. (черный или серый)	97 924	105 799	133 032	156 842	190 588
	8 м Цена/руб. (черный или серый)	105 546	114 131	143 877	169 534	207 070
	9 м Цена/руб. (черный или серый)	110 570	119 766	151 842	178 917	219 938
	10 м Цена/руб. (черный или серый)	115 594	125 401	159 807	188 300	232 806

Состав комплекта: Переходник Топка-Perimeter, Элементы труб, Промежуточный опорный элемент и Консоль (начиная с 5 м), Конус с зонтиком, Хомут для перекрытия

Расчет производился для PM 25

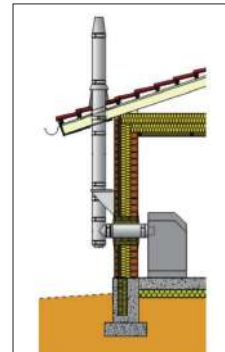

	внутр. Ø, мм	130	150	200	250	300
Настенный монтаж						
Высота в метрах	4 м Цена/руб. (черный или серый)	88 093	94 337	117 933	137 442	-
	5 м Цена/руб. (черный или серый)	93 117	99 972	125 898	146 825	-
	6 м Цена/руб. (черный или серый)	98 141	105 607	133 863	156 208	-
	7 м Цена/руб. (черный или серый)	103 165	111 242	141 828	165 591	-
	8 м Цена/руб. (черный или серый)	108 189	116 877	149 793	174 974	-
	9 м Цена/руб. (черный или серый)	113 213	122 512	157 758	184 357	-
	10 м Цена/руб. (черный или серый)	115 564	125 518	164 319	191 693	-

Состав комплекта: Промежуточный опорный элемент, Заглушка с отводом конденсата, Опорная консоль, Тройник 90°, переходник PrimaPlus - PM, Элементы труб, Конус с зонтиком, Хомут для перекрытия

Тройники

SCHIEDEL

PERMETER

внутр. Ø, мм	130	150	200	250	300*	350*
внешн. Ø, мм	180	200	250	300	350	400

6a Тройник 90° ЧЕРНЫЙ (RAL 9005)

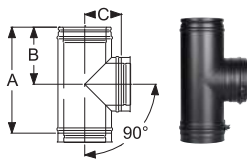

Артикул	116094	116453	117295	117945	121068	121071
ЦЕНА, РУБ.	8 022	9 312	10 660	13 842	22 753	29 467
СЕРЫЙ (NCS 7500)						
Артикул	116083	116447	117288	117954	121069	121072
ЦЕНА, РУБ.	8 022	9 312	10 660	13 842	22 753	29 467
А, мм	455	455	455	455	480	530
В, мм	209	209	209	209	222	247
С, мм	130	140	165	190	205	240
Вес, кг	3,42	3,88	5,04	6,56	7,9	10,39

6b Тройник 45° ЧЕРНЫЙ (RAL 9005)

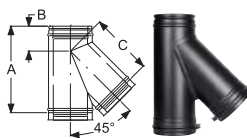

Артикул	116655	117050	118021	118529	121074	121077
ЦЕНА, РУБ.	15 316	16 786	18 869	21 120	24 628	32 346
СЕРЫЙ (NCS 7500)						
Артикул	116643	117053	118018	118524	121075	121078
ЦЕНА, РУБ.	15 316	16 786	18 869	21 120	24 628	32 346
А, мм	455	455	530	560	623	697
В, мм	328	329	378	413	472	530
С, мм	328	328	376	410	469	530
Вес, кг	4,11	4,63	6,80	8,61	11,52	14,77

6c Тройник прочистки для твердого топлива ЧЕРНЫЙ (RAL 9005)

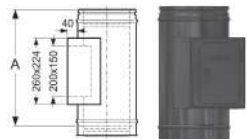

Артикул	116995	117129	117501	117896	А-ТИПЕ	121065
ЦЕНА, РУБ.	12 865	13 478	15 928	16 786	по запросу	21 809
СЕРЫЙ (NCS 7500)						
Артикул	116994	117132	117502	117897	А-ТИПЕ	121066
ЦЕНА, РУБ.	12 865	13 478	15 928	16 786	по запросу	22 899
А, мм	455	455	455	455	455	455
Вес, кг	4,52	4,77	5,58	6,42	8,24	9,2

Отводы

7a Отвод 90° (Т450 NI) ЧЕРНЫЙ (RAL 9005)

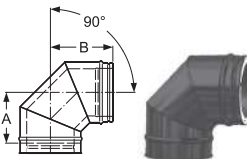

Артикул	113313	114492	115857	116847	121294	121297
ЦЕНА, РУБ.	6 005	7 965	9 067	10 783	13 970	18 590
СЕРЫЙ (NCS 7500)						
Артикул	113298	114503	115862	116839	121295	121298
ЦЕНА, РУБ.	6 005	7 965	9 067	10 783	13 970	18 590
А, мм	152	161	188	212	237	264
В, мм	196	205	232	256	281	308
Вес, кг	2,41	2,75	3,58	4,61	5,8	7,08

7b Отвод 45° ЧЕРНЫЙ (RAL 9005)

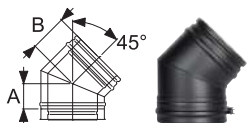

Артикул	112489	112812	114395	115305	121095	121098
ЦЕНА, РУБ.	5 147	6 189	8 639	9 312	10 660	11 640
СЕРЫЙ (NCS 7500)						
Артикул	112491	112805	114386	115306	121096	121099
ЦЕНА, РУБ.	5 147	6 189	8 639	9 312	10 660	11 640
А, мм	82	82	92	102	123	123
В, мм	127	127	137	147	159	169
Вес, кг	1,37	1,54	2,15	2,82	3,21	4,417

7c Отвод 30° ЧЕРНЫЙ (RAL 9005)

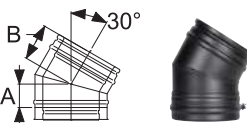

Артикул	111802	112173	113547	114818	121089	121092
ЦЕНА, РУБ.	5 024	5 085	6 494	7 720	11 151	17 158
СЕРЫЙ (NCS 7500)						
Артикул	111788	112171	113554	114816	121090	121093
ЦЕНА, РУБ.	5 024	5 085	6 494	7 720	11 151	17 158
А, мм	57	57	82	82	82	123
В, мм	107	112	117	127	132	159
Вес, кг	1,08	1,22	1,98	2,42	2,84	4,42

Отводы

SCHIEDEL

PERMETER

внутр. Ø, мм	130	150	200	250	300*	350*
внешн. Ø, мм	180	200	250	300	350	400

7d Отвод 15° ЧЕРНЫЙ (RAL 9005)



Артикул	111820	112163	112850	113432	121083	121086
ЦЕНА, РУБ.	5 024	6 373	6 863	7 720	5 024	6 827
СЕРЫЙ (NCS 7500)						
Артикул	111855	112168	112851	113434	121084	121087
ЦЕНА, РУБ.	5 024	6 373	6 863	7 720	5 024	6 827
А, мм	57	57	57	57	57	67
В, мм	102	102	102	102	102	112
Вес, кг	1,08	1,22	1,57	1,91	2,25	2,87

Отводы в сборе

внутр. Ø, мм	130	150	180	200	250	300*	350*
--------------	-----	-----	-----	-----	-----	------	------

Собранный отвод 15°

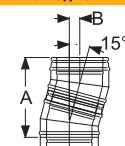

А, мм	295	295	315	334	334	313	352
В, мм	39	39	41	44	44	41	46

Собранный отвод 30°

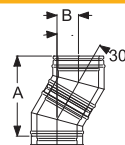

А, мм	327	336	373	392	411	448	526
В, мм	88	90	100	105	110	120	141

Собранный отвод 45°



А, мм	341	358	393	427	461	512	498
В, мм	141	148	163	177	191	212	206

Тройник 45° и отвод 45° в сборе

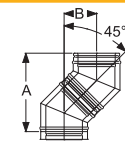

А, мм	227	248	271	280	302	567	617
В, мм	167	192	213	224	247	595	661

Отводы 15° со стандартными элементами труб (СЭТ) в сборе

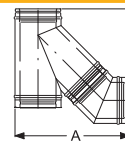

СЭТ А, мм	1218	1218	1236	1238	1257	1257	1275
СЭТ В, мм	286	286	288	288	291	291	293
СЭТ А, мм	735	735	753	755	774	774	792
СЭТ В, мм	157	157	159	159	162	162	164
СЭТ А, мм	493	493	511	513	532	532	550
СЭТ В, мм	92	92	94	94	97	97	99

Отводы 30° со стандартными элементами труб (СЭТ) в сборе

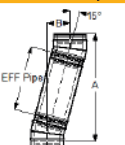

СЭТ А, мм	1154	1163	1198	1200	1219	1238	1275
СЭТ В, мм	566	568	578	578	583	588	598
СЭТ А, мм	721	709	765	765	784	793	920
СЭТ В, мм	316	318	328	328	333	338	348
СЭТ А, мм	505	514	549	551	570	589	626
СЭТ В, мм	191	193	203	203	208	213	223

Отводы в сборе

SCHIEDEL
PERMETER

внутр. Ø, мм	130	150	180	200	250	300*	350*
--------------	-----	-----	-----	-----	-----	------	------

Отводы 45° со стандартными элементами труб (СЭТ) в сборе

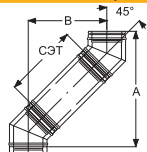

СЭТ А, мм	1016	1033	1040	1068	1102	1136	1187
955 В, мм	816	823	826	838	852	866	887
СЭТ А, мм	663	680	687	715	749	783	834
455 В, мм	463	470	473	485	499	513	534
СЭТ А, мм	486	503	510	538	572	606	657
205 В, мм	286	293	296	308	322	336	357

Адаптеры

8a Переходник Топка - PM25 1000 мм А

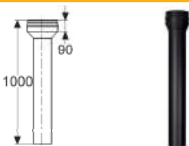

Артикул	115332	115915	116830	117472	121061	по запросу	
ЦЕНА, РУБ.	8 296	10 049	11 721	16 051	17 032	по запросу	
СЕРЫЙ (NCS 7500)							
Артикул	115317	115920	116833	117471	155555	по запросу	
ЦЕНА, РУБ.	8 296	10 049	11 721	16 051	17 032	по запросу	
Вес, кг	2,83	3,26	4,32	5,48	6,32	7,28	

8b Переходник Permeter 25 - Permeter 50



Артикул	114333	114483	115373	116170	121224	121227	
ЦЕНА, РУБ.	9 650	10 331	10 736	9 925	10 936	по запросу	
СЕРЫЙ (NCS 7500)							
Артикул	114334	114482	115376	116165	121225	121228	
ЦЕНА, РУБ.	9 650	10 331	10 736	9 925	10 936	по запросу	
внутр. Ø, мм 1 и 2	130	150	200	250	300	350	
внешн. Ø, мм 3	180	200	250	300	350	400	
внешн. Ø, мм 4	230	250	300	350	400	350	
Вес, кг	2,09	2,23	2,87	3,52	3,91	4,50	

8c Переходник Prima Plus - Permeter

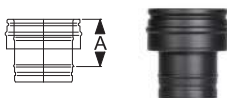

Артикул	111035	111280	111741	112263	112771	113156	
ЦЕНА, РУБ.	4 411	5 024	5 882	7 230	8 087	8 945	
СЕРЫЙ (NCS 7500)							
Артикул	111034	111275	111737	112257	121107	121109	
ЦЕНА, РУБ.	4 411	5 024	5 882	7 230	8 087	8 945	
А, мм	150	150	150	150	150	150	
Вес, кг	0,71	0,81	1,04	1,28	1,51	1,51	

9 Переходник Кирпичная труба - PM 25



Артикул	116024	116332	117163	117644	121306	121309	
ЦЕНА, РУБ.	6 415	6 373	8 669	8 945	10 926	12 029	
СЕРЫЙ (NCS 7500)							
Артикул	116026	116334	117161	117643	121307	121310	
ЦЕНА, РУБ.	6 415	6 373	8 669	8 945	10 926	12 029	
Н, мм							
Вес, кг	3,38	3,79	4,80	5,87	6,98	8,08	

10 Уплотнительная манжета от дождя

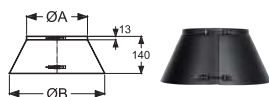

Артикул	110209	110264	110460	110391	110472	119482	
ЦЕНА, РУБ.	3 798	3 860	4 044	4 289	4 535	4 658	
СЕРЫЙ (NCS 7500)							
Артикул	110202	110260	110457	110388	110461	по запросу	
ЦЕНА, РУБ.	3 798	3 860	4 044	4 289	4 535	по запросу	
ØА, мм	180	200	250	300	350	400	
ØВ, мм	320	340	390	440	490	540	
Вес, кг	0,35	0,38	0,45	0,51	0,85	1,05	

Проходы через кровлю

SCHIEDEL
PERMETER

внутр. Ø, мм	130	150	200	250	300*	350*
внешн. Ø, мм	180	200	250	300	350	400

11a Проход через крышу 0° (без манжеты от дождя)

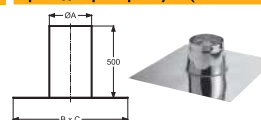

Артикул	101227	101227	101228	101229	101230	101231
ЦЕНА, РУБ.	9 900	9 900	10 994	12 200	12 500	12 900
ØА, мм	250	250	300	350	400	450
В x С, мм	750	750	800	850	900	950
Вес, кг	4,59	4,59	5,34	6,11	6,90	7,72

Проходы через крышу (без манжеты от дождя)

ØА, мм	250	250	300	350	400	450
--------	-----	-----	-----	-----	-----	-----

11b 3°–15°

Н, мм	228	228	233	233	237	237
В x С, мм	880 x 880	880 x 880	940 x 940	940 x 940	990 x 990	992 x 990
Вес, кг	13,5	13,5	14,56	14,56	15,48	

ЧЕРНЫЙ (RAL 9005)

Артикул	121282	121282	113940	113996	131363	131366
Цена, руб	17 522	17 522	17 888	18 616	19 605	24 290

СЕРЫЙ (NCS 7500)

Артикул	121283	121283	131359	131361	131364	131367
Цена, руб	17 522	17 522	17 888	18 616	19 605	24 290

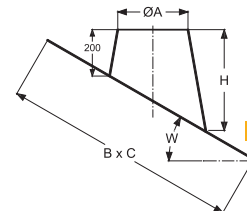

11c 16°–25°

Н, мм	258	258	267	267	277	277
В x С, мм	910 x 880	910 x 880	970 x 940	970 x 940	1020 x 990	1022 x 990
Вес, кг	14,13	14,13	15,24	15,24	16,20	

ЧЕРНЫЙ (RAL 9005)

Артикул	119416	119416	114030	114019	131381	131384
Цена, руб	17 766	17 766	17 766	19 851	22 913	29 162

СЕРЫЙ (NCS 7500)

Артикул	119404	119404	121284	121286	131381	131385
Цена, руб	17 766	17 766	17 766	19 851	22 913	29 162

11d 26°–35°

Н, мм						
В x С, мм						
Вес, кг						

ЧЕРНЫЙ (RAL 9005)

Артикул	116415	116415	114031	116421	115570	131395
Цена, руб	18 768	18 768	23 094	22 423	22 423	32 673

СЕРЫЙ (NCS 7500)

Артикул	116417	116417	116419	116418	115571	131396
Цена, руб	18 768	18 768	23 094	22 423	22 423	32 673

11e 36°–45°

Н, мм	334	334	355	355	397	
В x С, мм	1040 x 880	1040 x 880	1120 x 940	1120 x 940	1270 x 1040	
Вес, кг	16,93	16,93	18,51	18,51	24,24	

ЧЕРНЫЙ (RAL 9005)

Артикул	116416	116416	116414	116412	116410	131406
Цена, руб	17 277	17 277	21 932	22 300	23 892	33 572

СЕРЫЙ (NCS 7500)

Артикул	116420	116420	116413	116411	115572	131407
Цена, руб	17 277	17 277	21 932	22 300	23 892	33 572

Завершающие элементы дымохода

SCHIEDEL

PERMETER

	130	150	200	250	300*	350*
внутр. Ø, мм	130	150	200	250	300*	350*
внешн. Ø, мм	180	200	250	300	350	400

12a Конус ЧЕРНЫЙ (RAL 9005)



Артикул	112363	112689	113439	114703	115216	121080
Цена, руб.	4 963	5 147	5 882	6 863	7 351	8 699
СЕРЫЙ (NCS 7500)						
Артикул	112339	112691	113435	114701	115213	121081
Цена, руб.	4 963	5 147	5 882	6 863	7 351	8 699
Вес, кг	1,31	1,48	1,91	2,34	2,76	3,2

12b Конус с зонтиком ЧЕРНЫЙ (RAL 9005)



Артикул	113199	114838	116497	117699	121129	121131
Цена, руб.	7 475	7 965	11 394	18 148	22 696	25 260
СЕРЫЙ (NCS 7500)						
Артикул	113107	114833	119009	121128	121130	121132
Цена, руб.	7 475	7 965	11 394	18 148	22 696	25 260
А, мм	130	175	200	275	330	
В, мм	254	304	409	509	609	
С, мм	175	220	245	320	375	
Вес, кг	2,10	2,42	3,99	6,00	8,34	

Хомуты

13 Раздвижной настенный хомут 60-100 мм ЧЕРНЫЙ (RAL 9005)

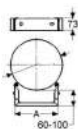

Артикул	111187	111273	111520	111723	112379	112571
Цена, руб.	4 289	4 411	4 535	4 658	4 779	4 840
СЕРЫЙ (NCS 7500)						
Артикул	111185	111271	111518	111728	112375	112578
Цена, руб.	4 289	4 411	4 535	4 658	4 779	4 840
А, мм	164	164	212	248	354	354
Вес, кг	0,78	0,80	0,93	1,04	1,3	1,3

14 Хомут для перекрытий ЧЕРНЫЙ (RAL 9005)

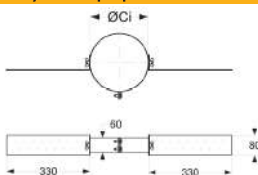

Артикул	100962	100963	100965	100967	100968	113120
Цена, руб.	по запросу	по запросу	по запросу	по запросу	по запросу	по запросу
ØCi, мм	164	164	250	300	350	
Вес, кг	1,64	1,64	1,33	1,40	1,47	

Декоративные разъемные пластины «Стандарт»

SCHIEDEL

PERMETER

	130	150	200	250	300*	350*
внутр. Ø, мм	130	150	200	250	300*	350*
внешн. Ø, мм	180	200	250	300	350	400

15a Декоративная пластина 0° - 5° ЧЕРНЫЙ (RAL 9005)

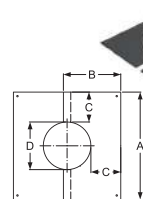

Артикул	112070	112285	112926	113402	112839	по запросу
Цена, руб.	2 598	2 697	2 880	3 309	3 614	
СЕРЫЙ (NCS 7500)						
Артикул	112069	112324	112927	113408	114200	по запросу
Цена, руб.	2 598	2 697	2 880	3 309	3 614	
А, мм	490	510	560	610	660	660
В, мм	270	280	305	330	355	355
С, мм	150,5	150,5	150,5	150,5	150,5	150,5
Д, мм	189	209	259	309	359	
Вес, кг	0,90	1,23	1,32	1,32	1,56	

15b Декоративная пластина 35° - 45° ЧЕРНЫЙ (RAL 9005)

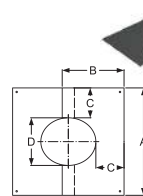

Артикул	112061	112290	112933	113418	114225	по запросу
Цена, руб.	2 758	2 819	3 004	3 309	3 677	
СЕРЫЙ (NCS 7500)						
Артикул	112062	112289	112934	113398	114223	по запросу
Цена, руб.	2 758	2 819	3 004	3 309	3 677	
А, мм	490	510	560	610	660	710
В, мм	300	315	345	380	410	
С, мм	150,5	150,5	150,5	150,5	150,5	150,5
Д, мм	189	209	259	309	359	409
Вес, кг	0,93	1,21	1,30	1,30	1,82	

Нагрузки и высоты

Максимальная высота над элементом, м

Внутр. Ø, мм	130	150	180	200	250
Элемент для напольного монтажа	15	15	15	15	15
Проходной опорный элемент	15	15	15	15	15
Опорная пластина с отводом конденсата	15	15	15	15	15
Рис А	15	15	15	15	15
Настенный хомут 50 мм	3	3	3	3	3
Тройник 90°	10	10	10	10	10
Тройник 45°	10	10	10	10	10
Тройник прочистки	10	10	10	10	10

Внутр. Ø, мм	а, м	б, м	с, м	д, м
130	4	3	15	15
150	4	3	15	15
180	4	3	15	15
200	4	3	15	15
230	4	3	15	15
250	4	3	15	15

А. Потолочное крепление

Перекрытие из негорючих материалов

Максимальная общая высота дымохода при таком способе монтажа – 6,0 м.

SCHIEDEL

PERMETER

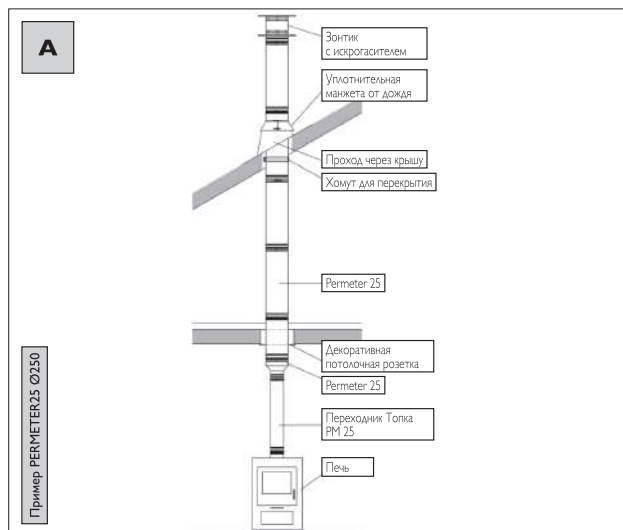
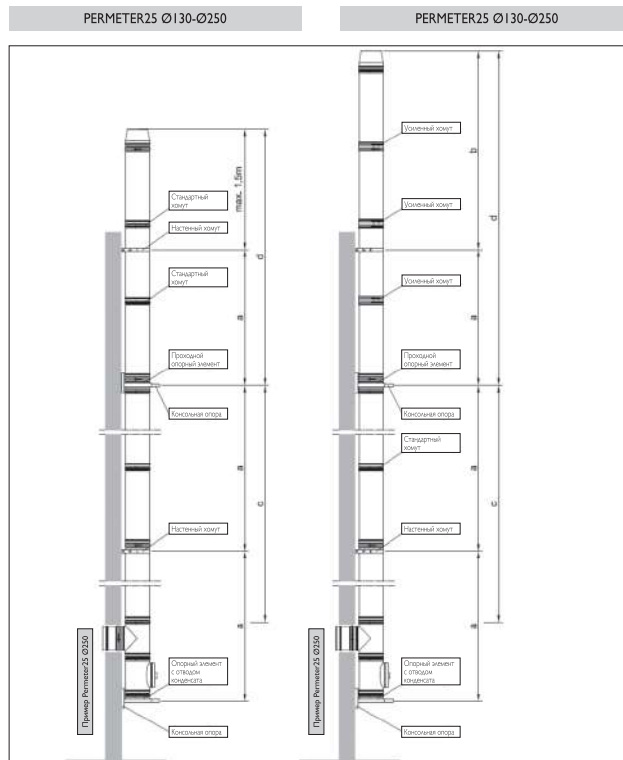

Опорные элементы с изоляцией

SCHIEDEL

PERMETER

внутр. Ø, мм	130	150	200	250	300*	350*
внешн. Ø, мм	230	250	300	350	400	450

1 Напольный элемент с отводом конденсата (1000 мм) ЧЕРНЫЙ (RAL 9005)

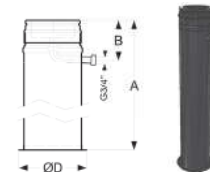

Артикул	118059	118178	118584	113656	121317	121321
ЦЕНА, РУБ.	18 467	19 807	20 340	23 366	по запросу	по запросу
СЕРЫЙ (NCS 7500)						
Артикул	118050	118179	118586	113653	121322	121323
ЦЕНА, РУБ.	18 467	19 807	20 340	23 366	по запросу	по запросу
A	1045	1045	1045	1045	1045	1045
B	160	160	160	160	160	160
ØD	226	246	296	346	401	450
Вес, кг	3,05	3,44	4,51	5,69	7,01	10,73

2 Основание с отводом конденсата ЧЕРНЫЙ (RAL 9005)

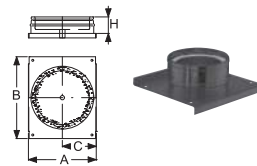

Артикул	114348	114605	115454	116324	121324	121327
ЦЕНА, РУБ.	7 965	10 496	13 111	13 356	по запросу	23 281
СЕРЫЙ (NCS 7500)						
Артикул	114340	114598	115451	116323	121325	121328
ЦЕНА, РУБ.	7 965	10 496	13 111	13 356	по запросу	по запросу
H	95	95	95	95	95	95
A	300	320	370	420	475	500
C						
Вес, кг						

3 Промежуточный опорный элемент ЧЕРНЫЙ (RAL 9005)

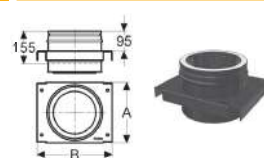

Артикул	116942	117216	117827	118210	121152	121155
ЦЕНА, РУБ.	9 680	10 170	12 130	13 232	17 766	18 991
СЕРЫЙ (NCS 7500)						
Артикул	116950	117217	117826	118209	121153	121156
ЦЕНА, РУБ.	9 680	10 170	12 130	13 232	17 766	по запросу
A	278	285	335	385	385	385
B	355	353	403	453	453	453
Вес, кг	4,50	4,96	6,18	7,55	8,95	10,42

3а Опорная консоль ЧЕРНЫЙ (RAL 9005) СЕРЫЙ (NCS 7500)

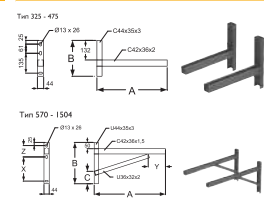

Артикул	120976	120977	120998	120999
ЦЕНА, РУБ.	6 455	8 643	6 455	8 643
Тип	475	570	475	570
A	475	570	475	570
B	242	330	242	330
C	100	100	-	100
X	193	193	-	193
Y	139	139	-	139
Z	91	91	-	91
Вес, кг	1,54	2,23	1,54	2,23

Ёмкость для сбора конденсата ЧЕРНЫЙ (RAL 9005)



Артикул	112011	112420	113171	114544	121230	121233
Цена, РУБ.	6 127	6 863	8 210	8 945	9 312	по запросу
СЕРЫЙ (NCS 7500)						
Артикул	112024	112399	113168	114545	121231	121234
Цена, РУБ.	6 127	6 863	8 210	8 945	по запросу	по запросу
A	95	95	95	95	95	95
Вес (kg)	1,17	1,32	1,77	2,27	2,82	3,43

3с Заглушка тройника (твёрдое топливо) ЧЕРНЫЙ (RAL 9005)

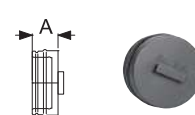

Артикул	112009	112422	113169	114537	121238	121241
ЦЕНА, РУБ.	6 878	7 457	7 965	8 265	13 472	15 678
СЕРЫЙ (NCS 7500)						
Артикул	112010	112402	113170	114543	121239	121242
ЦЕНА, РУБ.	6 878	7 457	7 965	8 265	по запросу	по запросу
A	95	95	95	95	95	95
Вес, кг	1,17	1,32	1,77	2,27	2,82	3,43

Элементы труб

SCHIEDEL
PERMETER

внутр. Ø, мм	130	150	200	250	300*	350*
внешн. Ø, мм	230	250	300	350	400	450

4a Элемент трубы 1000 мм

ЧЕРНЫЙ (RAL 9005)



Артикул	118689	113649	113850	113993	119465	121176
ЦЕНА, РУБ.	6 984	7 597	8 699	12 025	18 134	18 263
СЕРЫЙ (NCS 7500)						
Артикул	118690	113647	113854	113994	121174	121177
ЦЕНА, РУБ.	6 984	7 597	8 699	12 025	18 134	по запросу
A	955	955	955	955	955	955
Вес, кг	9,4	10,61	13,02	15,41	17,84	20,25

4b Элемент трубы 500 мм

ЧЕРНЫЙ (RAL 9005)



Артикул	117103	117388	117936	118338	119466	121181
ЦЕНА, РУБ.	5 725	5 991	7 522	8 510	10 049	11 755
СЕРЫЙ (NCS 7500)						
Артикул	117105	117389	117935	118341	121179	121182
ЦЕНА, РУБ.	5 725	5 991	7 522	8 510	10 049	по запросу
A	455	455	455	455	455	455
Вес, кг	4,73	5,33	6,54	7,74	8,96	10,2

4c Элемент трубы 250 мм

ЧЕРНЫЙ (RAL 9005)



Артикул	114779	115127	115951	116464	121184	121187
ЦЕНА, РУБ.	4 029	4 967	5 259	5 808	8 522	9 994
СЕРЫЙ (NCS 7500)						
Артикул	114776	115126	115949	116466	121185	121188
ЦЕНА, РУБ.	4 029	4 967	5 259	5 808	8 522	9 994
A	205	205	205	205	205	205
Вес, кг	2,39	2,69	3,30	3,90	4,52	5,12

4d Шибер

ЧЕРНЫЙ (RAL 9005)

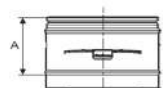

Артикул	116143	116310	117186	117811	121247	121250
ЦЕНА, РУБ.	12 598	13 169	14 213	14 826	25 231	25 693
СЕРЫЙ (NCS 7500)						
Артикул	116146	116309	117188	117804	121248	121251
ЦЕНА, РУБ.	12 598	13 169	14 213	14 826	25 231	25 693
A	205	205	205	205	205	205
Вес, кг	3,5	3,73	4,89	6,15	7,5	7,96

4e Элемент трубы раздвижной 270 - 375 мм

ЧЕРНЫЙ (RAL 9005)



Артикул	116914	117284	117818	118169	121212	121215
ЦЕНА, РУБ.	8 352	8 781	9 480	10 503	16 121	18 520
СЕРЫЙ (NCS 7500)						
Артикул	116910	117282	117823	118167	121213	121216
ЦЕНА, РУБ.	8 352	8 781	9 480	10 503	по запросу	по запросу
Вес, кг	4,46	5,02	6,16	7,28	8,44	9,57

Стандартный хомут (входит в комплект элементов с изоляцией)

ЧЕРНЫЙ (RAL 9005)



Артикул	109857	109887	109964	121142	131313	121144
ЦЕНА, РУБ.	1 017	1 053	1 111	1 712	1 746	1 833
СЕРЫЙ (NCS 7500)						
Артикул	109865	109882	109975	121140	131314	121254
ЦЕНА, РУБ.	1 017	1 053	1 111	1 712	1 746	1 833
Вес, кг	0,19	0,2	0,24	0,28	0,32	0,35

5 Усиленный хомут

ЧЕРНЫЙ (RAL 9005)

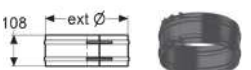

Артикул	110224	110286	110492	146503	110801	121253
ЦЕНА, РУБ.	1 782	1 820	2 039	2 156	2 486	2 666
СЕРЫЙ (NCS 7500)						
Артикул	110225	110290	110490	121135	121137	110896
ЦЕНА, РУБ.	1 782	1 820	2 039	2 414	2 486	2 666
Вес, кг	0,36	0,39	0,46	0,53	0,6	0,67

Тройники

SCHIEDEL
PERMETER

внутр. Ø, мм	130	150	200	250	300*	350*
внешн. Ø, мм	230	250	300	350	400	450

6a Тройник 90°

ЧЕРНЫЙ (RAL 9005)

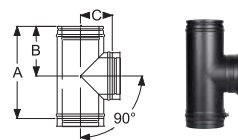

Артикул	117845	118125	118540	113589	121162	121165
ЦЕНА, РУБ.	10 584	11 085	13 356	15 989	27 017	30 754
СЕРЫЙ (NCS 7500)						
Артикул	117846	118124	118539	113590	121163	121166
ЦЕНА, РУБ.	10 584	11 085	13 356	15 989	по запросу	по запросу
A	455	455	455	480	530	605
B	209	209	209	222	247	285
C	155	165	190	205	240	280
Вес, кг	6,23	7,00	8,62	10,22	13,61	16,79

6b Тройник 45°

ЧЕРНЫЙ (RAL 9005)

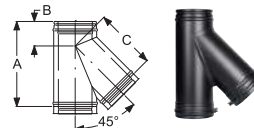

Артикул	118246	118535	113733	114009	121168	121171
ЦЕНА, РУБ.	17 277	17 400	20 952	24 628	30 385	35 411
СЕРЫЙ (NCS 7500)						
Артикул	118254	118531	113736	114007	121169	121172
ЦЕНА, РУБ.	17 277	17 400	20 952	24 628	по запросу	по запросу
A	455	530	560	623	697	815
B	322	378	413	472	530	615
C	325	376	410	469	530	615
Вес, кг	7,65	8,61	11,90	15,84	20,34	25,37

6c Тройник прочистки для твердого топлива

ЧЕРНЫЙ (RAL 9005)

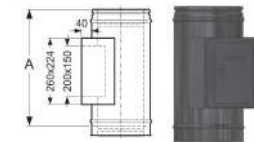

Артикул	118023	118190	118518	118738	121158	121160
ЦЕНА, РУБ.	14 704	15 316	16 051	17 766	20 340	24 628
СЕРЫЙ (NCS 7500)						
Артикул	118024	118188	118517	118739	по запросу	по запросу
ЦЕНА, РУБ.	14 704	15 316	16 051	17 766		
A	455	455	455	455	455	455
Вес, кг	6,82	7,43	8,59	9,83	11,07	12,31

ОТВОДЫ

7a Отвод 90° (T450 N1)

ЧЕРНЫЙ (RAL 9005)

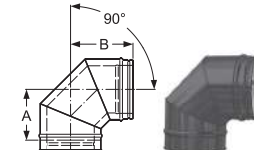

Артикул	117434	117797	118425	113571	121300	121303
ЦЕНА, РУБ.	10 537	11 148	13 069	15 437	15 316	19 051
СЕРЫЙ (NCS 7500)						
Артикул	117431	117792	118428	113574	121301	121304
ЦЕНА, РУБ.	10 537	11 148	13 069	15 437	15 316	19 051
A	173	185	208	232	258	282
B	217	229	252	276	302	326
Вес, кг	5,41	6,1	8,01	10,1	12,42	14,91

7b Отвод 45°

ЧЕРНЫЙ (RAL 9005)



Артикул	115178	115717	116614	117315	121206	121209
ЦЕНА, РУБ.	7 720	8 454	9 189	10 049	16 618	17 766
СЕРЫЙ (NCS 7500)						
Артикул	115175	115715	116615	117314	121207	121210
ЦЕНА, РУБ.	7 720	8 454	9 189	10 049	16 618	17 766
A	82	92	102	123	128	138
B	132	137	147	159	163	173
Вес, кг	2,73	3,08	4,03	5,08	6,25	7,5

внутр. Ø, мм	130	150	200	250	300*	350*
внешн. Ø, мм	230	250	300	350	400	450

7c Отвод 30° ЧЕРНЫЙ (RAL 9005)

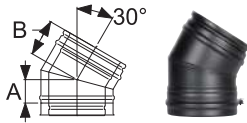

Артикул	114690	115076	116133	116801	121200	121203
ЦЕНА, РУБ.	8 087	8 699	9 189	10 906	12 375	13 600
СЕРЫЙ (NCS 7500)						
Артикул	114684	115087	116136	116800	121201	121204
ЦЕНА, РУБ.	8 087	8 699	9 189	10 906	12 375	13 600
A	111	113	123	128	133	143
B	2,34	2,64	3,5	4,29	5,16	6,26
Вес, кг						

7d Отвод 15° ЧЕРНЫЙ (RAL 9005)

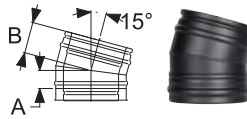

Артикул	114287	114614	115457	116159	121194	121197
ЦЕНА, РУБ.	8590	8699	9704	10416	по запросу	13441
СЕРЫЙ (NCS 7500)						
Артикул	114289	114616	115459	116158	121195	121198
ЦЕНА, РУБ.	8590	8699	9704	10416	по запросу	13441
A	57	57	57	57	57	57
B	102	102	102	102	102	102
Вес, кг	2,06	2,32	2,97	3,51	4,25	5,02

Отводы в сборе

	130	150	180	200	250	300	350
--	-----	-----	-----	-----	-----	-----	-----

Собранный отвод 15°

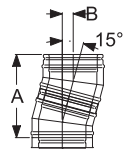

A	313	313	313	313	313	352	352
B	41	41	41	41	41	46	46

Собранный отвод 30°

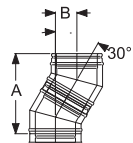

A	371	371	390	399	399	526	526
B	100	100	105	107	107	141	141

Собранный отвод 45°

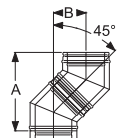

A	365	391	425	481	481	498	498
B	151	162	176	199	199	206	206

Тройник 45° и отвод 45° в сборе

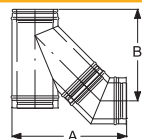

A	405	455	496	567	567	617	617
B	456	515	541	595	595	661	661

внутр. Ø, мм	130	150	200	250	300*	350*
внешн. Ø, мм	230	250	300	350	400	450

Отводы в сборе

Отводы 15° со стандартными элементами труб (СЭТ) в сборе

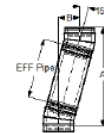

СЭТ A	1236	1236	1236	1236	1236	1275
955 B	288	288	288	288	288	293
СЭТ A	753	753	753	753	753	792
455 B	159	159	159	159	159	164
СЭТ A	511	511	511	511	511	550
205 B	94	94	94	94	94	99

Отводы 30° со стандартными элементами труб (СЭТ) в сборе

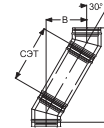

СЭТ A	1198	1198	1217	1226	1226	1353
955 B	578	578	583	585	585	619
СЭТ A	765	765	784	793	793	920
455 B	328	328	333	335	335	369
СЭТ A	549	549	568	577	577	704
205 B	203	203	208	210	210	244

Отводы 45° со стандартными элементами труб (СЭТ) в сборе

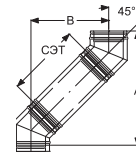

СЭТ A	1040	1066	1100	1156	1156	1173
955 B	826	837	851	874	874	881
СЭТ A	687	713	747	803	803	820
455 B	473	484	498	521	521	528
СЭТ A	510	536	570	626	626	643
205 B	296	307	321	344	344	351

Адаптеры

8a Переходник Топка - PM 50 1000 мм ЧЕРНЫЙ (RAL 9005)

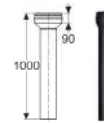

Артикул	143741	143742	143744	143745	121149	121150
ЦЕНА, РУБ.	9 863	11 101	13 356	17 092	19 665	22 913
СЕРЫЙ (NCS 7500)						
Артикул	143747	143748	143750	143751	по запросу	по запросу
ЦЕНА, РУБ.	9 863	11 101	13 356	17 092	по запросу	по запросу
Вес, кг						

8b Переходник Permeter 25 - Permeter 50



Артикул	114333	114483	115373	116170	121224	121227
ЦЕНА, РУБ.	9 650	10 331	10 736	9 925	10 936	по запросу
СЕРЫЙ (NCS 7500)						
Артикул	114334	114482	115376	116165	121225	121228
ЦЕНА, РУБ.	9 650	10 331	10 736	9 925	10 936	по запросу
внутр. Ø, мм 1 и 2	130	150	200	250	300	350
внешн. Ø мм 3	180	200	250	300	350	400
внешн. Ø мм 4	230	250	300	350	400	350
Вес, кг	2,09	2,23	2,87	3,52	3,91	4,50

8c Переходник Prima Plus - PM 50 ЧЕРНЫЙ (RAL 9005)

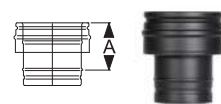

SAP код	112411	112679	113459	114793	121218	121221
ЦЕНА, РУБ.	5 268	6 005	7 230	8 210	8 822	по запросу
СЕРЫЙ (NCS 7500)						
SAP код	112403	112680	113464	114809	121219	121222
ЦЕНА, РУБ.	5 268	6 005	7 230	8 210	8 822	по запросу
A	150	150	150	150	150	150
Вес, кг	1,32	1,48	1,93	2,4	2,73	3,06

9 Переходник Кирпичная труба - PM50 ЧЕРНЫЙ (RAL 9005)



Артикул	115835	115899	116486	117145	141468	по запросу
ЦЕНА, РУБ.	8 715	9 234	9 375	10 416	14 348	по запросу
СЕРЫЙ (NCS 7500)						
Артикул	115803	115883	116488	117154	121312	121313
ЦЕНА, РУБ.	8 715	9 234	9 375	10 416	14 348	18 342
A	350	370	420	470	520	570
ØD	128	148	198	248	298	348
Вес, кг	2,69	2,98	3,73	4,48	5,25	6,04

Нагрузки и высоты

Максимальная высота над элементом, м

Внутр. Ø, мм	130	150	180	200	250
Элемент для напольного монтажа	15	15	15	15	15
Проходной опорный элемент	15	15	15	15	15
Опорная пластина с отводом конденсата	15	15	15	15	15
Рис А	15	15	15	15	15
Настенный хомут 50 мм	3	3	3	3	3
Тройник 90°	10	10	10	10	10
Тройник 45°	10	10	10	10	10
Тройник прочистки	10	10	10	10	10

Внутр. Ø, мм	а, м	б, м	с, м	д, м
130	4	3	15	15
150	4	3	15	15
180	4	3	15	15
200	4	3	15	15
230	4	3	15	15
250	4	3	15	15

SCHIEDEL
PERMETER

Для заметок

SCHIEDEL
PERMETER

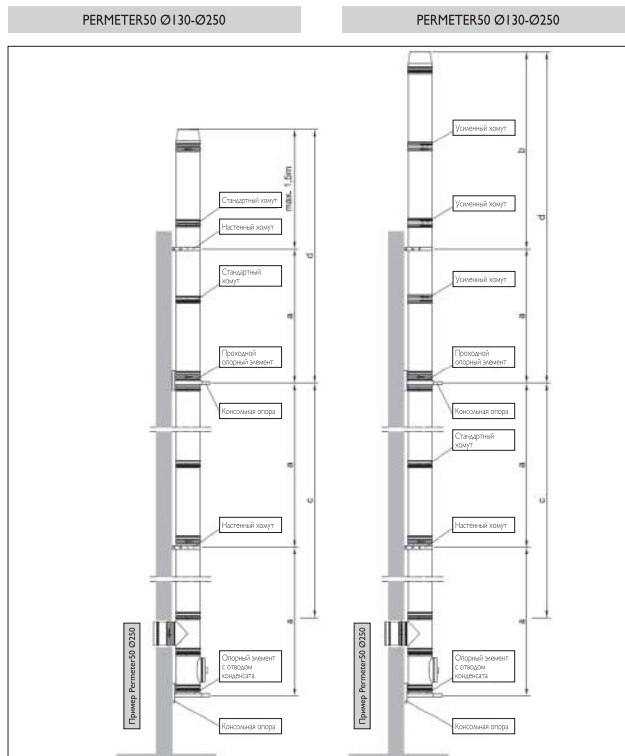

А. Потолочное крепление

Перекрытие из негорючих материалов

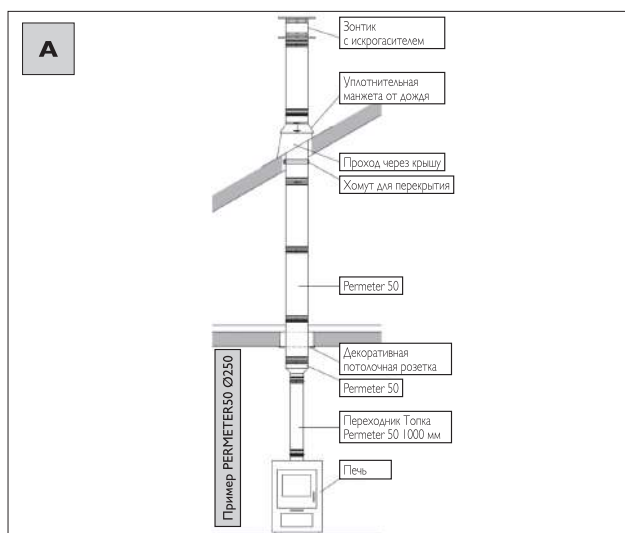

Area for handwritten notes, consisting of multiple horizontal dotted lines.

КОНТИНЕНТ

Москва +7(495) 128-17-49
 Мытищи +7(495) 726-53-33
 moscow@kkontinent.ru www.kkontinent.ru

Группа компаний
Основано в 1991 году

8 800 551-51-81

Бесплатно по России

Головной офис: 141006, МО, Мытищи, ул. Индустриальная, д. 7 кор. 3, "Теплый кирпич"



Дымоходы Шидель Prima Plus и Prima I. Прайс-лист на 2021 год.

код SAP	Название элемента	Цена с НДС	Элемент	Артикул
121255	Емкость для сбора золы д. 400 P1	5 762,00	Prima 1	6112140081
114277	Емкость для сбора золы д. 450 P1	12 458,00	Prima 1	6112145081
114900	Емкость для сбора золы д. 500 P1	13 903,00	Prima 1	6112150081
115952	Емкость для сбора золы д. 600 P1	22 360,00	Prima 1	6112160081
116795	Емкость для сбора золы д. 700 P1	24 846,00	Prima 1	6112170081
109781	Емкость с отводом конденсата 100 P+/P1	1 334,00	Prima 1	6111110080
109784	Емкость с отводом конденсата 130 P+/P1	2 226,00	Prima 1	6111113080
109780	Емкость с отводом конденсата 150 P+/P1	2 689,00	Prima 1	6111115080
109779	Емкость с отводом конденсата 180 P+/P1	3 158,00	Prima 1	6111118080
109791	Емкость с отводом конденсата 200 P+/P1	3 669,00	Prima 1	6111120080
109787	Емкость с отводом конденсата 250 P+/P1	4 747,00	Prima 1	6111125080
109790	Емкость с отводом конденсата 300 P+/P1	5 409,00	Prima 1	6111130080
109789	Емкость с отводом конденсата 350 P+/P1	5 852,00	Prima 1	6111135080
109782	Емкость с отводом конденсата д. 140 P1	2 240,00	Prima 1	6111114080
109783	Емкость с отводом конденсата д. 160 P1	2 719,00	Prima 1	6111116080
109792	Емкость с отводом конденсата д. 230 P1	3 784,00	Prima 1	6111123080
113420	Емкость с отводом конденсата д. 400 P1	11 728,00	Prima 1	6111140081
114278	Емкость с отводом конденсата д. 450 P1	12 890,00	Prima 1	6111145081
114899	Емкость с отводом конденсата д. 500 P1	14 708,00	Prima 1	6111150081
115953	Емкость с отводом конденсата д. 600 P1	15 938,00	Prima 1	6111160081
116796	Емкость с отводом конденсата д. 700 P1	26 167,00	Prima 1	6111170081
113000	Зонтик (с хомутом) д. 300 P1	8 153,00	Prima 1	6731130090
100939	Зонтик (с хомутом) д. 400 P1	14 149,00	Prima 1	6731140090
100940	Зонтик (с хомутом) д. 450 P1	16 364,00	Prima 1	6731145090
100941	Зонтик (с хомутом) д. 500 P1	19 205,00	Prima 1	6731150090
100942	Зонтик (с хомутом) д. 600 P1	23 490,00	Prima 1	6731160090
100943	Зонтик (с хомутом) д. 700 P1	23 853,00	Prima 1	6731170090
110768	Зонтик д. 130 P1	5 319,00	Prima 1	6736113090
110762	Зонтик д. 140 P1	5 542,00	Prima 1	6736114090
110760	Зонтик д. 150 P1	5 635,00	Prima 1	6736115090
110767	Зонтик д. 160 P1	5 940,00	Prima 1	6736116090
110763	Зонтик д. 180 P1	6 407,00	Prima 1	6736118090
110764	Зонтик д. 200 P1	6 836,00	Prima 1	6736120090
110766	Зонтик д. 230 P1	7 466,00	Prima 1	6736123090
110769	Зонтик д. 250 P1	8 339,00	Prima 1	6736125090
111170	Опорн эл с отводом конденсата 130 P1	6 230,00	Prima 1	6271113081
106688	Опорн эл с отводом конденсата 140 P1	6 407,00	Prima 1	6271114081
106689	Опорн эл с отводом конденсата 150 P1	6 510,00	Prima 1	6271115081
106690	Опорн эл с отводом конденсата 160 P1	6 638,00	Prima 1	6271116081

ООО КОНТИНЕНТ

106691	Опорн эл с отводом конденсата 180 P1	6 924,00	Prima 1	6271118081
106692	Опорн эл с отводом конденсата 200 P1	7 205,00	Prima 1	6271120081
106693	Опорн эл с отводом конденсата 230 P1	7 599,00	Prima 1	6271123081
106694	Опорн эл с отводом конденсата 250 P1	7 926,00	Prima 1	6271125081
106695	Опорн эл с отводом конденсата 300 P1	8 449,00	Prima 1	6271130081
106696	Опорн эл с отводом конденсата 350 P1	9 688,00	Prima 1	6271135081
106697	Опорн эл с отводом конденсата 400 P1	10 493,00	Prima 1	6271140081
106698	Опорн эл с отводом конденсата 450 P1	10 802,00	Prima 1	6271145081
106699	Опорн эл с отводом конденсата 500 P1	11 772,00	Prima 1	6271150081
106700	Опорн эл с отводом конденсата 600 P1	13 727,00	Prima 1	6271160081
106701	Опорн эл с отводом конденсата 700 P1	18 226,00	Prima 1	6271170081
110772	Отвод 15° д. 130 P1	2 866,00	Prima 1	6291113081
106702	Отвод 15° д. 140 P1	3 094,00	Prima 1	6291114081
106703	Отвод 15° д. 150 P1	3 213,00	Prima 1	6291115081
106704	Отвод 15° д. 160 P1	3 286,00	Prima 1	6291116081
106705	Отвод 15° д. 180 P1	3 487,00	Prima 1	6291118081
106706	Отвод 15° д. 200 P1	3 791,00	Prima 1	6291120081
106707	Отвод 15° д. 230 P1	4 172,00	Prima 1	6291123081
106708	Отвод 15° д. 250 P1	4 435,00	Prima 1	6291125081
106709	Отвод 15° д. 300 P1	5 290,00	Prima 1	6291130081
106710	Отвод 15° д. 350 P1	6 014,00	Prima 1	6291135081
106711	Отвод 15° д. 400 P1	11 610,00	Prima 1	6291140081
106712	Отвод 15° д. 450 P1	15 403,00	Prima 1	6291145081
106713	Отвод 15° д. 500 P1	21 485,00	Prima 1	6291150081
106714	Отвод 15° д. 600 P1	30 320,00	Prima 1	6291160081
106715	Отвод 15° д. 700 P1	32 472,00	Prima 1	6291170081
110888	Отвод 30° д. 130 P1	2 929,00	Prima 1	6301113081
106716	Отвод 30° д. 140 P1	3 138,00	Prima 1	6301114081
106717	Отвод 30° д. 150 P1	3 150,00	Prima 1	6301115081
106718	Отвод 30° д. 160 P1	3 388,00	Prima 1	6301116081
106719	Отвод 30° д. 180 P1	3 596,00	Prima 1	6301118081
106720	Отвод 30° д. 200 P1	3 929,00	Prima 1	6301120081
106721	Отвод 30° д. 230 P1	4 384,00	Prima 1	6301123081
106722	Отвод 30° д. 250 P1	4 664,00	Prima 1	6301125081
106723	Отвод 30° д. 300 P1	5 790,00	Prima 1	6301130081
106724	Отвод 30° д. 350 P1	6 372,00	Prima 1	6301135081
106725	Отвод 30° д. 400 P1	12 069,00	Prima 1	6301140081
106726	Отвод 30° д. 450 P1	16 009,00	Prima 1	6301145081
106727	Отвод 30° д. 500 P1	22 275,00	Prima 1	6301150081
106728	Отвод 30° д. 600 P1	31 570,00	Prima 1	6301160081
106729	Отвод 30° д. 700 P1	34 228,00	Prima 1	6301170081
111303	Отвод 45° д. 130 P1	2 868,00	Prima 1	6311113081
106730	Отвод 45° д. 140 P1	2 948,00	Prima 1	6311114081
106731	Отвод 45° д. 150 P1	3 079,00	Prima 1	6311115081
106732	Отвод 45° д. 160 P1	3 152,00	Prima 1	6311116081
106733	Отвод 45° д. 180 P1	3 788,00	Prima 1	6311118081
106734	Отвод 45° д. 200 P1	3 971,00	Prima 1	6311120081
106735	Отвод 45° д. 230 P1	4 746,00	Prima 1	6311123081
106736	Отвод 45° д. 250 P1	5 074,00	Prima 1	6311125081

ООО КОНТИНЕНТ

106737 Отвод 45° д. 300 P1	6 190,00	Prima 1	6311130081
106738 Отвод 45° д. 350 P1	6 552,00	Prima 1	6311135081
106739 Отвод 45° д. 400 P1	12 837,00	Prima 1	6311140081
106740 Отвод 45° д. 450 P1	16 681,00	Prima 1	6311145081
106741 Отвод 45° д. 500 P1	23 144,00	Prima 1	6311150081
106742 Отвод 45° д. 600 P1	32 830,00	Prima 1	6311160081
106743 Отвод 45° д. 700 P1	35 890,00	Prima 1	6311170081
106781 Отвод 90° д. 150 P1	5 042,00	Prima 1	#Н/Д
106784 Отвод 90° д. 200 P1	3 790,00	Prima 1	#Н/Д
110947 Переходник Prima 1 - UNI 14/16 P1	3 821,00	Prima 1	6461141680
111167 Переходник Prima 1 - UNI 14/18 P1	4 047,00	Prima 1	6461141880
110917 Переходник Prima 1 - UNI 15/16 P1	3 905,00	Prima 1	6461151680
111163 Переходник Prima 1 - UNI 15/18 P1	4 047,00	Prima 1	6461151880
111380 Переходник Prima 1 - UNI 15/20 P1	4 240,00	Prima 1	6461152080
111164 Переходник Prima 1 - UNI 16/18 P1	4 052,00	Prima 1	6461161880
111368 Переходник Prima 1 - UNI 16/20 P1	4 248,00	Prima 1	6461162080
111379 Переходник Prima 1 - UNI 18-20 P1	5 291,00	Prima 1	6461182080
111757 Переходник Prima 1 - UNI 18-25 P1	6 024,00	Prima 1	6461182580
111381 Переходник Prima 1 - UNI 20-25 P1	5 889,00	Prima 1	6461202580
111376 Переходник Prima 1 - UNI 20-30 P1	6 322,00	Prima 1	6461203080
114820 Промежуточный опорный элемент д. 130 P1	4 509,00	Prima 1	6251113081
115029 Промежуточный опорный элемент д. 140 P1	4 642,00	Prima 1	6251114081
115271 Промежуточный опорный элемент д. 150 P1	4 882,00	Prima 1	6251115081
115746 Промежуточный опорный элемент д. 160 P1	4 991,00	Prima 1	6251116081
116073 Промежуточный опорный элемент д. 180 P1	5 526,00	Prima 1	6251118081
116407 Промежуточный опорный элемент д. 200 P1	5 855,00	Prima 1	6251120081
117004 Промежуточный опорный элемент д. 230 P1	6 470,00	Prima 1	6251123081
117298 Промежуточный опорный элемент д. 250 P1	7 417,00	Prima 1	6251125081
117880 Промежуточный опорный элемент д. 300 P1	8 550,00	Prima 1	6251130081
118387 Промежуточный опорный элемент д. 350 P1	10 169,00	Prima 1	6251135081
118709 Промежуточный опорный элемент д. 400 P1	17 725,00	Prima 1	6251140081
106088 Промежуточный опорный элемент д. 450 P1	19 222,00	Prima 1	6251145081
106089 Промежуточный опорный элемент д. 500 P1	21 295,00	Prima 1	6251150081
106090 Промежуточный опорный элемент д. 600 P1	25 217,00	Prima 1	6251160081
106091 Промежуточный опорный элемент д. 700 P1	31 848,00	Prima 1	6251170081
111970 Регулируемый отвод 0 - 90° д. 130 P1	6 266,00	Prima 1	6353113081
106772 Регулируемый отвод 0 - 90° д. 140 P1	6 454,00	Prima 1	6353114081
112431 Регулируемый отвод 0 - 90° д. 150 P1	6 602,00	Prima 1	6353115081
106774 Регулируемый отвод 0 - 90° д. 160 P1	6 798,00	Prima 1	6353116081
113126 Регулируемый отвод 0 - 90° д. 180 P1	7 077,00	Prima 1	6353118081
114281 Регулируемый отвод 0 - 90° д. 200 P1	7 343,00	Prima 1	6353120081
106778 Регулируемый отвод 0 - 90° д. 250 P1	8 934,00	Prima 1	6353125081
116362 Регулируемый отвод 0 - 90° д. 300 P1	13 949,00	Prima 1	6353130081
117158 Регулируемый отвод 0 - 90° д. 350 P1	18 367,00	Prima 1	6353135081
106794 Регулируемый отвод 0-90°с КО д. 140 P1	7 087,00	Prima 1	#Н/Д
113181 Тройник 45° д. 130 P1	10 439,00	Prima 1	6171113081
106816 Тройник 45° д. 140 P1	11 110,00	Prima 1	6171114081
106817 Тройник 45° д. 150 P1	11 708,00	Prima 1	6171115081
106818 Тройник 45° д. 160 P1	13 001,00	Prima 1	6171116081

ООО КОНТИНЕНТ

106819	Тройник 45° д. 180 P1	14 499,00	Prima 1	6171118081
106820	Тройник 45° д. 200 P1	15 544,00	Prima 1	6171120081
106821	Тройник 45° д. 230 P1	18 031,00	Prima 1	6171123081
106822	Тройник 45° д. 250 P1	21 049,00	Prima 1	6171125081
106823	Тройник 45° д. 300 P1	25 288,00	Prima 1	6171130081
106824	Тройник 45° д. 350 P1	29 496,00	Prima 1	6171135081
106825	Тройник 45° д. 400 P1	35 300,00	Prima 1	6171140081
106826	Тройник 45° д. 450 P1	44 230,00	Prima 1	6171145081
106827	Тройник 45° д. 500 P1	51 151,00	Prima 1	6171150081
106828	Тройник 45° д. 600 P1	81 601,00	Prima 1	6171160081
106829	Тройник 45° д. 700 P1	91 396,00	Prima 1	6171170081
112391	Тройник 90° д. 130 P1	4 375,00	Prima 1	6151113081
106830	Тройник 90° д. 140 P1	4 829,00	Prima 1	6151114081
106831	Тройник 90° д. 150 P1	4 839,00	Prima 1	6151115081
106832	Тройник 90° д. 160 P1	5 362,00	Prima 1	6151116081
106833	Тройник 90° д. 180 P1	6 368,00	Prima 1	6151118081
106834	Тройник 90° д. 200 P1	6 890,00	Prima 1	6151120081
106835	Тройник 90° д. 230 P1	7 363,00	Prima 1	6151123081
106836	Тройник 90° д. 250 P1	7 774,00	Prima 1	6151125081
106837	Тройник 90° д. 300 P1	11 771,00	Prima 1	6151130081
106838	Тройник 90° д. 350 P1	12 748,00	Prima 1	6151135081
106839	Тройник 90° д. 400 P1	27 969,00	Prima 1	6151140081
106840	Тройник 90° д. 450 P1	31 575,00	Prima 1	6151145081
106841	Тройник 90° д. 500 P1	35 685,00	Prima 1	6151150081
106842	Тройник 90° д. 600 P1	46 907,00	Prima 1	6151160081
106843	Тройник 90° д. 700 P1	61 350,00	Prima 1	6151170081
112436	Тройник прочистки д. 130 P1	7 941,00	Prima 1	6122113081
112642	Тройник прочистки д. 140 P1	8 480,00	Prima 1	6122114081
112787	Тройник прочистки д. 150 P1	8 514,00	Prima 1	6122115081
112970	Тройник прочистки д. 160 P1	8 548,00	Prima 1	6122116081
113233	Тройник прочистки д. 180 P1	8 805,00	Prima 1	6122118081
113558	Тройник прочистки д. 200 P1	9 178,00	Prima 1	6122120081
114547	Тройник прочистки д. 230 P1	9 435,00	Prima 1	6122123081
114910	Тройник прочистки д. 250 P1	10 015,00	Prima 1	6122125081
115443	Тройник прочистки д. 300 P1	10 985,00	Prima 1	6122130081
116035	Тройник прочистки д. 350 P1	12 064,00	Prima 1	6122135081
116437	Тройник прочистки д. 400 P1	17 583,00	Prima 1	6122140081
116861	Тройник прочистки д. 450 P1	22 127,00	Prima 1	6122145081
117164	Тройник прочистки д. 500 P1	23 896,00	Prima 1	6122150081
117559	Тройник прочистки д. 600 P1	38 875,00	Prima 1	6122160081
118003	Тройник прочистки д. 700 P1	40 083,00	Prima 1	6122170081
111300	Эл с отверстием анализа газа 200 мм 130 P1	6 295,00	Prima 1	6281113081
111409	Эл с отверстием анализа газа 200 мм 140 P1	6 422,00	Prima 1	6281114081
111541	Эл с отверстием анализа газа 200 мм 150 P1	6 490,00	Prima 1	6281115081
111696	Эл с отверстием анализа газа 200 мм 160 P1	6 587,00	Prima 1	6281116081
111968	Эл с отверстием анализа газа 200 мм 180 P1	6 757,00	Prima 1	6281118081
112249	Эл с отверстием анализа газа 200 мм 200 P1	6 914,00	Prima 1	6281120081
112644	Эл с отверстием анализа газа 200 мм 230 P1	7 166,00	Prima 1	6281123081
112886	Эл с отверстием анализа газа 200 мм 250 P1	7 332,00	Prima 1	6281125081

ООО КОНТИНЕНТ

113392 Эл с отверст анализа газа 200 мм 300 P1	7 736,00	Prima 1	6281130081
114475 Эл с отверст анализа газа 200 мм 350 P1	7 481,00	Prima 1	6281135081
114962 Эл с отверст анализа газа 200 мм 400 P1	9 312,00	Prima 1	6281140081
115354 Эл с отверст анализа газа 200 мм 450 P1	10 962,00	Prima 1	6281145081
115782 Эл с отверст анализа газа 200 мм 500 P1	13 179,00	Prima 1	6281150081
116327 Эл с отверст анализа газа 200 мм 600 P1	15 162,00	Prima 1	6281160081
116894 Эл с отверст анализа газа 200 мм 700 P1	18 668,00	Prima 1	6281170081
106674 Эл трубы раздв с хомутом 500 мм 140 P1	3 244,00	Prima 1	6263114081
106676 Эл трубы раздв с хомутом 500 мм 160 P1	3 538,00	Prima 1	6263116081
106677 Эл трубы раздв с хомутом 500 мм 180 P1	3 822,00	Prima 1	6263118081
106678 Эл трубы раздв с хомутом 500 мм 200 P1	4 101,00	Prima 1	6263120081
106680 Эл трубы раздв с хомутом 500 мм 250 P1	4 854,00	Prima 1	6263125081
106681 Эл трубы раздв с хомутом 500 мм 300 P1	5 716,00	Prima 1	6263130081
106673 Эл трубы раздвиж с хомутом 500 мм 130 P1	3 068,00	Prima 1	6263113081
106675 Эл трубы раздвиж с хомутом 500 мм 150 P1	3 398,00	Prima 1	6263115081
106679 Эл трубы раздвиж с хомутом 500 мм 230 P1	4 553,00	Prima 1	6263123081
106682 Эл трубы раздвиж с хомутом 500 мм 350 P1	6 143,00	Prima 1	6263135081
106683 Эл трубы раздвиж с хомутом 500 мм 400 P1	7 395,00	Prima 1	6263140081
106684 Эл трубы раздвиж с хомутом 500 мм 450 P1	8 644,00	Prima 1	6263145081
106685 Эл трубы раздвиж с хомутом 500 мм 500 P1	10 934,00	Prima 1	6263150081
115946 Элемент трубы 1000 мм д. 130 P1	4 260,00	Prima 1	6201113081
106650 Элемент трубы 1000 мм д. 140 P1	4 489,00	Prima 1	6201114081
106651 Элемент трубы 1000 мм д. 150 P1	4 718,00	Prima 1	6201115081
106652 Элемент трубы 1000 мм д. 160 P1	5 017,00	Prima 1	6201116081
106653 Элемент трубы 1000 мм д. 180 P1	5 477,00	Prima 1	6201118081
106654 Элемент трубы 1000 мм д. 200 P1	6 038,00	Prima 1	6201120081
106655 Элемент трубы 1000 мм д. 230 P1	6 943,00	Prima 1	6201123081
106656 Элемент трубы 1000 мм д. 250 P1	7 561,00	Prima 1	6201125081
106657 Элемент трубы 1000 мм д. 300 P1	8 809,00	Prima 1	6201130081
106658 Элемент трубы 1000 мм д. 350 P1	9 343,00	Prima 1	6201135081
106659 Элемент трубы 1000 мм д. 400 P1	11 093,00	Prima 1	6201140081
106660 Элемент трубы 1000 мм д. 450 P1	13 562,00	Prima 1	6201145081
106661 Элемент трубы 1000 мм д. 500 P1	16 726,00	Prima 1	6201150081
106662 Элемент трубы 1000 мм д. 600 P1	22 029,00	Prima 1	6201160081
106663 Элемент трубы 1000 мм д. 700 P1	31 050,00	Prima 1	6201170081
111301 Элемент трубы 250 мм д. 130 P1	1 532,00	Prima 1	6221113081
106622 Элемент трубы 250 мм д. 140 P1	1 624,00	Prima 1	6221114081
106623 Элемент трубы 250 мм д. 150 P1	1 678,00	Prima 1	6221115081
106624 Элемент трубы 250 мм д. 160 P1	1 778,00	Prima 1	6221116081
106625 Элемент трубы 250 мм д. 180 P1	1 906,00	Prima 1	6221118081
106626 Элемент трубы 250 мм д. 200 P1	2 051,00	Prima 1	6221120081
106627 Элемент трубы 250 мм д. 230 P1	2 311,00	Prima 1	6221123081
106628 Элемент трубы 250 мм д. 250 P1	2 446,00	Prima 1	6221125081
106629 Элемент трубы 250 мм д. 300 P1	2 775,00	Prima 1	6221130081
106630 Элемент трубы 250 мм д. 350 P1	3 140,00	Prima 1	6221135081
106631 Элемент трубы 250 мм д. 400 P1	4 505,00	Prima 1	6221140081
106632 Элемент трубы 250 мм д. 450 P1	4 763,00	Prima 1	6221145081
106633 Элемент трубы 250 мм д. 500 P1	5 862,00	Prima 1	6221150081
106634 Элемент трубы 250 мм д. 600 P1	7 877,00	Prima 1	6221160081

ООО КОНТИНЕНТ

106635	Элемент трубы 250 мм д. 700 P1	9 657,00	Prima 1	6221170081
112993	Элемент трубы 500 мм д. 130 P1	2 192,00	Prima 1	6211113081
106636	Элемент трубы 500 мм д. 140 P1	2 580,00	Prima 1	6211114081
106637	Элемент трубы 500 мм д. 150 P1	2 695,00	Prima 1	6211115081
106638	Элемент трубы 500 мм д. 160 P1	2 862,00	Prima 1	6211116081
106639	Элемент трубы 500 мм д. 180 P1	3 082,00	Prima 1	6211118081
106640	Элемент трубы 500 мм д. 200 P1	3 376,00	Prima 1	6211120081
106641	Элемент трубы 500 мм д. 230 P1	3 801,00	Prima 1	6211123081
106642	Элемент трубы 500 мм д. 250 P1	4 109,00	Prima 1	6211125081
106643	Элемент трубы 500 мм д. 300 P1	4 707,00	Prima 1	6211130081
106644	Элемент трубы 500 мм д. 350 P1	5 407,00	Prima 1	6211135081
106645	Элемент трубы 500 мм д. 400 P1	6 083,00	Prima 1	6211140081
106646	Элемент трубы 500 мм д. 450 P1	7 602,00	Prima 1	6211145081
106647	Элемент трубы 500 мм д. 500 P1	8 878,00	Prima 1	6211150081
106648	Элемент трубы 500 мм д. 600 P1	12 263,00	Prima 1	6211160081
106649	Элемент трубы 500 мм д. 700 P1	16 833,00	Prima 1	6211170081
101700	Бандаж (газ, жидкое топливо) д. 130 P+	6 848,00	Prima 1	6861113090
103602	Бандаж (газ, жидкое топливо) д. 160 P+	7 859,00	Prima 1	6861116090
101703	Бандаж (газ, жидкое топливо) д. 200 P+	10 315,00	Prima 1	6861120090
101704	Бандаж (газ, жидкое топливо) д. 250 P+	10 537,00	Prima 1	6861125090
101705	Бандаж (газ, жидкое топливо) д. 300 P+	12 226,00	Prima 1	6861130090
101708	Бандаж (твердое топливо) д. 130 P+	4 985,00	Prima 1	6862113090
103605	Бандаж (твердое топливо) д. 140 P+	4 883,00	Prima 1	6862114090
103606	Бандаж (твердое топливо) д. 160 P+	5 155,00	Prima 1	6862116090
101710	Бандаж (твердое топливо) д. 180 P+	6 831,00	Prima 1	6862118090
101711	Бандаж (твердое топливо) д. 200 P+	7 197,00	Prima 1	6862120090
101712	Бандаж (твердое топливо) д. 250 P+	7 300,00	Prima 1	6862125090
101713	Бандаж (твердое топливо) д. 300 P+	7 774,00	Prima 1	6862130090
112552	Бандаж (твердое топливо) д. 350 P+	4 163,00	Prima 1	6862135090
106598	Емкость для сбора золы д. 130 P+	2 699,00	Prima 1	6112113080
106599	Емкость для сбора золы д. 140 P+	3 009,00	Prima 1	6112114080
106600	Емкость для сбора золы д. 150 P+	3 134,00	Prima 1	6112115080
106602	Емкость для сбора золы д. 180 P+	3 533,00	Prima 1	6112118080
106603	Емкость для сбора золы д. 200 P+	3 932,00	Prima 1	6112120080
106605	Емкость для сбора золы д. 250 P+	4 881,00	Prima 1	6112125080
106606	Емкость для сбора золы д. 300 P+	5 254,00	Prima 1	6112130080
106607	Емкость для сбора золы д. 350 P+	5 728,00	Prima 1	6112135080
105938	Заглушка тройника для газа 130 P+	2 218,00	Prima 1	6821113090
105939	Заглушка тройника для газа 150 P+	2 393,00	Prima 1	6821115090
105940	Заглушка тройника для газа 200 P+	3 447,00	Prima 1	6821120090
105941	Заглушка тройника для газа 250 P+	4 964,00	Prima 1	6821125090
105942	Заглушка тройника для газа 300 P+	7 453,00	Prima 1	6821130090
106579	Заглушка тройника для газа д. 100 P+	2 383,00	Prima 1	6824110090
106103	Заглушка тройника для газа 180 P+	3 149,00	Prima 1	6821118090
105929	Заглушка тройника для тверд топл 130 P+	3 110,00	Prima 1	6824113090
105930	Заглушка тройника для тверд топл 150 P+	3 440,00	Prima 1	6824115090
106060	Заглушка тройника для тверд топл 180 P+	3 839,00	Prima 1	6824118090
105931	Заглушка тройника для тверд топл 200 P+	4 285,00	Prima 1	6824120090
105932	Заглушка тройника для тверд топл 250 P+	5 382,00	Prima 1	6824125090

ООО КОНТИНЕНТ

105933	Заглушка тройника для тверд топл 300 P+	7 867,00	Prima 1	6824130090
105978	Конус д. 100 P+	2 673,00	Prima 1	6791110090
105981	Конус д. 130 P+	2 869,00	Prima 1	6791113090
105982	Конус д. 140 P+	3 009,00	Prima 1	6791114090
105983	Конус д. 150 P+	3 274,00	Prima 1	6791115090
105984	Конус д. 160 P+	3 411,00	Prima 1	6791116090
105985	Конус д. 180 P+	3 559,00	Prima 1	6791118090
105986	Конус д. 200 P+	3 729,00	Prima 1	6791120090
105988	Конус д. 250 P+	4 731,00	Prima 1	6791125090
105989	Конус д. 300 P+	6 400,00	Prima 1	6791130090
103608	Крепежный хомут д. 100 P+	1 751,00	Prima 1	6851110090
103610	Крепежный хомут д. 130 P+	1 885,00	Prima 1	6851113090
103616	Крепежный хомут д. 250 P+	2 171,00	Prima 1	6851125090
103618	Крепежный хомут д. 300 P+	2 206,00	Prima 1	6851130090
101718	Манжета с распорными эл 180-200 P+	1 721,00	Prima 1	6802120090
101719	Манжета с распорными эл 230-250 P+	2 307,00	Prima 1	6802125090
101720	Манжета с распорными эл 300 P+	2 675,00	Prima 1	6802130090
101715	Манжета с распорными элементами 100 P+	1 088,00	Prima 1	6802111390
101716	Манжета с распорными элементами 130 P+	1 627,00	Prima 1	6802113090
101717	Манжета с распорными элементами 150 P+	1 702,00	Prima 1	6802115090
109917	Опора емкости с отводом конденс 100 P+	2 503,00	Prima 1	6722110090
110022	Опора емкости с отводом конденс 130 P+	2 879,00	Prima 1	6722113090
110069	Опора емкости с отводом конденс 140 P+	2 903,00	Prima 1	6722114090
110124	Опора емкости с отводом конденс 150 P+	2 945,00	Prima 1	6722115090
110157	Опора емкости с отводом конденс 160 P+	3 143,00	Prima 1	6722116090
110267	Опора емкости с отводом конденс 180 P+	3 368,00	Prima 1	6722118090
110405	Опора емкости с отводом конденс 200 P+	3 440,00	Prima 1	6722120090
110709	Опора емкости с отводом конденс 250 P+	3 831,00	Prima 1	6722125090
110889	Опора емкости с отводом конденс 300 P+	4 066,00	Prima 1	6722130090
111154	Опора емкости с отводом конденс 350 P+	3 919,00	Prima 1	6722135090
110506	Опорный хомут д. 200мм P+	2 852,00	Prima 1	6803120090
105944	Хомут д. 100 P+	458,00	Prima 1	6761110090
105947	Хомут д. 130 P+	658,00	Prima 1	6761113090
105948	Хомут д. 140 P+	661,00	Prima 1	6761114090
105949	Хомут д. 150 P+	664,00	Prima 1	6761115090
105950	Хомут д. 160 P+	667,00	Prima 1	6761116090
105951	Хомут д. 180 P+	675,00	Prima 1	6761118090
105952	Хомут д. 200 P+	675,00	Prima 1	6761120090
105954	Хомут д. 250 P+	814,00	Prima 1	6761125090
105955	Хомут д. 300 P+	847,00	Prima 1	6761130090
105956	Хомут д. 350 P+	1 028,00	Prima 1	6761135090

Прайс-лист 2021

Schiedel KERASTAR

SCHIEDEL



Цены указаны в рублях и включают НДС (20%)
ООО «ШИДЕЛЬ» оставляет за собой право на изменение цен.



КОНТИНЕНТ Группа компаний
Основано в 1991 году

Москва +7(495) 128-17-49
Мытищи +7(495) 726-53-33
8 800 551-51-81

Бесплатно по России

Головной офис: 141006, МО, Мытищи, ул. Индустриальная, д. 7 кор. 3, "Теплый кирпич"



- 1a Нижний элемент с отводом конденсата
- 1b Настенный элемент с отводом конденсата
- 1c Настенный элемент с ёмкостью для сбора золы
- 2 Опорная консоль (длина 475–1504 мм)
- 3a Тройник прочистки для твердого топлива
- 3b Тройник прочистки для дизельного топлива и газа
- 4a Тройник 90°
- 4b Розетка на изоляцию
- 4c Тройник 45°
- 5a Элемент трубы 660 мм
- 5b Элемент трубы 330 мм
- 5c Элемент трубы 165 мм
- 6a Настенный хомут 50 мм
- 6b Настенный хомут раздвижной 60 мм
- 6c Настенная консоль для удлинения
- 7 Хомут для перекрытия
- 8a Устье
- 8b Устье с зонтиком
- 9a Проход через крышу 0°
- 9b Проход через крышу 3° – 15°
- 9c Проход через крышу 16° – 25°
- 9d Проход через крышу 26° – 35°
- 9e Проход через крышу 36° – 45°
- 10 Уплотнительная манжета от дождя
- 11 Герметик
- 12a Розетка для подключения DWV
- 12b Розетка для подключения EW
- 13a Кольцо для растяжек
- 13b Статическая манжета
- 13c Статический настенный хомут
- 14a Отвод 15°
- 14b Отвод 30°
- 14c Отвод 45°
- 15 Элемент с шибером **новинка**
- 16a Опорный элемент проходной – одноконтурный
- 16b Опорный элемент проходной – двухконтурный
- 17 Элемент для подключения потребителя
- 18 Противопожарная разделка прохода стены **новинка**

Больше, чем просто сумма преимуществ:

KERASTAR: Дымоходная система, предназначенная для монтажа в индивидуальном жилом доме после окончания строительных работ, имеет незначительный вес, не требует какой-либо дополнительной отделки.

KERASTAR: Дымоходная система из нержавеющей стали с внутренней керамической трубой, что позволяет использовать её для всех видов топлива.

KERASTAR: Возможен настенный и напольный монтаж.

KERASTAR: Используется везде, где можно и нужно установить дымоход. Особенно там, где дымоход, кроме своего технического назначения, является композиционным, ярким отличительным элементом интерьера.

KERASTAR: Дымоходная система из нержавеющей стали с 30-летней гарантией на внутреннюю керамическую трубу.





1 **Внутренняя труба**
из высококачественной керамики. Профилированная труба Schiedel гарантирует блестящие эксплуатационные характеристики, так как устойчива к прогоранию, воздействию коррозии и кислот.

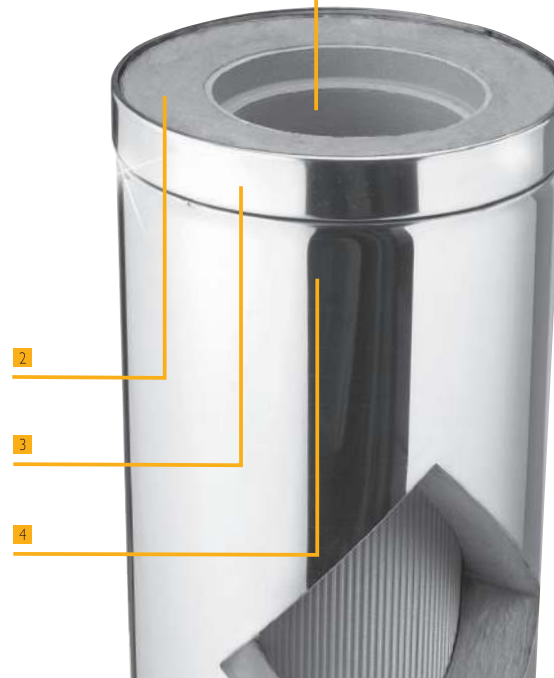

2 **Теплоизоляция** состоит из высококачественного минерального волокна (толщиной 60 мм), которое обладает исключительными изоляционными свойствами. Никаких мостиков холода, так как теплоизоляция охватывает трубу целиком.

3 Благодаря системе соединения посредством обжимных хомутов из нержавеющей стали достигается простой и быстрый монтаж.

4 Наружная оболочка выполнена из нержавеющей стали (1.4301). Некорродирующая наружная оболочка обеспечивает надёжность и стабильность и имеет эффектный внешний вид.

Программа поставок Schiedel KERASTAR





Внутренний диаметр, мм	140	160	180	200	250	300	400
Наружный диаметр, мм	272	294	314	338	391	450	550
Площадь поперечного сечения, м ²	0,015	0,020	0,025	0,031	0,049	0,07	0,13
Толщина стенки профилированной трубы, мм	6,5	7,0	7,0	8,5	10,0	10,0	10,0
Вес 1 пм трубы с изоляцией, кг	20,0	22,0	24,0	27,5	30,0	41,4	60,0
Внутренний слой	Профилированная керамическая труба Schiedel						
Внешний слой	Нержавеющая сталь 1.4301, толщиной 0,4 мм						
Изоляционный слой	Тепловая изоляция класса А1, толщиной 60 мм						
Термическое сопротивление	0,65 м ² К/Вт						
Топливо	Твёрдое, жидкое, газообразное						
Максимальная температура дымовых газов	При длительной эксплуатации 400 °С						
Режим эксплуатации	Разрежение						

диаметр (мм)	140	160	180	200	250	300	400
--------------	-----	-----	-----	-----	-----	-----	-----

1a 	Нижний элемент с отводом конденсата							
	SAP код	101506	101507	101508	101509	101510	101511	101512
	руб./шт.	15 642	15 086	15 390	15 975	19 452	29 741	35 116
	вес, кг/шт	8,50	9,50	10,50	13,50	15,00	20,26	27,82
	высота, мм	330	330	330	330	330	330	330
	Ø D (внешний), мм	272,4	294,4	314,4	338,4	391,4	450	550
	E x E, мм	370 x 370	370 x 370	370 x 370	430 x 430	430 x 430	500 x 500	580 x 580

1b 	Настенный элемент с отводом конденсата (макс. высота – 20 м.)							
	SAP код	101517	101518	101519	101520	101521	101522	101523
	руб./шт.	11 667	12 314	14 051	15 647	16 485	23 993	25 933
	вес, кг/шт	5,80	6,90	7,60	8,40	10,50	15,20	21,33
	Ø A (внешний), мм	279,8	301,8	321,8	345,8	398,8	457,7	557,7
	C, мм	390	410	430	450	505	565	665
	D, мм	303	325	345	369	422	480	580

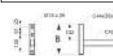
1c 	Настенный элемент с ёмкостью для сбора золы (макс. высота – 20 м.)							
	SAP код	101528	101529	101530	101531	101532		
	руб./шт.	17 021	17 226	19 246	21 194	21 199		
	высота NL, мм	44	44	44	44	44		
	Ø A, мм	279,8	301,8	321,8	345,8	398,8		
	C, мм	390	410	430	450	505		
	D, мм	303	325	345	369	422		

2   при длине L = 475 мм   при длине L = 570 – 1504 мм  	Опорная консоль, длина 475–1504 мм								
	Длина консоли								
	475 мм	SAP код	101743	101743	101743	101743	101743	101743	101743
		руб./шт.	5 419	5 419	5 419	5 419	5 419	5 419	5 419
	570 мм	макс расстояние от стены (мм)	187	165	145	121	68	-	-
		SAP код	101744	101744	101744	101744	101744	101744	101744
	620 мм	руб./шт.	7 585	7 585	7 585	7 585	7 585	7 585	7 585
		макс расстояние от стены (мм)	282	260	240	216	163	104	-
	720 мм	SAP код	101745	101745	101745	101745	101745	101745	101745
		руб./шт.	9 031	9 031	9 031	9 031	9 031	9 031	9 031
	820 мм	макс расстояние от стены (мм)	432	410	390	366	313	254	154
		SAP код	101746	101746	101746	101746	101746	101746	101746
	920 мм	руб./шт.	9 680	9 680	9 680	9 680	9 680	9 680	9 680
		макс расстояние от стены (мм)	532	510	490	466	413	354	254
	1020 мм	SAP код	101747	101747	101747	101747	101747	101747	101747
		руб./шт.	10 128	10 128	10 128	10 128	10 128	10 128	10 128
	1120 мм	макс расстояние от стены (мм)	716	694	674	650	597	538	438
		SAP код	101749	101749	101749	101749	101749	101749	101749
1220 мм	руб./шт.	11 972	11 972	11 972	11 972	11 972	11 972	11 972	
	макс расстояние от стены (мм)	832	810	790	766	713	654	554	
1320 мм	SAP код	101750	101750	101750	101750	101750	101750	101750	
	руб./шт.	15 081	15 081	15 081	15 081	15 081	15 081	15 081	
1420 мм	макс расстояние от стены (мм)	1016	994	974	950	897	838	738	
	SAP код	101751	101751	101751	101751	101751	101751	101751	
1520 мм	руб./шт.	19 939	19 939	19 939	19 939	19 939	19 939	19 939	
	макс расстояние от стены (мм)	1216	1194	1174	1150	1097	1038	938	

3a 	Тройник прочистки для твердого топлива							
	SAP код	101479	101480	101481	101482	101483	101484	101485
	руб./шт.	24 052	24 759	26 763	32 060	35 812	65 417	81 620
	вес, кг/шт	17,0	18,5	20,0	23,0	25,0	35,56	46,19
	отверстие, мм	140	160	180	200	250	300	400

	диаметр (мм)	140	160	180	200	250	300	400	
3b 	Тройник прочистки для дизельного топлива и газа								
	SAP код	101486	101487	101488	101489	101490	101491	101492	
	руб./шт.	28 205	30 969	33 183	37 121	35 611	74 039	93 273	
	вес, кг/шт	17,0	18,5	20,0	23,0	25,0	33,26	46,15	
	отверстие, мм	140	160	180	200	250	300	400	
	высота, мм	665	665	665	665	665	665	665	
4a 	Тройник 90°								
	SAP код	101467	101468	101469	101470	101471	101472	101473	
	руб./шт.	18 563	19 634	20 350	22 806	28 714	49 197	91 078	
	вес, кг/шт	15,50	17,00	18,50	20,50	22,00	31,94	43,14	
	подключение Ø, мм	140	160	180	200	250	300	400	
	высота, мм	665	665	665	665	665	665	665	
4b 	Розетка на изоляцию								
	к позиции 4a, 4c	SAP код	101547	101548	101549	101550	101551	101552	101553
		руб./шт.	3 143	3 255	3 293	3 375	3 707	6 893	7 682
		вес, кг/шт	0,8	0,9	0,9	1,0	1,2	1,3	1,4
		Ø A, мм	145	165	185	205	255	305	405
4c 	Тройник 45°								
	SAP код	101474	101475	101476	101477	101478			
	руб./шт.	26 788	28 471	29 943	33 207	47 058			
	вес, кг/шт	19,0	20,5	22,0	24,0	26,0			
	E, мм	233	225	219	213	191			
	F, мм	108	116	124	130	147			
	подключение Ø, мм	140	160	180	200	250			
	высота, мм	665	665	665	665	665			
5a 	Элемент трубы 660 мм								
	SAP код	101460	101461	101462	101463	101464	101465	101466	
	руб./шт.	9 978	10 748	11 477	12 239	15 324	21 805	33 631	
	вес, кг/шт	13,00	14,00	15,00	17,50	19,00	27,56	36,96	
	Ø D (внешний), мм	272,4	294,4	314,4	338,4	391,4	450,3	550,3	
5b 	Элемент трубы 330 мм								
	SAP код	101453	101454	101455	101456	101457	101458	101459	
	руб./шт.	7 799	8 133	8 569	9 109	11 937	15 754	26 278	
	вес, кг/шт	7,00	8,00	9,00	10,00	11,00	14,03	18,72	
	Ø D (внешний), мм	272,4	294,4	314,4	338,4	391,4	450,3	550,3	
5c 	Элемент трубы 165 мм								
	SAP код	101446	101447	101448	101449	101450	101451	101452	
	руб./шт.	5 351	5 603	5 867	6 212	9 034	12 417	22 127	
	вес, кг/шт	3,50	4,00	4,50	5,00	5,50	8,92	11,59	
	Ø D (внешний), мм	272,4	294,4	314,4	338,4	391,4	450,3	550,3	
5d 	Комплект шибера 0,66 м (тройник 90, шиберная вставка, декоративная розетка)								
	SAP код	155563	155564	155565	155566	155567			
	руб./шт.	28 817	30 552	31 963	36 039	44 709			
	вес, кг/шт								
	Высота, мм	665	665	665	665	665			

диаметр (мм)	140	160	180	200	250	300	400
--------------	-----	-----	-----	-----	-----	-----	-----

6a		Настенный хомут 50 мм							
		расстояние от стены 50 мм							
		SAP код	101554	101555	101556	101557	101558	115879	116484
		руб./шт.	3 201	3 234	3 265	3 282	3 381	1 871	2 288
		вес, кг/шт	0,85	0,89	0,93	0,98	1,05	1,99	2,26
		Ø D, мм	272,4	294,4	314,4	338,4	391,4	450	550
		A, мм	280	285	295	300	310	454	554

6b		Настенный хомут раздвижной							
		расстояние от стены 60 мм на каждые 4 м							
		SAP код	101559	101560	101561	101562	101563	101272	101274
		руб./шт.	2 277	2 340	2 430	2 437	4 094	4 248	4 325
		вес, кг/шт	1,1	1,3	1,3	1,5	1,7	1,96	2,09
		Ø C (внутренний), мм	276	298	318	342	395	450	550
		A, мм	284	306	324	350	403	512	562
		B, мм	198	210	216	228	258	300	325

6c		Настенная консоль для удлинения						
		к позиции 6b, 13c						
		мин расстояние от стены 100 мм						
		SAP код	101738					
		руб./шт.	5 213					
		макс расстояние при L1=220 мм						
		SAP код	101739					
		руб./шт.	5 478					
		макс расстояние при L2=370 мм						
		SAP код	101740					
		руб./шт.	6 300					
		макс расстояние при L1=470 мм						
		SAP код	101741					
		руб./шт.	6 662					
		макс расстояние при L1=670 мм						
		При применении настенных консолей для удлинения со статическим хомутом 13c – использовать две пары. При высоте свободно стоящей части трубы от 1,5 до 2,0 м в качестве последнего крепления использовать статический хомут 13c (устанавливается сверху или по середине статической манжеты 13b)						

7		Хомут для перекрытия							
				SAP код	101564	101565	101566	101567	101568
		руб./шт.	5 350	4 857	5 417	5 460	5 505	4 948	5 401
		вес, кг/шт	1,38	1,41	1,44	1,48	1,55	1,80	1,94
		Ø D, мм	272,4	294,4	314,4	338,4	391,4	450,3	550,3











8a		Устье							
				SAP код	101571	101572	101573	101574	101575
		руб./шт.	6 101	6 415	6 666	7 242	8 229	14 026	19 159
		вес, кг/шт	2,20	2,50	3,10	4,50	5,10	9,11	11,90
		Ø A (внутренний), мм	138	158	178	198	248	298	498
		Ø B, мм	274,4	296,4	316,4	340,4	393,4	451,9	551,9

8b		Устье с зонтиком							
				SAP код	101499	101500	101501	101502	101503
		руб./шт.	10 535	10 940	11 295	11 998	13 938	25 983	31 403
		вес, кг/шт	3,60	3,90	4,30	5,00	6,60	10,91	14,26
		Ø B, мм	274,4	296,4	316,4	340,4	393,4	451,9	551,9
		Ø A (внутренний), мм	136	156	176	196	246	296	396
		Ø D, мм	360	380	395	420	470	530	630

9a		Проход через крышу 0°							
				SAP код	101228	101229	101229	101230	101231
		руб./шт.	8 497	9 769	9 769	10 194	11 990	12 424	16 184
		вес, кг/шт	5,34	11,0	11,0	12,0	14,0	8,5	10,3
		Ø A, мм	300	350	350	400	450	500	600
		G x F, мм	800 x 800	850 x 850	850 x 850	900 x 900	950 x 950	1000 x 1000	1100 x 1100

		140	160	180	200	250	300	400
диаметр (мм)		140	160	180	200	250	300	400
9b 	Проход через крышу 3° – 15°							
	SAP код	101241	101242	101242	101243	101244	101370	101372
	руб./шт.	15 972	17 453	17 453	22 142	24 290	24 981	26 224
	вес, кг/шт	14,56	15,48	15,48	18,61	19,82	20,71	25,64
	Ø A, мм	300	350	350	400	450	500	600
	G x F, мм	940 x 940	990 x 990	990 x 990	1040 x 1040	1100 x 1100	1100 x 1150	1250 x 1300
	H высота, мм	233	237	237	241	246	250	259
9c 	Проход через крышу 16° – 25°							
	SAP код	101247	101248	101248	101249	101250	101378	101380
	руб./шт.	16 615	17 003	17 003	21 159	21 808	22 679	28 198
	вес, кг/шт	15,24	16,20	16,20	19,61	20,86	22,12	27,09
	Ø A, мм	300	350	350	400	450	500	600
	G x F, мм	970 x 940	990 x 1020	990 x 1020	1040 x 1080	1100 x 1100	1200 x 1150	1300 x 1300
	H высота, мм	267	277	277	286	295	304	322
9d 	Проход через крышу 26° – 35°							
	SAP код	101253	101254	101254	101255	101256	101386	101388
	руб./шт.	19 737	18 782	18 782	23 622	23 407	24 491	30 971
	вес, кг/шт	16,33	17,64	17,64	21,26	22,74	24,07	29,91
	Ø A, мм	300	350	350	400	450	500	600
	G x F, мм	990 x 1090	990 x 1090	1040 x 1150	1040 x 1150	1100 x 1100	1280 x 1150	1410 x 1300
	H высота, мм	307	321	321	336	350	365	394
9e 	Проход через крышу 36° – 45°							
	SAP код	101259	101260	101260	101261	101262	101394	101396
	руб./шт.	17 578	18 077	18 077	25 949	25 768	27 299	34 990
	вес, кг/шт	18,51	19,95	19,95	24,24	25,86	27,66	34,46
	Ø A, мм	300	350	350	400	450	500	600
	G x F, мм	990 x 1190	990 x 1190	1040 x 1270	1040 x 1270	1100 x 1100	1420 x 1150	1570 x 1300
	H высота, мм	355	376	376	397	418	439	481
10 	Уплотнительная манжета от дождя							
	SAP код	101621	101622	101623	101624	101625	100979	100981
	руб./шт.	2 567	2 600	2 653	3 132	3 270	4 107	4 699
	вес, кг/шт	0,85	0,9	0,95	1,05	1,2	1,05	1,25
	Ø A, мм	272,4	294,4	314,4	338,4	391,4	450,0	550,0
	Ø B, мм	410	430	460	480	530	590	690
	(вместе с проходом через крышу 9a-9e)							
11 	Герметик Rapid, 310 мл							
	SAP код	100020	100020	100020	100020	100020	100020	100020
	руб./шт.	884	884	884	884	884	884	884
	вес, кг/шт	0,68	0,68	0,68	0,68	0,68	0,68	0,68
	потребность мл/гм	60	75	93	110	155	210	330
12a 	Розетка для подключения DW							
	для прохода через кирпичную стену или перекрытие для наружного диаметра Kerastar							
	SAP код	101585	101586	101587	101588	101589	101583	101584
	руб./шт.	2 260	2 359	2 458	2 685	2 902	3 450	4 033
	вес, кг/шт	0,55	0,58	0,63	0,65	1,78		
	Ø A, мм	272	294	314	338	391	450	550
Ø B, мм	512	534	554	578	631	620	720	
12b 	Розетка для подключения SW							
	для прохода через кирпичную стену или перекрытие для подключения одностенной трубы от потребителя к Kerastar							
	SAP код	101733	101734	100953	100954	100956		
	руб./шт.	1 502	1 771	1 794	1 802	2 016		
	вес, кг/шт	0,3	0,4	0,4	0,5	0,5		
	Ø A, мм	140	160	180	200	250		
Ø B, мм	310	330	350	370	420			

диаметр (мм) 140 160 180 200 250 300 400

диаметр (мм)	140	160	180	200	250	300	400
12c	Розетка для крыш с уклоном*						
							
SAP код	101626	101636	101631	101641	101646		
руб./шт.	1 420	1 570	1 497	1 677	1 877		
вес, кг/шт	0,42	0,44	0,44	0,48	0,52		
∅ A, мм	277,4	299,4	319,4	343,4	396,4		
∅ B, мм	421	443	463	487	540		
*При заказе указывать угол крыши							
13a	Кольцо для растяжек						
							
SAP код	101590	101591	101592	101593	101594		
руб./шт.	3 680	3 713	3 727	3 768	3 961		
вес, кг/шт	0,65	0,68	0,73	0,77	0,82		
∅ Di, мм	272,4	294,4	314,4	338,4	391,4		
толщина стенки, мм	0,6	0,6	0,6	0,6	0,6		
13b	Статическая манжета						
	Для свободно стоящей трубы высотой от 1,5 до 2,5 м. Монтаж: смотри стр. 10						
SAP код	101595	101596	101597	101598	101599	101600	101601
руб./шт.	4 912	4 995	5 051	5 134	5 431	7 335	9 596
вес, кг/шт	2,9	3,0	3,2	3,4	3,9	2,28	2,93
высота, мм	460	460	460	460	460	460	460
толщина стенки, мм	0,8	0,8	0,8	0,8	0,8	0,8	0,8
13c	Статический настенный хомут						
							
SAP код	101602	101603	101604	101605	101606	101607	101608
руб./шт.	4 793	4 953	5 034	5 194	6 827	7 597	8 249
вес, кг/шт	2,00	2,20	2,30	2,50	2,70	3,96	4,77
∅ C внутренний, мм	272,4	294,4	314,4	338,4	391,4	450,3	550,3
A, мм	280,4	302,4	322,4	346,4	401,4	460,3	560,3
B, мм	186,2	197,2	207,2	219,2	245,7	275,0	325,1
Расстояние от стены – 60 мм. Монтаж: смотри стр. 10							
14a	Отвод 15°						
							
SAP код	105599	105600	105601	105602	105603	105604	105605
руб./шт.	12 238	12 823	13 751	15 052	19 560	31 864	46 232
вес, кг/шт	4,90	5,60	9,00	10,50	12,60	13,96	18,72
E, мм	100	100	100	100	100		
F, мм	81	81	81	81	81	141	146
G, мм	120	120	120	120	120	175	180
H, мм	90	88	87	86	82		
L, мм	102	100	99	98	94		
14b	Отвод 30°						
							
SAP код	105606	105607	105608	105609	105610	105611	105612
руб./шт.	13 187	13 850	14 841	16 210	20 900	33 531	48 397
вес, кг/шт	6,50	7,40	8,60	10,50	13,50	16,73	22,39
E, мм	162	162	162	162	162		
F, мм	143	143	143	143	143	171	181
G, мм	182	182	182	182	182	205	220
H, мм	133	130	127	124	117		
L, мм	145	142	139	136	129		
14c	Отвод 45°						
							
SAP код	105613	105614	105615	105616	105617	105618	105619
руб./шт.	13 187	13 850	14 841	16 210	21 876	33 666	48 550
вес, кг/шт	6,90	7,50	8,10	11,00	12,40	18,20	23,54
E, мм	162	162	162	162	162		
F, мм	143	143	143	143	143	201	221
G, мм	182	182	182	182	182	240	260
H, мм	112	108	104	99	88		
L, мм	124	120	116	111	100		

диаметр (мм) 140 160 180 200 250 300 400



к позиции 2 и трубе Prim Plus

Переходник Prima Plus – KeraStar

SAP код	105723	105724	105725	105726	105727	110754	110758
руб./шт.	9 535	10 871	10 886	12 243	13 919	20 429	28 689
вес, кг/шт	4,40	5,00	5,70	6,20	7,20		
Ø DN, мм	140	160	180	200	250		
Ø D, мм	272,4	294,4	314,4	338,4	391,4		
A, мм	390	410	430	450	505		
B, мм	303	325	345	369	422		



к позиции 2 и ICS

Переходник ICS – KERASTAR

SAP код	105718	105719	105720	105721	105722		
руб./шт.	12 566	13 329	13 972	14 997	16 978		
Вес, кг	4,60	5,20	5,90	6,40	7,50		
A	272,4	294,4	314,4	338,4	391,4		
B (Ø ICS25)	140	160	180	200	250		
C	390	410	430	450	505		
D	303	325	345	369	422		
NL	118,5	118,5	118,5	118,5	118,5		



Элемент для подключения потребителя Prima

SAP код	110752	110914	111140	111331	111750	111943	112676
руб./шт.	1 570	1 667	1 766	1 920	2 168	5 911	по запросу
вес, кг/шт	0,64	0,74	0,83	0,92	1,17	1,4	1,5
D1, мм	140	160	180	200	250	300	400
D7, мм	157	180	200	221	278	320	420



Противопожарная разделка прохода стены

толщина (мм)	100	150	200	250	300	350	400
SAP код	101867	101854	101855	101856	101857	101858	101859
руб./шт.	13 019	20 122	25 675	31 021	34 525	38 427	42 773
вес, кг/шт	4,00	6,00	8,40	10,50	12,50	16,70	
H, мм	100	150	200	250	300	350	400

Потолочная опора (дерев. перекрытия)

SAP код	105733	105734	105733	105735	105736		
руб./шт.	37 233	38 604	37 233	40 557	43 114		
вес, кг/шт	21,58	22,48	23,41	24,46	27,28		
ext. Ø (внешний), мм	272,4	294,4	314,4	338,4	391,4		
connector pipe Ø	130	150	180	200	250		
Ø A, мм	124	144	174	194	244		
Ø B, мм	140	160	190	210	260		

Потолочная опора (бетонные перекрытия)

SAP код	105738	105739	105740	105741	105742		
руб./шт.	30 214	31 887	33 600	36 106	42 745		
вес, кг/шт	9,65	10,32	11,02	11,80	13,88		
ext. Ø (внешний), мм	272,4	294,4	314,4	338,4	391,4		
connector pipe Ø	130	150	180	200	250		
Ø A, мм	124	144	174	194	244		
Ø B, мм	140	160	190	210	260		

диаметр (мм) 140 160 180 200 250



Переходник UNI – Kerastar

SAP код	105713	105714	105715	105716	105717		
руб./шт.	11 881	12 186	13 099	13 475	15 766		
вес, кг/шт	4,00	4,20	4,30	4,50	5,00		

Высота свободно стоящего участка дымовой трубы над точкой верхнего крепления
b1 = макс. 1,5 м.

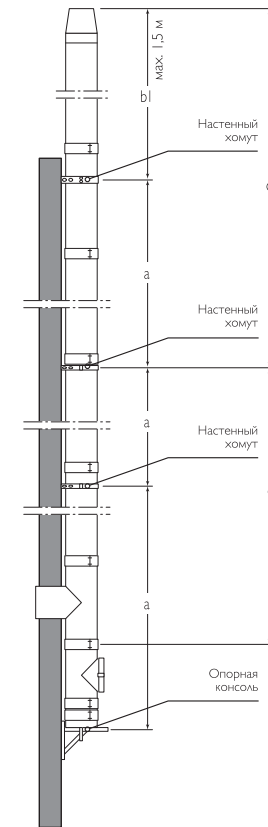

Высота свободно стоящего участка дымовой трубы над точкой верхнего крепления
b1 = макс. 2,0 м.

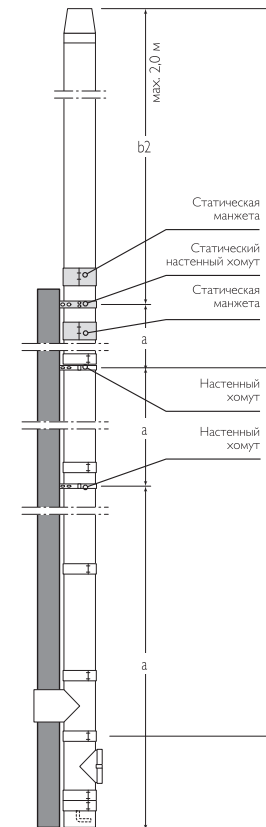

Высота свободно стоящего участка дымовой трубы над точкой верхнего крепления
b1 = макс. 2,5 м.

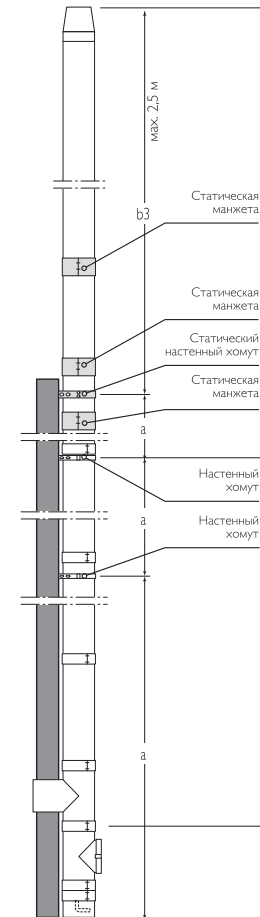

Максимальная высота в м.

Диаметр Ø мм	a	b1	b2*	b3**	c + d
140	4,0	1,5	2,0	2,5	20,0
160	4,0	1,5	2,0	2,5	20,0
180	4,0	1,5	2,0	2,5	20,0
200	4,0	1,5	2,0	2,5	20,0
250	4,0	1,5	2,0	2,5	19,1

* При высоте свободно стоящей дымовой трубы выше 1,5 м. необходима установка 1-го статического настенного хомута и 2-х статических манжет.

** При высоте свободно стоящей дымовой трубы выше 2,0 м. необходима установка 1-го статического настенного хомута и 3-х статических манжет.

Указания по проектированию и установке

Расположение трубы Kerastar внутри и над зданием

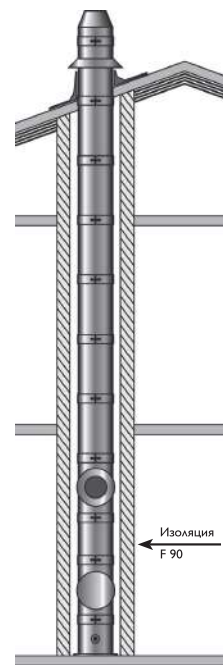

При размещении KERASTAR внутри здания обратите внимание на необходимость выполнения защиты всей конструкции изоляцией класса не ниже F90 вплоть до кровельных конструкций.

Исключение:

В том случае, если местом установки дымовой трубы выбрано чердачное помещение, можно отказаться от изоляции F90.

Отвод конденсата:

Отвод конденсата от нижней части дымовой трубы напрямую к системе канализации здания должен быть предусмотрен ещё на стадии строительства, так как даже при использовании твёрдого топлива в дымовой трубе скапливается влага, которая конденсируется при охлаждении водяных паров дымовых газов. Кроме того, в дымовую трубу постоянно попадает атмосферная влага в виде дождя или снега.

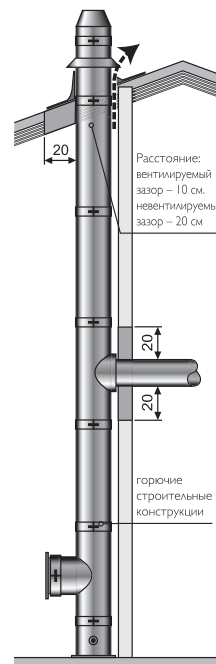

Расстояние:
вентилируемый зазор – 10 см.
невентилируемый зазор – 20 см

горючие строительные конструкции

Расстояние от горючих строительных конструкций
При монтаже KERASTAR минимальное расстояние от наружной стенки до горючих строительных конструкций должно быть не менее 20 см. Причём, это справедливо как при сжигании жидкого и газообразного топлива, так и при работе на твёрдом топливе с постоянной рабочей температурой до 400°C.

Проход через стену, перекрытие, кровельные конструкции

При проходе через стену, перекрытие или кровельные конструкции из горючих материалов расстояние от Kerastar до горючих строительных конструкций должно составлять не менее 20 см. При этом:

- пространство заполняется негорючими, сохраняющими форму строительными материалами с небольшим коэффициентом теплопроводности.
- в качестве защитной гильзы предусматривается труба из негорючих материалов. При проходе через кровельные конструкции расстояние может быть уменьшено до 10 см при условии обеспечения кругового вентиляруемого зазора.

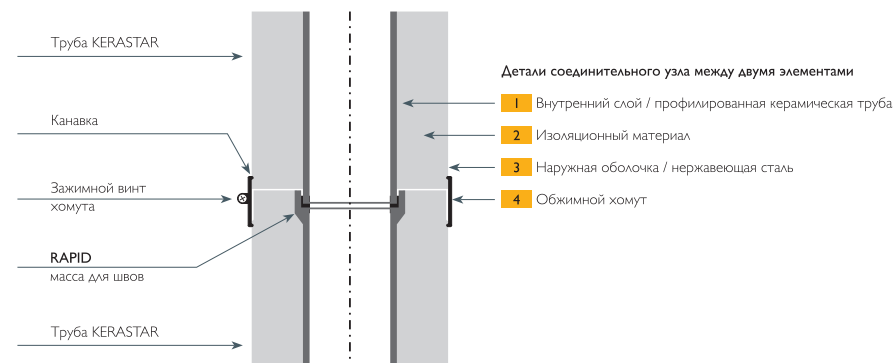

Последовательность монтажа

Массу для швов Rapid / Rotempro обильно нанести в раструб внутренней трубы. Ослабить обжимной хомут на нижнем элементе. Установить следующий (верхний) элемент трубы KERASTAR. Вставить обжимной хомут в канавки и затянуть до тех пор, пока обжимной хомут плотно не охватит конструкцию. Элемент выровнять по вертикали и жёстко затянуть хомут при

помощи зажимного винта. Остатки массы для швов Rapid удалить с поверхности внутренней трубы влажной губкой.

Атмосферные осадки

Отведение атмосферных осадков в систему канализации предусматривается на стадии выполнения строительных работ. Примите во внимание высоту уровня воды в сифоне – не менее 10 см – и проводите его постоянный осмотр и очистку.

Указания по монтажу
Рекомендации по проектированию
KERASTAR с наклонными участками

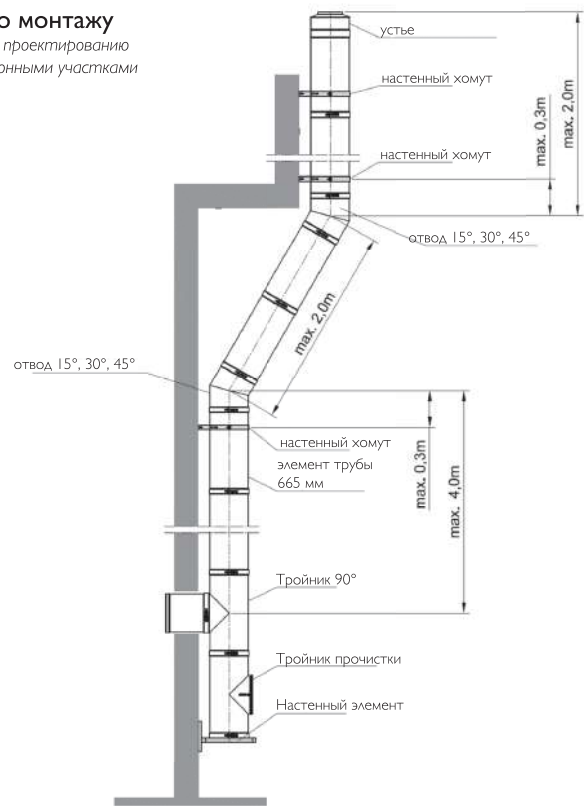

Изгибы и повороты

При необходимости выполнения изгибов и поворотов в конструкции дымовой трубы используйте, пожалуйста, наши рекомендации, изложенные в таблице.

Угол 15°

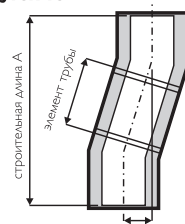

Расстояние переноса B

Угол 30°

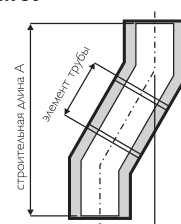

Расстояние переноса B

Угол 45°

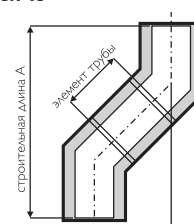

Расстояние переноса B

	без дополнительного элемента трубы		с элементом трубы 665 мм		с элементом трубы 330 мм		с элементом трубы 165 мм	
	A	B	A	B	A	B	A	B
Угол 15°								
∅ 140, 160, 180, 200, 250	395	52	1037	224	714	137	555	95
Угол 30°	A	B	A	B	A	B	A	B
∅ 140, 160, 180, 200, 250	606	163	1182	495	892	328	749	245
Угол 45°	A	B	A	B	A	B	A	B
∅ 140, 160, 180, 200, 250	555	230	1025	700	788	463	671	346

Указания по монтажу

Рекомендации по выбору монтажной высоты

SCHIEDEL
KERASTAR

Высота подключения дверцы для осмотра и очистки и тройника для подключения потребителя (45°, 90°) при монтаже на полу.

Расстояние от уровня основания до осей, м

Диаметр трубы, Ø, мм	H ₁	H ₂ (90°)	+ труба 165 мм	+ труба 330 мм	+ труба 665 мм
Все диаметры	0,67	1,335	1,5	1,665	2,0

Диаметр трубы, Ø, мм	H ₁	H ₂ (45°)	+ труба 165 мм	+ труба 330 мм	+ труба 665 мм
140	0,67	1,105	1,270	1,435	1,770
160	0,67	1,110	1,275	1,440	1,775
180	0,67	1,120	1,285	1,450	1,785
200	0,67	1,125	1,290	1,455	1,790
250	0,67	1,140	1,305	1,470	1,805

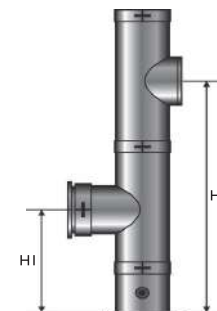

Высота подключения дверцы для осмотра и очистки и тройника для подключения потребителя (45°, 90°) при монтаже на настенных консолях.

Расстояние от уровня основания до осей, м

Диаметр трубы, Ø, мм	H ₁	H ₂ (90°)	+ труба 165 мм	+ труба 330 мм	+ труба 665 мм
Все диаметры	0,36	1,025	1,19	1,355	1,69

Диаметр трубы, Ø, мм	H ₁	H ₂ (45°)	+ труба 165 мм	+ труба 330 мм	+ труба 665 мм
140	0,36	0,795	0,960	1,125	1,460
160	0,36	0,800	0,965	1,130	1,465
180	0,36	0,810	0,975	1,140	1,475
200	0,36	0,815	0,980	1,145	1,480
250	0,36	0,830	0,995	1,160	1,495



Схема подключения теплогенератора к трубе Kerastar:



Указания по монтажу

Прочитать перед монтажом и обратить внимание на особенности продукта!

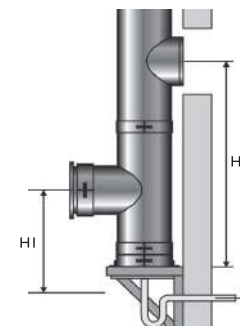
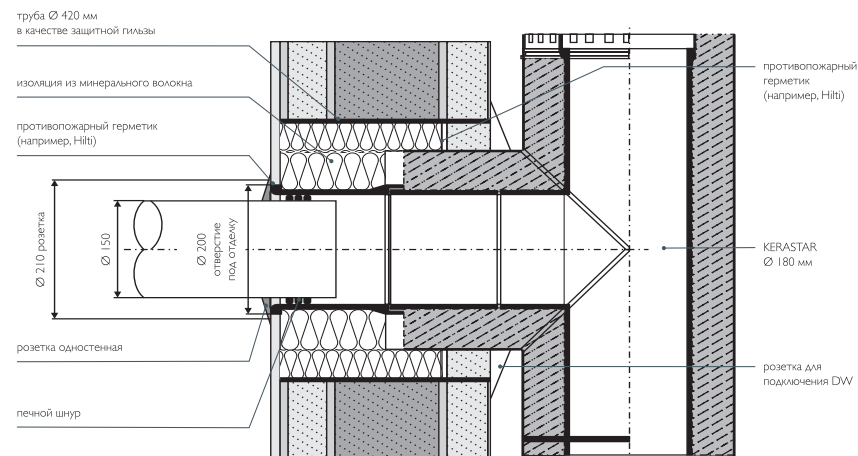
SCHIEDEL
KERASTAR

Подготовительные мероприятия

Перед началом монтажных работ обратитесь, пожалуйста, внимание на соблюдение действующих строительных норм и правил, а также на соответствующие требования по технике безопасности не только при производстве основных строительных работ, но и при монтаже строительных лесов и каркасов. Перед монтажом дымоходной системы **Schiedel KERASTAR** должно быть четко определено место установки, а также количество и расположение опор, настенных креплений и консолей. Позднее определяют высоту подключения дверцы для осмотра и очистки и тройника 90° для подключения теплогенератора. Количество и места расположения отверстий для осмотра и очистки согласовывается с местным трубачистом или представителем сервисной службы. Расчет осуществляется в соответствии с требованиями европейских норм EN 13384-1.

Монтажные отверстия

При необходимости для монтажа системы выполняют достаточно большие монтажные отверстия. При этом должны быть исключены недопустимые повреждения стен и перекрытий.

Характеристика элементов

Система **KERASTAR** состоит из внутренней керамической профилированной трубы, слоя изоляции, а также наружной оболочки из нержавеющей стали. На каждом элементе в верхней и нижней части находятся канавки. На верхней части свободно висит хомут, который устанавливается в канавки следующего элемента, а затем закрепляет на резьбе это соединение. Отводящая дымовые газы внутренняя профилированная труба имеет раструб, который всегда должен быть направлен вверх к устью.

Хомут

Крепление элементов друг на друга осуществляется посредством раструбного соединения, а затем хомутами. Хомуты со-

стоят из стальных полос, которые соединяются друг с другом и стягиваются при помощи зажимного винта. Затянутый хомут должен плотно облегать конструкцию.

Стандартные монтажные операции

Для соединения внутренних труб друг с другом используется масса для швов **Rapid**. Она должна быть нанесена на раструб трубы перед установкой следующего элемента. Только после выполнения этой операции два элемента трубы **KERASTAR** соединяются друг с другом. Избыточное количество массы **Rapid** удаляется с внутренней поверхности трубы влажной губкой. Хомут в уже подготовленном к установке элементе разъединяется, чтобы точно охватить канавки следующего элемента. Впоследствии хомут плотно затягивается винтом. Только после этого достигается требуемая жесткость всей конструкции.

Монтаж основания на полу

Мы советуем начинать монтаж дымовой трубы **KERASTAR** с подготовки цокольного основания. Нижний элемент для монтажа на полу (1a) устанавливается на этот цоколь и закрепляется.

Настенный монтаж

Первый этап монтажа дымовой трубы **KERASTAR** заключается в установке нижней части для настенного монтажа (1b + 2a или 2b). При монтаже этого элемента возможна корректировка вручную расстояния от стены на величину от 60 мм.

Продолжение монтажа возможно только после нанесения массы **Rapid** на нижнюю пластину в области установки внутренней керамической трубы. После этого монтируется тройник для прочистки (3). Стальной хомут, имеющийся на нижнем элементе для настенного монтажа (1b), монтируется так, чтобы охватить канавки нижней части тройника для прочистки (3), после чего затягивается зажимным винтом. Соединение последующих элементов друг с другом производится в соответствии с вышеизложенными стандартными монтажными операциями.

Ёмкость для сбора и удаления конденсата

Элементы для настенного и напольного монтажа (1a и 1b) содержат ёмкость для сбора и отвода конденсата. Соединение этих нижних элементов со следующими проводится в том же порядке, что и при стандартных монтажных операциях.

Расстояния по высоте

Минимум через каждые 4 м необходимо предусмотреть установку настенных хомутов (6a или 6b). Максимальная высота свободно стоящей части дымовой трубы **KERASTAR** от последнего настенного крепления составляет 2 м. Максимальная высота для опорных настенных консолей **KERASTAR** – 20 м.

Пересечение кровельных конструкций

При пересечении кровли используются элементы для прохода через крышу (9a – 9e), которые крепятся к конструкции крыши и перекрываются кровельными материалами. Защитная манжета от дождя (10) крепится на трубу поверх прохода через крышу, место их соединения уплотняется эластичным герметиком.

Расстояние от горючих строительных конструкций

Расстояние от горючих строительных конструкций должно составлять минимум 20 см.

Область применения

Schiedel KERASTAR – трёхслойная дымоходная система с внутренней керамической профилированной трубой для теплогенераторов, работающих на твёрдом, жидком и газообразном топливе. **Schiedel KERASTAR** предназначен для эксплуатации в режиме разрежения при максимальной рабочей температуре дымовых газов до 400°C.



Фирма	_____	Город	_____
Адрес	_____	Тел/Факс	_____
Объект	_____	Котёл	_____
Высота, м.	_____	Мощность кВт	_____

Диаметр в см.	_____	твёрдое топливо	<input type="checkbox"/>
	_____	газ	<input type="checkbox"/>
	_____	солярка	<input type="checkbox"/>

Поз.	Наименование	SAP код	Кол-во	Цена	Сумма
1a	Нижний элемент с отводом конденсата	1010_0053			
1b	Настенный элемент с отводом конденсата	1112_0053			
1c	Настенный элемент с емкостью для сбора золы	1122_0053			
2	Опорная консоль, длина 475-1504 мм*	1510_52			
3	Тройник прочистки	2510_0053			
4a	Тройник 90°	2090_0053			
4b	Розетка на изоляцию	2310_0053			
4c	Тройник 45°	2045_0053			
5a	Элемент трубы 660 мм	4010_0053			
5b	Элемент трубы 330 мм	4020_0053			
5c	Элемент трубы 165 мм	4030_0053			
6a	Настенный хомут 50 мм	6020_0053 / 87811_091			
6b	Настенный хомут раздвижной 60 мм	6010_0052 / 87811_091			
6c	Настенная консоль, для удлинения	1520_052			
7	Хомут для перекрытия	6030_0053			
8a	Конус	5010_0053			
8b	Конус с зонтиком	5020_0053			
9a	Проход через крышу 0°	40010_074			
9b	Проход через крышу 3° – 15°	40020_074			
9c	Проход через крышу 16° – 25°	40030_074			
9d	Проход через крышу 26° – 35°	40040_074			
9e	Проход через крышу 36° – 45°	40050_074			
10	Уплотнительная манжета от дождя	5810_0053			
11	Герметик, 310 мл	025500401			
12a	Розетка для подключения DW	2110_0053			
12b	Розетка для подключения EW	2330_0052			
12c	Розетка для крыш с уклоном**	2140_0853			
13a	Кольцо для растяжек	6040_0053			
13b	Статическая манжета	6024_0053			
13c	Статический настенный хомут	6025_0053			
14a	Отвод 15°	3015_0053			
14b	Отвод 30°	3030_0053			
14c	Отвод 45°	3045_0053			
15	Элемент с шибером (только 160 диаметр)	4040160053			
16a	Опорный элемент проходной – одноконтурный	8001_0053			
16b	Опорный элемент проходной – двухконтурный	8002_0053			
17	Элемент для подключения потребителя	9010_0053			
18	Противопожарная разделка прохода стены	14080_052			
Сумма:					

Скопировать себе, пожалуйста, чистый бланк заказа

* При заполнении обязательно указывать длину консоли
 ** При заполнении обязательно указывать угол крыши

Дата составления заявки _____

Подпись: _____
 М.П. _____



SCHIEDEL

Дымоходы Шидель Keranova. Прайс-лист на 2021 год.

SAP код	Название элемента	Цена с НДС	Артикул
105422	Адаптер для раздвижного элемента д. 1415	3 112,00	1410141560
105423	Адаптер для раздвижного элемента д. 1615	3 267,00	1410161560
105424	Адаптер для раздвижного элемента д. 1618	3 267,00	1410161860
105425	Адаптер для раздвижного элемента д. 1815	3 523,00	1410181560
105426	Адаптер для раздвижного элемента д. 1818	3 523,00	1410181860
105428	Адаптер для раздвижного элемента д. 2020	4 483,00	1410202060
105429	Адаптер для раздвижного элемента д. 2525	15 805,00	1410252560
105447	Выравниватель швов д. 12	2 690,00	1201120060
101439	Выравниватель швов д. 14	2 946,00	1201140060
101440	Выравниватель швов д. 16	3 010,00	1201160060
101441	Выравниватель швов д. 18	3 137,00	1201180060
101442	Выравниватель швов д. 20	3 523,00	1201200060
101443	Выравниватель швов д. 25	4 034,00	1201250060
101832	Декор розетка (место подкл потреб) 14	5 764,00	1402140060
101833	Декор розетка (место подкл потреб) 1618	1 420,00	1402180060
103711	Декор розетка (место подкл потреб) 20	5 764,00	1402200060
105449	Ёмкость для сбора конденсата д. 14	5 956,00	1401140060
105450	Ёмкость для сбора конденсата д. 16	6 391,00	1401160060
105451	Ёмкость для сбора конденсата д. 18	6 980,00	1401180060
105452	Ёмкость для сбора конденсата д. 20	7 237,00	1401200060
101444	Ёмкость для сбора конденсата д. 25	16 522,00	1401250060
105490	Конус Keranova д. 14	3 714,00	2309140061
100011	Конус Keranova д. 16	4 034,00	2309160061
105491	Конус Keranova д. 18	4 163,00	2309180061
100012	Конус Keranova д. 20	4 290,00	2309200061
102241	Конус Keranova д. 25	4 419,00	2309250061
103612	Крепеж хомут верхней ревиз дверцы д. 14	2 856,00	1501140060
103613	Крепеж хомут верхней ревиз дверцы д. 16	2 985,00	1501160060
103614	Крепеж хомут верхней ревиз дверцы д. 18	3 112,00	1501180060
103615	Крепеж хомут верхней ревиз дверцы д. 20	3 241,00	1501200060
103617	Крепеж хомут верхней ревиз дверцы д. 25	3 368,00	1501250060
105411	Манжета KRN с распорными эл д. 14	1 470,00	1504140060
105412	Манжета KRN с распорными эл д. 16	1 327,00	1504160060
105413	Манжета KRN с распорными эл д. 18	1 646,00	1504180060
105414	Манжета KRN с распорными эл д. 20	1 642,00	1504200060
103578	Монтажная рамка д. 1216	6 004,00	1413121660
105402	Монтажная рамка д. 1825	7 174,00	1413182560
102204	Передняя дверца Keranova д. 1225	2 562,00	13021400
103687	Покровная плита с манжетой д. 1416	4 099,00	2541141660
103688	Покровная плита с манжетой д. 1820	4 483,00	2541182060
103689	Покровная плита с манжетой д. 25	5 507,00	2541250060

ООО КОНТИНЕНТ

103530	Раздвижной элемент д. 14	5 378,00	1411140060
103539	Раздвижной элемент д. 16	5 700,00	1411160060
103545	Раздвижной элемент д. 18	6 212,00	1411180060
103548	Раздвижной элемент д. 20	6 705,00	1411200060
103553	Раздвижной элемент д. 25	26 371,00	1411250060
100548	Ревиз заглушка газ/жид топл д. 14	5 428,00	1403140060
100549	Ревиз заглушка газ/жид топл д. 16	5 789,00	1403160060
100550	Ревиз заглушка газ/жид топл д. 18	6 341,00	1403180060
100551	Ревиз заглушка газ/жид топл д. 20-25	6 916,00	1403200060
105493	Ревиз заглушка тверд топлива д. 14	2 626,00	1404140060
105494	Ревиз заглушка тверд топлива д. 16	2 690,00	1404160060
105495	Ревиз заглушка тверд топлива д. 18	3 074,00	1404180060
105496	Ревиз заглушка тверд топлива д. 20	5 507,00	1404200060
105497	Ревиз заглушка тверд топлива д. 2025	5 700,00	1404202560
105394	Регул отвод с манжетой и распор. эл. 14	13 448,00	1304140060
105395	Регул отвод с манжетой и распор. эл. 16	19 852,00	1304160060
105396	Регул отвод с манжетой и распор. эл. 18	20 493,00	1304180060
105397	Регул отвод с манжетой и распор. эл. 20	21 773,00	1304200060
105398	Регул отвод с манжетой и распор. эл. 25	37 143,00	1304250060
108173	Спусковая лебёдка тяжёлая д. 1225	102 463,00	1203122560
105471	Статическая манжета д. 14	3 303,00	1503140060
105472	Статическая манжета д. 16	3 980,00	1503160060
105473	Статическая манжета д. 18	4 227,00	1503180060
105474	Статическая манжета д. 20	4 355,00	1503200060
105465	Статическое распорное кольцо д. 14	4 930,00	1502140060
105466	Статическое распорное кольцо д. 16	5 443,00	1502160060
105467	Статическое распорное кольцо д. 18	5 700,00	1502180060
105468	Статическое распорное кольцо д. 20	5 956,00	1502200060
105469	Статическое распорное кольцо д. 25	6 083,00	1502250060
105442	Теплоизоляция 660 мм / 20 мм д. 14	2 434,00	1101140060
105443	Теплоизоляция 660 мм / 20 мм д. 16	2 690,00	1101160060
105444	Теплоизоляция 660 мм / 20 мм д. 18	2 946,00	1101180060
105445	Теплоизоляция 660 мм / 20 мм д. 20	3 074,00	1101200060
105446	Теплоизоляция 660 мм / 20 мм д. 25	3 202,00	1101250060
130850	Труба Керanova 66 см д 14	2 281,00	5001140061
130851	Труба Керanova 66 см д 16	2 623,00	5001160061
130852	Труба Керanova 66 см д 18	3 001,00	5001180061
130853	Труба Керanova 66 см д 20	3 855,00	5001210061
101986	Универсальный штуцер 45° д. 14	3 970,00	1303140060
101987	Универсальный штуцер 45° д. 16	4 290,00	1303160060
101988	Универсальный штуцер 45° д. 18	4 674,00	1303180060
101989	Универсальный штуцер 45° д. 20	5 443,00	1303200060
101990	Универсальный штуцер 45° д. 25	7 044,00	1303250060
101940	Универсальный штуцер д. 14	3 523,00	1302140060
101941	Универсальный штуцер д. 16	4 034,00	1302160060
101942	Универсальный штуцер д. 18	4 611,00	1302180060
101943	Универсальный штуцер д. 20	5 060,00	1302200060
101985	Универсальный штуцер д. 25	6 788,00	1302250060
101944	Универсальный штуцер д. 2520	7 429,00	1302202560

ООО КОНТИНЕНТ

105433	Шаблон для разметки единичный 45° 1445	3 523,00	1202144560
105435	Шаблон для разметки единичный 45° 1645	4 419,00	1202164560
105437	Шаблон для разметки единичный 45° 1845	5 956,00	1202184560
105439	Шаблон для разметки единичный 45° 2045	6 724,00	1202204560
105441	Шаблон для разметки единичный 45° 2545	12 616,00	1202254560
105432	Шаблон для разметки единичный д. 14	3 779,00	1202140060
105434	Шаблон для разметки единичный д. 16	4 546,00	1202160060
105436	Шаблон для разметки единичный д. 18	4 546,00	1202180060
105438	Шаблон для разметки единичный д. 20	5 379,00	1202200060
105440	Шаблон для разметки единичный д. 25	7 493,00	1202250060
101978	РА-штуцер 14/16 90° ABS	3 078,00	#Н/Д
101979	РА-штуцер 16/16 90° ABS	3 112,00	#Н/Д
101981	РА-штуцер 18/18 90° ABS	3 226,00	#Н/Д
101983	РА-штуцер 20/20 90° ABS	3 557,00	#Н/Д
155557	Труба KRN 66 см + манж с распор эл. д 14	4 033,00	5001140160
155558	Труба KRN 66 см + манж с распор эл. д 16	4 496,00	5001160160
155559	Труба KRN 66 см + манж с распор эл. д 18	4 893,00	5001180160
155560	Труба KRN 66 см + манж с распор эл. д 20	5 801,00	5001200160



Дымоходы Шидель ISC. Прайс-лист на 2021 год.

Артикул	Название элемента	Цена с НДС	Система
101320	Основ с отвод конденс 080 ICS5000_25	7 468,00	ICS 5000
108535	Комплект вендрешёток (3 шт.) д. 1420 Q	2 055,00	ICS 5000
108536	Комплект вендрешёток (3 шт.) д. 2530 Q	2 368,00	ICS 5000
109714	Манжета высокого давл 280 ICS5000_25/50	699,00	ICS 5000
109735	Манжета высокого давл 750 ICS5000_25/50	1 219,00	ICS 5000
109860	Стандартный хомут с уплот 180 ICS5000_25	1 703,00	ICS 5000
109876	Стандарт хомут с уплот 200 ICS5000_25/50	1 791,00	ICS 5000
110043	Стандарт хомут с уплот 300 ICS5000_25/50	2 335,00	ICS 5000
110140	Стандарт хомут с уплот 350 ICS5000_25/50	2 674,00	ICS 5000
110415	Переход на теплогенератор 80 ICS5000_25	4 023,00	ICS 5000
110858	Переход на теплогенератор 130 ICS5000_25	4 890,00	ICS 5000
111003	Насадка на выхлоп трубу 180 ICS5000_25	4 994,00	ICS 5000
111159	Элемент трубы 200 мм д. 080 ICS5000_25	2 997,00	ICS 5000
111333	Насадка на выхлоп трубу 200 ICS5000_25	5 586,00	ICS 5000
111523	Отвод 45° д. 080 ICS5000_25	5 133,00	ICS 5000
111570	Элемент трубы 250 мм д. 080 ICS5000_25	3 042,00	ICS 5000
111642	Выхлопная труба 180 ICS5000_25	10 584,00	ICS 5000
111644	Выхлопная труба 130 ICS5000_25	8 674,00	ICS 5000
111668	Выхлопная труба 200 ICS5000_25	10 777,00	ICS 5000
111681	Емк сбора конденс 080 ICS5000_25	3 627,00	ICS 5000
111704	Насад на выхлоп трубу 230 ICS5000_25/50	5 886,00	ICS 5000
111847	Отвод 15° д. 130 ICS5000_25	6 817,00	ICS 5000
111948	Элемент трубы 200 мм д. 130 ICS5000_25	3 328,00	ICS 5000
111991	Насад на выхлоп трубу 250 ICS5000_25/50	6 969,00	ICS 5000
112006	Заглушка тройника д. 200 ICS5000_50	7 198,00	ICS 5000
112017	Заглушка тройника д. 180 ICS5000_50	6 854,00	ICS 5000
112018	Заглушка тройника д. 150 ICS5000_50	6 170,00	ICS 5000
112020	Емк сбора конденс 130 ICS5000_50	5 476,00	ICS 5000
112025	Заглушка тройника д. 130 ICS5000_50	5 603,00	ICS 5000
112071	Переход на теплогенератор 200 ICS5000_25	5 336,00	ICS 5000
112072	Переход на теплогенератор 150 ICS5000_25	5 028,00	ICS 5000
112127	Эл трубы 250 мм отв кондс 150 ICS5000_25	8 632,00	ICS 5000
112129	Эл трубы 250 мм отв кондс 400 ICS5000_25	23 812,00	ICS 5000
112131	Эл трубы 250 мм отв кондс 200 ICS5000_25	9 379,00	ICS 5000
112132	Эл трубы 250 мм отв кондс 600 ICS5000_25	31 668,00	ICS 5000
112135	Эл трубы 250 мм отв кондс 500 ICS5000_25	27 996,00	ICS 5000
112136	Эл трубы 250 мм отв кондс 450 ICS5000_25	27 050,00	ICS 5000
112139	Эл трубы 250 мм отв кондс 130 ICS5000_25	8 615,00	ICS 5000
112140	Эл трубы 250 мм отв кондс 350 ICS5000_25	14 389,00	ICS 5000
112141	Эл трубы 250 мм отв кондс 250 ICS5000_25	10 646,00	ICS 5000

ООО КОНТИНЕНТ

112142	Эл трубы 250 мм отв конденс 230 ICS5000_25	10 385,00	ICS 5000
112144	Эл трубы 250 мм отв конденс 180 ICS5000_25	9 325,00	ICS 5000
112166	Отвод 15° д. 150 ICS5000_25	7 189,00	ICS 5000
112176	Отвод 30° д. 150 ICS5000_25	7 155,00	ICS 5000
112215	Отвод 90° д. 080 ICS5000_25	6 173,00	ICS 5000
112228	Выхлопная труба 230 ICS5000_25/50	11 528,00	ICS 5000
112246	Элемент трубы 200 мм д. 150 ICS5000_25	3 407,00	ICS 5000
112424	Емк сбора конденс 150 ICS5000_50	5 746,00	ICS 5000
112501	Насад на выхлоп трубу 280 ICS5000_25/50	8 166,00	ICS 5000
112627	Отвод 15° д. 180 ICS5000_25	7 560,00	ICS 5000
112639	Переход на теплогенератор 130 ICS5000_50	5 829,00	ICS 5000
112646	Выхлопная труба 250 ICS5000_25/50	12 124,00	ICS 5000
112667	Элемент трубы 200 мм д. 180 ICS5000_25	3 503,00	ICS 5000
112729	Переход на выхлоп трубу 080 ICS5000_25	5 695,00	ICS 5000
112761	Переход на теплогенератор 250 ICS5000_25	6 105,00	ICS 5000
112782	Насад на выхлоп трубу 300 ICS5000_25/50	10 093,00	ICS 5000
112784	Насад на выхлоп трубу 350 ICS5000_25/50	10 609,00	ICS 5000
112810	Отвод 45° д. 150 ICS5000_25	7 729,00	ICS 5000
112853	Отвод 15° д. 200 ICS5000_25	8 318,00	ICS 5000
112875	Емк сбора конденс 180 ICS5000_50	6 274,00	ICS 5000
112879	Переход на теплогенератор 180 ICS5000_25	5 184,00	ICS 5000
112905	Элемент трубы 250 мм д. 150 ICS5000_25	3 570,00	ICS 5000
112939	Переход на теплогенератор 150 ICS5000_50	6 209,00	ICS 5000
113051	Заглушка тройника д. 130 ICS5000_25	5 169,00	ICS 5000
113056	Емк сбора конденс 130 ICS5000_25	4 520,00	ICS 5000
113103	Переход на теплогенератор 300 ICS5000_25	6 553,00	ICS 5000
113104	Промежут опорный эл 080 ICS5000_25	8 159,00	ICS 5000
113141	Конус д. 180 ICS5000_25	5 633,00	ICS 5000
113144	Выхлопная труба 280 ICS5000_25/50	14 639,00	ICS 5000
113174	Емк сбора конденс 200 ICS5000_50	6 572,00	ICS 5000
113178	Отвод 15° д. 230 ICS5000_25	9 784,00	ICS 5000
113216	Тройн прочист (Т450 N1) 130 ICS5000_25	16 255,00	ICS 5000
113239	Отвод 45° д. 180 ICS5000_25	7 840,00	ICS 5000
113251	Отвод 30° д. 180 ICS5000_25	7 849,00	ICS 5000
113278	Элемент трубы 200 мм д. 230 ICS5000_25	4 184,00	ICS 5000
113286	Переход на теплогенератор 180 ICS5000_50	6 778,00	ICS 5000
113315	Тройник 45° д. 080 ICS5000_25	25 762,00	ICS 5000
113361	Элемент трубы 250 мм д. 180 ICS5000_25	3 774,00	ICS 5000
113427	Конус д. 200 ICS5000_25	5 908,00	ICS 5000
113433	Отвод 15° д. 250 ICS5000_25	9 977,00	ICS 5000
113452	Элемент трубы 200 мм д. 130 ICS5000_50	4 004,00	ICS 5000
113453	Элемент трубы 200 мм д. 180 ICS5000_50	4 511,00	ICS 5000
113485	Заглушка тройника д. 150 ICS5000_25	5 235,00	ICS 5000
113490	Емк сбора конденс 150 ICS5000_25	4 962,00	ICS 5000
113522	Элемент трубы 200 мм д. 250 ICS5000_25	4 362,00	ICS 5000
113527	Выхлопная труба 300 ICS5000_25/50	16 380,00	ICS 5000
113540	Переход на выхлоп трубу 130 ICS5000_25	6 235,00	ICS 5000
113541	Элемент трубы 500 мм д. 080 ICS5000_25	3 717,00	ICS 5000
113584	Эл трубы раздв 270-375 мм 350 ICS5000_50	14 629,00	ICS 5000

ООО КОНТИНЕНТ

113595	Тройник 90° д. 250 ICS5000_50	21 589,00	ICS 5000
113602	Элемент трубы 1000 мм д. 250 ICS5000_25	10 263,00	ICS 5000
113613	Эл трубы раздв 270-375 мм 500 ICS5000_25	26 917,00	ICS 5000
113616	Тройник 90° д. 400 ICS5000_25	53 563,00	ICS 5000
113617	Тройник 90° д. 350 ICS5000_25	32 910,00	ICS 5000
113621	Промежут опорный эл 350 ICS5000_50	21 785,00	ICS 5000
113622	Эл трубы раздв 375-585 мм 350 ICS5000_25	15 007,00	ICS 5000
113633	Основ с отвод конденс 400 ICS5000_25	24 258,00	ICS 5000
113638	Тройник 45° д. 180 ICS5000_50	37 279,00	ICS 5000
113676	Настен эл с отвод конденс 450 ICS5000_25	29 418,00	ICS 5000
113725	Тройник 45° д. 300 ICS5000_25	51 248,00	ICS 5000
113728	Отвод 90° д. 250 ICS5000_50	16 007,00	ICS 5000
113730	Отвод 90° д. 200 ICS5000_50	14 056,00	ICS 5000
113732	Тройник 45° д. 200 ICS5000_50	38 386,00	ICS 5000
113737	Отвод 45° д.600 ICS5000_25	58 379,00	ICS 5000
113738	Основ с отвод конденс 450 ICS5000_25	26 598,00	ICS 5000
113768	Элемент трубы 1000 мм д. 300 ICS5000_25	11 835,00	ICS 5000
113772	Промежут опорный эл 600 ICS5000_25	43 046,00	ICS 5000
113788	Эл трубы раздв 270-375 мм 600 ICS5000_25	36 813,00	ICS 5000
113795	Отвод 90° д. 300 ICS5000_50	24 586,00	ICS 5000
113800	Отвод 45° д. 600 ICS5000_50	49 850,00	ICS 5000
113801	Отвод 45° д. 500 ICS5000_50	44 396,00	ICS 5000
113802	Элемент трубы 1000 мм д. 200 ICS5000_50	10 819,00	ICS 5000
113811	Емк сбора конденс 600 ICS5000_25	33 348,00	ICS 5000
113812	Настен эл с отвод конденс 500 ICS5000_25	31 097,00	ICS 5000
113823	Отвод 90° д. 450 ICS5000_25	41 353,00	ICS 5000
113825	Эл трубы раздв 270-375 мм 400 ICS5000_50	19 747,00	ICS 5000
113876	Основ с отвод конденс 500 ICS5000_25	32 979,00	ICS 5000
113883	Тройник 90° д. 300 ICS5000_50	25 063,00	ICS 5000
113884	Тройник 90° д. 450 ICS5000_50	103 963,00	ICS 5000
113885	Тройник 90° д. 500 ICS5000_50	107 912,00	ICS 5000
113886	Тройник 90° д. 400 ICS5000_50	92 340,00	ICS 5000
113887	Тройник 90° д. 350 ICS5000_50	29 792,00	ICS 5000
113890	Элемент трубы 500 мм д. 500 ICS5000_50	21 822,00	ICS 5000
113897	Элемент трубы 1000 мм д. 500 ICS5000_25	32 224,00	ICS 5000
113898	Элемент трубы 1000 мм д. 350 ICS5000_25	14 238,00	ICS 5000
113933	Эл трубы раздв 270-375 мм 450 ICS5000_50	25 181,00	ICS 5000
113956	Тройник 45° д. 350 ICS5000_25	66 066,00	ICS 5000
113979	Отвод 90° д. 500 ICS5000_25	42 645,00	ICS 5000
114005	Элемент трубы 1000 мм д. 400 ICS5000_25	28 691,00	ICS 5000
114006	Тройник 45° д. 250 ICS5000_50	44 360,00	ICS 5000
114020	Элемент трубы 1000 мм д. 450 ICS5000_25	29 607,00	ICS 5000
114033	Настен эл с отвод конденс 600 ICS5000_25	38 091,00	ICS 5000
114042	Эл трубы раздв 270-375 мм 500 ICS5000_50	27 277,00	ICS 5000
114083	Основ с отвод конденс 600 ICS5000_25	42 254,00	ICS 5000
114084	Эл трубы раздв 375-585 мм 600 ICS5000_25	40 125,00	ICS 5000
114102	Элемент трубы 1000 мм д. 300 ICS5000_50	16 193,00	ICS 5000
114114	Тройник 45° д. 400 ICS5000_25	81 900,00	ICS 5000
114129	Тройник 90° д. 500 ICS5000_25	91 817,00	ICS 5000

ООО КОНТИНЕНТ

114130	Тройн прочист (Т450 N1) 500 ICS5000_25	97 540,00	ICS 5000
114131	Тройн прочист (Т450 N1) 600 ICS5000_25	132 912,00	ICS 5000
114132	Тройник 90° д. 600 ICS5000_25	135 438,00	ICS 5000
114141	Отвод 90° д. 450 ICS5000_50	43 825,00	ICS 5000
114142	Отвод 90° д. 400 ICS5000_50	38 087,00	ICS 5000
114167	Эл трубы раздв 270-375 мм 600 ICS5000_50	28 479,00	ICS 5000
114186	Переход на теплогенератор 200 ICS5000_50	6 920,00	ICS 5000
114218	Отвод 90° д. 130 ICS5000_25	7 354,00	ICS 5000
114245	Переход на теплогенератор 230 ICS5000_25	5 637,00	ICS 5000
114261	Элемент трубы 250 мм д. 200 ICS5000_25	4 050,00	ICS 5000
114296	Отвод 15° д. 130 ICS5000_50	8 652,00	ICS 5000
114297	Отвод 15° д. 150 ICS5000_50	9 791,00	ICS 5000
114298	Отвод 15° д. 180 ICS5000_50	10 605,00	ICS 5000
114299	Отвод 15° д. 200 ICS5000_50	11 099,00	ICS 5000
114300	Отвод 15° д. 250 ICS5000_50	12 865,00	ICS 5000
114407	Эл трубы раздв 270-375 мм 080 ICS5000_25	7 202,00	ICS 5000
114420	Конус д. 230 ICS5000_25	6 417,00	ICS 5000
114426	Настен эл с отвод конденс 130 ICS5000_25	7 031,00	ICS 5000
114507	Отвод 90° д. 150 ICS5000_25	7 737,00	ICS 5000
114522	Отвод 15° д. 300 ICS5000_25	12 334,00	ICS 5000
114531	Заглушка тройника д. 400 ICS5000_50	13 185,00	ICS 5000
114532	Заглушка тройника д. 350 ICS5000_50	11 632,00	ICS 5000
114534	Заглушка тройника д. 600 ICS5000_50	19 111,00	ICS 5000
114535	Заглушка тройника д. 300 ICS5000_50	9 156,00	ICS 5000
114536	Заглушка тройника д. 250 ICS5000_50	8 198,00	ICS 5000
114539	Заглушка тройника д. 450 ICS5000_50	14 988,00	ICS 5000
114540	Емк сбора конденс 250 ICS5000_50	7 737,00	ICS 5000
114574	Тройник (КОРОТКИЙ) 90° д. 130 ICS5000_25	10 934,00	ICS 5000
114587	Выхлопная труба 350 ICS5000_25/50	20 625,00	ICS 5000
114602	Элемент трубы 200 мм д. 300 ICS5000_25	5 489,00	ICS 5000
114609	Элемент трубы 250 мм д. 230 ICS5000_25	4 615,00	ICS 5000
114626	Емк сбора конденс 180 ICS5000_25	5 454,00	ICS 5000
114631	Заглушка тройника д. 180 ICS5000_25	5 735,00	ICS 5000
114637	Эл трубы 250 мм отв кондс 400 ICS5000_50	30 701,00	ICS 5000
114638	Эл трубы 250 мм отв кондс 600 ICS5000_50	42 046,00	ICS 5000
114639	Эл трубы 250 мм отв кондс 450 ICS5000_50	33 603,00	ICS 5000
114640	Эл трубы 250 мм отв кондс 500 ICS5000_50	38 060,00	ICS 5000
114641	Эл трубы 250 мм отв кондс 350 ICS5000_50	16 000,00	ICS 5000
114642	Эл трубы 250 мм отв кондс 300 ICS5000_50	14 514,00	ICS 5000
114643	Эл трубы 250 мм отв кондс 200 ICS5000_50	12 634,00	ICS 5000
114645	Эл трубы 250 мм отв кондс 180 ICS5000_50	12 323,00	ICS 5000
114646	Эл трубы 250 мм отв кондс 150 ICS5000_50	11 664,00	ICS 5000
114647	Эл трубы 250 мм отв кондс 130 ICS5000_50	11 194,00	ICS 5000
114650	Эл трубы 250 мм отв кондс 250 ICS5000_50	14 395,00	ICS 5000
114668	Конус д. 250 ICS5000_25	7 527,00	ICS 5000
114670	Отвод 30° д. 450 ICS5000_50	40 955,00	ICS 5000
114673	Отвод 30° д. 130 ICS5000_50	8 634,00	ICS 5000
114674	Отвод 30° д. 150 ICS5000_50	9 442,00	ICS 5000
114675	Отвод 30° д. 200 ICS5000_50	11 718,00	ICS 5000

ООО КОНТИНЕНТ

114676	Отвод 30° д. 300 ICS5000_50	18 350,00	ICS 5000
114678	Отвод 30° д. 400 ICS5000_50	32 661,00	ICS 5000
114679	Отвод 30° д. 180 ICS5000_50	10 480,00	ICS 5000
114680	Отвод 30° д. 500 ICS5000_50	44 396,00	ICS 5000
114681	Отвод 30° д. 600 ICS5000_50	48 992,00	ICS 5000
114686	Отвод 30° д. 350 ICS5000_50	25 582,00	ICS 5000
114691	Отвод 30° д. 250 ICS5000_50	13 635,00	ICS 5000
114719	Насад на выхлоп трубу 400 ICS5000_25/50	15 180,00	ICS 5000
114766	Элемент трубы 250 мм д. 130 ICS5000_50	4 170,00	ICS 5000
114817	Отвод 30° д. 250 ICS5000_25	11 768,00	ICS 5000
114918	Переход на теплогенератор 250 ICS5000_50	7 908,00	ICS 5000
114927	Элемент трубы 250 мм д. 250 ICS5000_25	4 810,00	ICS 5000
114971	Переход на выхлоп трубу 150 ICS5000_25	6 334,00	ICS 5000
114976	Эл трубы раздв 270-375 мм 150 ICS5000_25	9 161,00	ICS 5000
114981	Выхлопная труба д. 500 ICS5000_25/50	41 045,00	ICS 5000
114984	Выхлопная труба 400 ICS5000_25/50	24 628,00	ICS 5000
114985	Выхлопная труба д. 550 ICS5000_25/50	35 800,00	ICS 5000
114987	Выхлопная труба 450 ICS5000_25/50	30 030,00	ICS 5000
115004	Тройн прочист (Т450 N1) 150 ICS5000_25	16 367,00	ICS 5000
115015	Элемент трубы 200 мм д. 600 ICS5000_50	15 502,00	ICS 5000
115017	Элемент трубы 200 мм д. 500 ICS5000_50	13 874,00	ICS 5000
115018	Элемент трубы 200 мм д. 450 ICS5000_50	13 117,00	ICS 5000
115020	Элемент трубы 200 мм д. 350 ICS5000_50	7 778,00	ICS 5000
115025	Элемент трубы 200 мм д. 250 ICS5000_50	5 543,00	ICS 5000
115027	Элемент трубы 200 мм д. 200 ICS5000_50	5 212,00	ICS 5000
115034	Заглушка тройника д. 200 ICS5000_25	6 037,00	ICS 5000
115037	Емк сбора конденс 200 ICS5000_25	5 822,00	ICS 5000
115118	Элемент трубы 200 мм д. 350 ICS5000_25	6 824,00	ICS 5000
115122	Переход на выхлоп трубу 350 ICS5000_25	14 387,00	ICS 5000
115158	Промежут опорный эл 150 ICS5000_25	9 315,00	ICS 5000
115179	Переход на теплогенератор 350 ICS5000_50	13 334,00	ICS 5000
115181	Переход на теплогенератор 300 ICS5000_50	10 956,00	ICS 5000
115203	Отвод 45° д. 130 ICS5000_50	9 222,00	ICS 5000
115205	Отвод 45° д. 180 ICS5000_50	11 452,00	ICS 5000
115210	Отвод 45° д. 150 ICS5000_50	10 379,00	ICS 5000
115212	Конус д. 300 ICS5000_25	9 533,00	ICS 5000
115228	Тройник (КОРОТКИЙ) 90° д. 180 ICS5000_25	12 497,00	ICS 5000
115230	Тройник (КОРОТКИЙ) 90° д. 150 ICS5000_25	11 176,00	ICS 5000
115270	Отвод 90° д. 180 ICS5000_25	8 204,00	ICS 5000
115300	Отвод 45° д. 250 ICS5000_25	10 900,00	ICS 5000
115307	Емк сбора конденс 300 ICS5000_50	12 282,00	ICS 5000
115329	Насад на выхлоп трубу 450 ICS5000_25/50	18 313,00	ICS 5000
115348	Отвод 30° д. 300 ICS5000_25	14 843,00	ICS 5000
115367	Переход на выхлоп трубу 180 ICS5000_25	6 755,00	ICS 5000
115414	Переход на теплогенератор 350 ICS5000_25	7 792,00	ICS 5000
115426	Переход на выхлоп трубу 130 ICS5000_50	7 140,00	ICS 5000
115430	Эл трубы 250 мм отв кондс 300 ICS5000_25	11 557,00	ICS 5000
115448	Эл трубы раздв 270-375 мм 180 ICS5000_25	9 256,00	ICS 5000
115484	Отвод 90° д. 600 ICS5000_25	63 518,00	ICS 5000

ООО КОНТИНЕНТ

115490	Элемент трубы 1000 мм д. 350 ICS5000_50	19 690,00	ICS 5000
115501	Тройник 45° д. 300 ICS5000_50	54 562,00	ICS 5000
115524	Тройник 45° д. 450 ICS5000_25	100 907,00	ICS 5000
115544	Элемент трубы 1000 мм д. 400 ICS5000_50	26 185,00	ICS 5000
115576	Элемент трубы 1000 мм д. 450 ICS5000_50	33 009,00	ICS 5000
115578	Отвод 90° д. 600 ICS5000_50	54 737,00	ICS 5000
115580	Отвод 90° д. 500 ICS5000_50	49 320,00	ICS 5000
115591	Тройник 45° д. 350 ICS5000_50	83 441,00	ICS 5000
115600	Тройник 45° д. 500 ICS5000_25	109 112,00	ICS 5000
115612	Элемент трубы 1000 мм д. 500 ICS5000_50	35 026,00	ICS 5000
115657	Элемент трубы 250 мм д. 200 ICS5000_50	5 231,00	ICS 5000
115660	Элемент трубы 250 мм д. 450 ICS5000_50	13 707,00	ICS 5000
115673	Элемент трубы 250 мм д. 400 ICS5000_50	11 671,00	ICS 5000
115680	Элемент трубы 200 мм д. 400 ICS5000_25	11 809,00	ICS 5000
115699	Переход на выхлоп трубу 200 ICS5000_25	8 191,00	ICS 5000
115713	Тройн прочист (Т450 N1) 180 ICS5000_25	17 834,00	ICS 5000
115733	Емк сбора конденс 230 ICS5000_25	7 244,00	ICS 5000
115737	Заглушка тройника д. 230 ICS5000_25	6 952,00	ICS 5000
115744	Переход на выхлоп трубу 150 ICS5000_50	5 962,00	ICS 5000
115765	Промежут опорный эл 180 ICS5000_25	9 470,00	ICS 5000
115769	Эл трубы раздв 270-375 мм 130 ICS5000_25	9 122,00	ICS 5000
115833	Основ с отвод конденс 130 ICS5000_25	8 109,00	ICS 5000
115841	Конус д. 350 ICS5000_25	10 263,00	ICS 5000
115846	Отвод 90° д. 200 ICS5000_25	9 613,00	ICS 5000
115878	Эл трубы раздв 270-375 мм 200 ICS5000_25	9 594,00	ICS 5000
115908	Элемент трубы 500 мм д. 150 ICS5000_25	4 614,00	ICS 5000
115981	Переход на теплогенератор 500 ICS5000_50	25 755,00	ICS 5000
115982	Переход на теплогенератор 450 ICS5000_50	16 841,00	ICS 5000
115983	Переход на теплогенератор 400 ICS5000_50	16 274,00	ICS 5000
115993	Основ с отвод конденс 180 ICS5000_50	11 761,00	ICS 5000
115996	Основ с отвод конденс 600 ICS5000_50	43 271,00	ICS 5000
115997	Основ с отвод конденс 500 ICS5000_50	41 006,00	ICS 5000
115998	Основ с отвод конденс 150 ICS5000_50	10 538,00	ICS 5000
116000	Основ с отвод конденс 400 ICS5000_50	28 110,00	ICS 5000
116001	Основ с отвод конденс 200 ICS5000_50	12 621,00	ICS 5000
116002	Основ с отвод конденс 250 ICS5000_50	14 643,00	ICS 5000
116003	Основ с отвод конденс 300 ICS5000_50	18 564,00	ICS 5000
116004	Основ с отвод конденс 350 ICS5000_50	24 787,00	ICS 5000
116005	Основ с отвод конденс 450 ICS5000_50	35 937,00	ICS 5000
116010	Заглушка тройника д. 250 ICS5000_25	7 174,00	ICS 5000
116016	Емк сбора конденс 250 ICS5000_25	7 502,00	ICS 5000
116018	Элемент трубы 250 мм д. 350 ICS5000_25	7 693,00	ICS 5000
116046	Насад на выхлоп трубу 500 ICS5000_25/50	20 601,00	ICS 5000
116047	Переход на выхлоп трубу 230 ICS5000_25	8 500,00	ICS 5000
116052	Переход на выхлоп трубу 180 ICS5000_50	6 981,00	ICS 5000
116059	Промежут опорный эл 200 ICS5000_25	10 417,00	ICS 5000
116097	Тройник 90° д. 130 ICS5000_25	11 397,00	ICS 5000
116119	Емк сбора конденс 350 ICS5000_50	19 998,00	ICS 5000
116183	Переходник увелич дм 300-350 ICS5000_25	12 292,00	ICS 5000

ООО КОНТИНЕНТ

116191	Переход на теплогенератор 400 ICS5000_25	9 330,00	ICS 5000
116211	Переход на выхлоп трубу 200 ICS5000_50	7 146,00	ICS 5000
116223	Переход на выхлоп трубу 250 ICS5000_25	8 690,00	ICS 5000
116241	Конус д. 400 ICS5000_25	16 099,00	ICS 5000
116251	Настен эл с отвод конденс 150 ICS5000_25	7 119,00	ICS 5000
116252	Основ с отвод конденс 150 ICS5000_25	8 215,00	ICS 5000
116263	Эл трубы раздв 270-375 мм 230 ICS5000_25	10 596,00	ICS 5000
116313	Тройн прочист (Т450 N1) 200 ICS5000_25	18 665,00	ICS 5000
116346	Элемент трубы 500 мм д.180 ICS5000_25	5 192,00	ICS 5000
116372	Элемент трубы 250 мм д. 400 ICS5000_25	11 604,00	ICS 5000
116375	Отвод 45° д. 300 ICS5000	12 702,00	ICS 5000
116384	Промежут опорный эл 230 ICS5000_25	12 334,00	ICS 5000
116426	Отвод 90° д. 230 ICS5000_25	11 486,00	ICS 5000
116451	Тройник 90° д. 150 ICS5000_25	12 114,00	ICS 5000
116479	Конус д. 450 ICS5000_25	20 539,00	ICS 5000
116482	Эл трубы раздв 270-375 мм 250 ICS5000_25	10 932,00	ICS 5000
116491	Элемент трубы 1000 мм д. 080 ICS5000_25	4 926,00	ICS 5000
116544	Тройник 45° д. 600 ICS5000_25	120 120,00	ICS 5000
116595	Переход на теплогенератор 450 ICS5000_25	10 067,00	ICS 5000
116598	Отвод 45° д. 200 ICS5000_50	11 804,00	ICS 5000
116599	Отвод 45° д. 250 ICS5000_50	13 788,00	ICS 5000
116600	Отвод 45° д. 300 ICS5000_50	20 752,00	ICS 5000
116605	Отвод 45° д. 400 ICS5000_50	32 706,00	ICS 5000
116611	Отвод 45° д. 450 ICS5000_50	40 955,00	ICS 5000
116619	Переходник увелич дм 350-400 ICS5000_25	14 370,00	ICS 5000
116628	Емк сбора конденс 400 ICS5000_50	27 114,00	ICS 5000
116631	Емк сбора конденс 300 ICS5000_25	9 263,00	ICS 5000
116633	Заглушка тройника д. 300 ICS5000_25	8 065,00	ICS 5000
116635	Насад на выхлоп трубу 700 ICS5000_25/50	33 628,00	ICS 5000
116637	Насад на выхлоп трубу 600 ICS5000_25/50	31 268,00	ICS 5000
116638	Насад на выхлоп трубу 550 ICS5000_25/50	21 920,00	ICS 5000
116639	Насад на выхлоп трубу 650 ICS5000_25/50	32 599,00	ICS 5000
116670	Тройник 45° д. 130 ICS5000_25	28 968,00	ICS 5000
116683	Промежут опорный эл 250 ICS5000_25	13 369,00	ICS 5000
116712	Тройник (КОРОТКИЙ) 90° д. 200 ICS5000_25	12 995,00	ICS 5000
116726	Элемент трубы 500 мм д. 200 ICS5000_25	5 358,00	ICS 5000
116790	Тройн прочист (Т450 N1) 230 ICS5000_25	23 926,00	ICS 5000
116793	Отвод 15° д. 300 ICS5000_50	15 561,00	ICS 5000
116848	Отвод 90° д. 250 ICS5000_25	12 744,00	ICS 5000
116853	Конус д. 500 ICS5000_25	23 724,00	ICS 5000
116864	Настен эл с отвод конденс 180 ICS5000_25	7 887,00	ICS 5000
116865	Основ с отвод конденс 180 ICS5000_25	8 483,00	ICS 5000
116883	Эл трубы раздв 375-585 мм 130 ICS5000_25	10 104,00	ICS 5000
116897	Отвод 45° д. 350 ICS5000_25	22 213,00	ICS 5000
116898	Отвод 30° д. 350 ICS5000_25	21 426,00	ICS 5000
116922	Эл трубы раздв 270-375 мм 130 ICS5000_50	8 173,00	ICS 5000
116930	Переход на теплогенератор 500 ICS5000_25	13 045,00	ICS 5000
116968	Элемент трубы 250 мм д. 300 ICS5000_50	7 266,00	ICS 5000
117002	Переходник увелич дм 400/450 ICS5000_25	18 564,00	ICS 5000

ООО КОНТИНЕНТ

117026	Тройник 90° д. 180 ICS5000_25	13 400,00	ICS 5000
117044	Элемент трубы 250 мм д. 450 ICS5000_25	13 842,00	ICS 5000
117049	Эл трубы раздв 270-375 мм 300 ICS5000_25	11 968,00	ICS 5000
117054	Тройник 45° д. 150 ICS5000_25	31 913,00	ICS 5000
117059	Промежут опорный эл 130 ICS5000_50	10 050,00	ICS 5000
117061	Переход на выхлоп трубу 300 ICS5000_25	10 969,00	ICS 5000
117067	Емк сбора конденс 350 ICS5000_25	15 252,00	ICS 5000
117068	Заглушка тройника д. 350 ICS5000_25	9 214,00	ICS 5000
117074	Переход на выхлоп трубу 250 ICS5000_50	7 916,00	ICS 5000
117077	Элемент трубы 500 мм д. 450 ICS5000_50	19 801,00	ICS 5000
117083	Элемент трубы 500 мм д. 130 ICS5000_50	5 433,00	ICS 5000
117087	Элемент трубы 500 мм д. 230 ICS5000_25	6 314,00	ICS 5000
117156	Емк сбора конденс 450 ICS5000_50	35 329,00	ICS 5000
117173	Настен эл с отвод конденс 200 ICS5000_25	8 307,00	ICS 5000
117174	Основ с отвод конденс 200 ICS5000_25	9 656,00	ICS 5000
117198	Промежут опорный эл 300 ICS5000_25	14 466,00	ICS 5000
117215	Промежут опорный эл 150 ICS5000_50	10 602,00	ICS 5000
117234	Тройник 45° д. 400 ICS5000_50	92 875,00	ICS 5000
117236	Тройн прочист (Т450 N1) 500 ICS5000_50	125 085,00	ICS 5000
117237	Тройн прочист (Т450 N1) 600 ICS5000_50	135 999,00	ICS 5000
117262	Отвод 30° д. 400 ICS5000_25	35 392,00	ICS 5000
117275	Отвод 45° д. 400 ICS5000_25	35 765,00	ICS 5000
117283	Переход на теплогенератор 600 ICS5000_50	27 886,00	ICS 5000
117293	Тройник 90° д. 200 ICS5000_25	13 523,00	ICS 5000
117319	Элемент трубы 500 мм д. 250 ICS5000_25	6 635,00	ICS 5000
117320	Емк сбора конденс 400 ICS5000_25	19 138,00	ICS 5000
117324	Заглушка тройника д. 400 ICS5000_25	11 507,00	ICS 5000
117352	Конус д. 600 ICS5000_25	29 160,00	ICS 5000
117365	Емк сбора конденс 450 ICS5000_25	21 225,00	ICS 5000
117367	Заглушка тройника д. 450 ICS5000_25	17 720,00	ICS 5000
117371	Элемент трубы 200 мм д. 500 ICS5000_25	12 104,00	ICS 5000
117401	Эл трубы раздв 270-375 мм 350 ICS5000_25	14 023,00	ICS 5000
117403	Переход на теплогенератор 600 ICS5000_25	14 430,00	ICS 5000
117410	Тройник 45° д. 180 ICS5000_25	34 980,00	ICS 5000
117417	Тройник (КОРОТКИЙ) 90° д. 230 ICS5000_25	22 159,00	ICS 5000
117444	Отвод 90° д. 150 ICS5000_50	11 374,00	ICS 5000
117449	Отвод 90° д. 180 ICS5000_50	12 481,00	ICS 5000
117454	Отвод 90° д. 130 ICS5000_50	10 215,00	ICS 5000
117460	Тройн прочист (Т450 N1) 250 ICS5000_25	30 705,00	ICS 5000
117487	Тройн прочист (Т450 N1) 150 ICS5000_50	21 874,00	ICS 5000
117490	Тройн прочист (Т450 N1) 300 ICS5000_50	33 361,00	ICS 5000
117491	Тройн прочист (Т450 N1) 250 ICS5000_50	28 124,00	ICS 5000
117492	Тройн прочист (Т450 N1) 200 ICS5000_50	25 262,00	ICS 5000
117494	Тройн прочист (Т450 N1) 180 ICS5000_50	23 913,00	ICS 5000
117496	Тройн прочист (Т450 N1) 400 ICS5000_50	69 861,00	ICS 5000
117498	Тройн прочист (Т450 N1) 450 ICS5000_50	88 177,00	ICS 5000
117505	Емк сбора конденс 500 ICS5000_50	40 440,00	ICS 5000
117508	Заглушка тройника д. 500 ICS5000_50	18 831,00	ICS 5000
117510	Заглушка тройника д. 500 ICS5000_25	18 724,00	ICS 5000

ООО КОНТИНЕНТ

117511	Емк сбора конденс 500 ICS5000_25	25 056,00	ICS 5000
117512	Эл трубы раздв 270-375 мм 180 ICS5000_50	10 349,00	ICS 5000
117538	Промежут опорный эл 180 ICS5000_50	10 920,00	ICS 5000
117540	Переход на выхлоп трубу 300 ICS5000_50	10 930,00	ICS 5000
117550	Основ с отвод конденс 230 ICS5000_25	11 172,00	ICS 5000
117555	Эл трубы раздв 375-585 мм 180 ICS5000_25	10 663,00	ICS 5000
117564	Отвод 90° д. 300 ICS5000_25	16 941,00	ICS 5000
117581	Элемент трубы 1000 мм д. 130 ICS5000_25	6 193,00	ICS 5000
117692	Элемент трубы 500 мм д. 300 ICS5000_25	8 703,00	ICS 5000
117701	Тройник 45° д. 450 ICS5000_50	101 578,00	ICS 5000
117760	Тройник 90° д. 230 ICS5000_25	19 666,00	ICS 5000
117770	Эл трубы раздв 270-375 мм 200 ICS5000_50	10 630,00	ICS 5000
117798	Промежут опорный эл 350 ICS5000_25	19 356,00	ICS 5000
117812	Тройник (КОРОТКИЙ) 90° д. 250 ICS5000_25	22 974,00	ICS 5000
117825	Промежут опорный эл 200 ICS5000_50	12 067,00	ICS 5000
117847	Тройник 90° д. 130 ICS5000_50	14 171,00	ICS 5000
117853	Основ с отвод конденс 250 ICS5000_25	11 736,00	ICS 5000
117856	Настен эл с отвод конденс 250 ICS5000_25	9 226,00	ICS 5000
117859	Переход на выхлоп трубу 400 ICS5000_25	16 986,00	ICS 5000
117866	Переход на выхлоп трубу 350 ICS5000_50	11 561,00	ICS 5000
117872	Эл трубы раздв 375-585 мм 200 ICS5000_25	11 106,00	ICS 5000
117919	Элемент трубы 500 мм д. 200 ICS5000_50	6 974,00	ICS 5000
117934	Заглушка тройника д. 600 ICS5000_25	22 765,00	ICS 5000
117947	Тройник 90° д. 250 ICS5000_25	22 912,00	ICS 5000
117955	Настен эл с отвод конденс 400 ICS5000_25	22 872,00	ICS 5000
117967	Элемент трубы 1000 мм д. 150 ICS5000_25	6 753,00	ICS 5000
118002	Отвод 30° д. 450 ICS5000_25	36 684,00	ICS 5000
118016	Тройник 45° д. 200 ICS5000_25	36 391,00	ICS 5000
118020	Тройн проч (Т450 N1) 300 ICS5000_25	36 136,00	ICS 5000
118026	Элемент трубы 250 мм д. 500 ICS5000_50	14 580,00	ICS 5000
118046	Элемент трубы 500 мм д. 350 ICS5000_25	12 666,00	ICS 5000
118072	Тройник 45° д. 500 ICS5000_50	148 238,00	ICS 5000
118073	Тройник 90° д. 600 ICS5000_50	109 058,00	ICS 5000
118132	Отвод 90° д. 350 ICS5000_25	26 999,00	ICS 5000
118142	Эл трубы раздв 375-585 мм 230 ICS5000_25	12 258,00	ICS 5000
118170	Емк сбора конденс 600 ICS5000_50	40 615,00	ICS 5000
118177	Промежут опорный эл 400 ICS5000_25	22 837,00	ICS 5000
118184	Эл трубы раздв 270-375 мм 250 ICS5000_50	11 724,00	ICS 5000
118208	Промежут опорный эл 250 ICS5000_50	13 257,00	ICS 5000
118232	Отвод 30° д. 500 ICS5000_25	40 073,00	ICS 5000
118304	Эл трубы раздв 375-585 мм 250 ICS5000_25	12 682,00	ICS 5000
118307	Элемент трубы 1000 мм д. 180 ICS5000_25	7 566,00	ICS 5000
118309	Элемент трубы 1000 мм д. 180 ICS5000_50	10 289,00	ICS 5000
118349	Настен эл с отвод конденс 300 ICS5000_25	11 385,00	ICS 5000
118350	Основ с отвод конденс 300 ICS5000_25	13 371,00	ICS 5000
118361	Тройн прочист (Т450 N1) 450 ICS5000_25	79 716,00	ICS 5000
118364	Тройн прочист (Т450 N1) 350 ICS5000_25	43 898,00	ICS 5000
118365	Тройн прочист (Т450 N1) 400 ICS5000_25	66 066,00	ICS 5000
118366	Элемент трубы 500 мм д. 400 ICS5000_25	18 630,00	ICS 5000

ООО КОНТИНЕНТ

118372	Тройник 90° д. 300 ICS5000_25	29 417,00	ICS 5000
118377	Отвод 45° д. 450 ICS5000_25	37 627,00	ICS 5000
118448	Переход на выхлоп трубу 500 ICS5000_25	15 923,00	ICS 5000
118469	Элемент трубы 1000 мм д. 200 ICS5000_25	8 013,00	ICS 5000
118477	Переход на выхлоп трубу 600 ICS5000_25	49 712,00	ICS 5000
118488	Эл трубы раздв 270-375 мм 400 ICS5000_25	23 551,00	ICS 5000
118495	Промежут опорный эл 450 ICS5000_25	33 121,00	ICS 5000
118530	Тройник 45° д. 250 ICS5000_25	43 453,00	ICS 5000
118533	Тройник 45° д. 150 ICS5000_50	34 936,00	ICS 5000
118542	Тройник 90° д. 150 ICS5000_50	16 005,00	ICS 5000
118546	Тройник 90° д. 200 ICS5000_50	18 084,00	ICS 5000
118548	Тройник 90° д. 180 ICS5000_50	17 347,00	ICS 5000
118551	Отвод 90° д. 400 ICS5000_25	36 994,00	ICS 5000
118587	Промежут опорный эл 300 ICS5000_50	18 044,00	ICS 5000
118588	Элемент трубы 200 мм д. 400 ICS5000_50	11 578,00	ICS 5000
118589	Эл трубы раздв 270-375 мм 300 ICS5000_50	12 515,00	ICS 5000
118590	Элемент трубы 500 мм д. 300 ICS5000_50	10 113,00	ICS 5000
118591	Элемент трубы 500 мм д. 400 ICS5000_50	14 914,00	ICS 5000
118625	Тройник 45° д. 600 ICS5000_50	161 616,00	ICS 5000
118640	Эл трубы раздв 375-585 мм 300 ICS5000_25	13 570,00	ICS 5000
118671	Настен эл с отвод конденс 350 ICS5000_25	18 581,00	ICS 5000
118674	Основ с отвод конденс 350 ICS5000_25	14 742,00	ICS 5000
118680	Элемент трубы 1000 мм д. 130 ICS5000_50	8 097,00	ICS 5000
118684	Элемент трубы 500 мм д. 450 ICS5000_25	19 127,00	ICS 5000
118692	Эл трубы раздв 270-375 мм 450 ICS5000_25	25 372,00	ICS 5000
118711	Элемент трубы 1000 мм д. 230 ICS5000_25	9 794,00	ICS 5000
118717	Промежут опорный эл 500 ICS5000_25	31 018,00	ICS 5000
118740	Отвод 30° д.600 ICS5000_25	56 153,00	ICS 5000
119252	Элемент трубы 200 мм д. 200 ICS5000_25	3 651,00	ICS 5000
119254	Эл трубы раздв 375-585 мм 500 ICS5000_25	30 663,00	ICS 5000
119255	Эл трубы раздв 375-585 мм 080 ICS5000_25	7 988,00	ICS 5000
119256	Эл трубы раздв 375-585 мм 450 ICS5000_25	26 305,00	ICS 5000
119257	Эл трубы раздв 375-585 мм 400 ICS5000_25	25 739,00	ICS 5000
119260	Тройник 45° д. 230 ICS5000_25	42 634,00	ICS 5000
119261	Тройник 90° д. 450 ICS5000_25	71 035,00	ICS 5000
119262	Настен эл с отвод конденс 230 ICS5000_25	8 653,00	ICS 5000
119263	Отвод 45° д.500 ICS5000_25	41 639,00	ICS 5000
119265	Отвод 30° д. 130 ICS5000_25	6 679,00	ICS 5000
119266	Отвод 45° д. 230 ICS5000_25	10 495,00	ICS 5000
119267	Отвод 45° д. 200 ICS5000_25	8 223,00	ICS 5000
119268	Отвод 30° д. 230 ICS5000_25	11 059,00	ICS 5000
119276	Переход на выхлоп трубу 450 ICS5000_25	14 668,00	ICS 5000
119284	Тройник 45° д. 130 ICS5000_50	34 440,00	ICS 5000
119287	Промежут опорный эл 500 ICS5000_50	36 582,00	ICS 5000
119288	Промежут опорный эл 450 ICS5000_50	33 056,00	ICS 5000
119289	Промежут опорный эл 400 ICS5000_50	28 064,00	ICS 5000
120568	Отвод 30° д. 200 ICS5000_25	9 362,00	ICS 5000
120569	Настен эл с отвод конденс 500 ICS5000_50	64 172,00	ICS 5000
120570	Тройн прочист (Т450 N1) 350 ICS5000_50	40 640,00	ICS 5000

ООО КОНТИНЕНТ

120796	Фланец соединительный теплогазопроводный 400 ICS5000_25	1,00	ICS 5000
121046	Выхлопная труба д. 600 ICS5000_50	43 068,00	ICS 5000
121048	Переход на выхлопную трубу 450 ICS5000_50	15 951,00	ICS 5000
121049	Переход на выхлопную трубу 500 ICS5000_50	21 615,00	ICS 5000
121050	Переход на выхлопную трубу 600 ICS5000_50	22 386,00	ICS 5000
121052	Промежуточный опорный элемент 600 ICS5000_50	40 684,00	ICS 5000
132236	Выхлопная труба д. 700 ICS5000_25/50	53 595,00	ICS 5000
148328	Конус с дефлектором д. 500 ICS5000_50	44 478,00	ICS 5000
149608	Взрывной вакуумный клапан 450 ICS5000_25	133 278,00	ICS 5000
100682	Элемент трубы 250 мм д. 600 ICS25	14 758,00	
100722	Элемент трубы раздв 270-375 мм 400 ICS25	19 808,00	
105321	Элемент трубы 250 мм д. 450 ICS50	31 178,00	
106206	Элемент трубы 250 мм д. 350 P+	2 303,00	
106220	Элемент трубы 500 мм д. 350 P+	4 249,00	
106633	Элемент трубы 250 мм д. 500 P1	5 329,00	
106644	Элемент трубы 500 мм д. 350 P1	4 915,00	
106661	Элемент трубы 1000 мм д. 500 P1	15 205,00	
106676	Элемент трубы раздв с хомутом 500 мм 160 P1	3 216,00	
112378	Конус д. 130 ICS5000_25	4 911,00	
112496	Отвод 45° д. 130 ICS5000_25	6 348,00	
112589	Элемент трубы 250 мм д. 130 ICS5000_25	3 698,00	
112678	Переходник PM50 - P+ 150 PM50 (Б)	8 218,00	
113450	Элемент трубы 200 мм д. 150 ICS5000_50	4 530,00	
113620	Элемент трубы 500 мм д. 500 ICS5000_25	22 097,00	
113650	Элемент трубы 1000 мм д. 150 ICS5000_50	9 560,00	
113731	Элемент трубы раздв 375-585 мм 400 ICS25	20 402,00	
113794	Элемент трубы 500 мм д. 600 ICS5000_25	27 942,00	
113797	Отвод 90° д. 350 ICS5000_50	30 770,00	
113990	Элемент трубы 1000 мм д. 250 ICS5000_50	13 707,00	
114100	Элемент трубы 500 мм д. 600 ICS5000_50	25 509,00	
114764	Элемент трубы 250 мм д. 180 ICS5000_50	4 969,00	
114765	Элемент трубы 250 мм д. 150 ICS5000_50	4 678,00	
115024	Элемент трубы 200 мм д. 300 ICS5000_50	7 098,00	
115144	Промежуточный опорный элемент 130 ICS5000_25	9 728,00	
115401	Элемент трубы 500 мм д. 130 ICS5000_25	4 711,00	
115439	Элемент трубы 250 мм д. 300 ICS5000_25	5 649,00	
115589	Элемент трубы 1000 мм д. 600 ICS5000_25	45 868,00	
115662	Элемент трубы 250 мм д. 600 ICS5000_50	17 085,00	
115669	Элемент трубы 250 мм д. 350 ICS5000_50	8 667,00	
116023	Элемент трубы 250 мм д. 500 ICS5000_25	15 162,00	
116283	Элемент трубы 250 мм д. 250 ICS5000_50	6 297,00	
116295	Тройник проч (Т200 P1) КОРОТКИЙ 130 ICS50	16 322,00	
116540	Элемент трубы 1000 мм д. 600 ICS5000_50	41 768,00	
116601	Отвод 45° д. 350 ICS5000_50	26 079,00	
116882	Элемент трубы раздв 375-585 мм 130 ICS25	7 384,00	
117078	Элемент трубы 500 мм д. 350 ICS5000_50	12 263,00	
117084	Элемент трубы 500 мм д. 180 ICS5000_50	6 999,00	
117155	Элемент трубы 200 мм д. 450 ICS5000_25	12 566,00	
117189	Элемент трубы раздв 270-375 мм 150 ICS5000_50	10 085,00	

ООО КОНТИНЕНТ

117190	Элемент трубы 500 мм д. 150 ICS5000_50	6 238,00	
117209	Эл трубы раздв 375-585 мм 150 ICS5000_50	10 714,00	
117742	Элемент трубы 250 мм д. 600 ICS5000_25	18 932,00	
117982	Элемент трубы 200 мм д. 600 ICS5000_25	14 947,00	
118343	Элемент трубы 500 мм д. 250 ICS5000_50	8 702,00	
120425	Манжета высокого давл 650 ICS5000_25/50	2 606,00	
120433	Манжета высокого давл 250 ICS5000_25/50	714,00	
156272	Adaptor_SW-DW 115/-/0,6/444/BL/SAUNA	5 120,00	
151886	Адаптер д. 0813_CLV-CLVi	9 003,00	CLV
151894	Адаптер д. 0813_CLVi-CLV	9 003,00	CLV
151887	Адаптер д. 1015_CLV-CLVi	9 695,00	CLV
151895	Адаптер д. 1015_CLVi-CLV	9 695,00	CLV
151888	Адаптер д. 1320_CLV-CLVi	4 907,00	CLV
151896	Адаптер д. 1320_CLVi-CLV	4 907,00	CLV
151889	Адаптер д. 1525_CLV-CLVi	5 775,00	CLV
151897	Адаптер д. 1525_CLVi-CLV	5 775,00	CLV
151890	Адаптер д. 1828_CLV-CLVi	6 300,00	CLV
151898	Адаптер д. 1828_CLVi-CLV	6 300,00	CLV
151891	Адаптер д. 2035_CLV-CLVi	6 888,00	CLV
151899	Адаптер д. 2035_CLVi-CLV	6 888,00	CLV
151892	Адаптер д. 2540_CLV-CLVi	8 628,00	CLV
151900	Адаптер д. 2540_CLVi-CLV	8 628,00	CLV
151893	Адаптер д. 3050_CLV-CLVi	9 388,00	CLV
151901	Адаптер д. 3050_CLVi-CLV	9 388,00	CLV
110897	Конус д. 0813 CLV	4 253,00	CLV
111446	Конус д. 100/180 CLV	4 658,00	CLV
150171	Конус д. 1015 CLV	4 358,00	CLV
112468	Конус д. 1320 CLV	4 515,00	CLV
150172	Конус д. 1525 CLV	2 814,00	CLV
150173	Конус д. 1828 CLV	2 583,00	CLV
113123	Конус д. 1835 CLV	3 593,00	CLV
150174	Конус д. 2035 CLV	3 644,00	CLV
114429	Конус д. 2345 CLV	3 891,00	CLV
150176	Конус д. 2540 CLV	3 990,00	CLV
150178	Конус д. 3050 CLV	4 075,00	CLV
150187	Конус с забором воздуха д. 0813 CLV	4 607,00	CLV
150188	Конус с забором воздуха д. 1015 CLV	4 860,00	CLV
150190	Конус с забором воздуха д. 1320 CLV	5 675,00	CLV
150192	Конус с забором воздуха д. 1525 CLV	6 136,00	CLV
150194	Конус с забором воздуха д. 1828 CLV	6 521,00	CLV
150195	Конус с забором воздуха д. 1835 CLV	7 190,00	CLV
150196	Конус с забором воздуха д. 2035 CLV	7 476,00	CLV
150199	Конус с забором воздуха д. 2345 CLV	8 988,00	CLV
150200	Конус с забором воздуха д. 2540 CLV	9 011,00	CLV
150203	Конус с забором воздуха д. 3050 CLV	10 721,00	CLV
150497	Конус с зонтиком/забор воздуха д. 0813 CLV	11 620,00	CLV
150498	Конус с зонтиком/забор воздуха д. 1015 CLV	13 062,00	CLV
150500	Конус с зонтиком/забор воздуха д. 1320 CLV	14 650,00	CLV
150502	Конус с зонтиком/забор воздуха д. 1525 CLV	17 325,00	CLV

ООО КОНТИНЕНТ

150504	Конус с зонтиком/забор воздуха д. 1828 CLV	19 801,00	CLV
150506	Конус с зонтиком/забор воздуха д. 2035 CLV	21 249,00	CLV
150508	Конус с зонтиком/забор воздуха д. 2340 CLV	23 888,00	CLV
150510	Конус с зонтиком/забор воздуха д. 2540 CLV	26 156,00	CLV
150513	Конус с зонтиком/забор воздуха д. 3050 CLV	30 511,00	CLV
112796	Напольная опора SW д. 150 CLV	3 194,00	CLV
150420	Напольная опора SW д. 180 CLV	3 383,00	CLV
114282	Напольная опора SW д. 200 CLV	3 930,00	CLV
114933	Напольная опора SW д. 250 CLV	4 418,00	CLV
115194	Напольная опора SW д. 280 CLV	4 536,00	CLV
115444	Напольная опора SW д. 300 CLV	4 674,00	CLV
116121	Напольная опора SW д. 350 CLV	5 069,00	CLV
116480	Напольная опора SW д. 400 CLV	6 406,00	CLV
116908	Напольная опора SW д. 450 CLV	7 593,00	CLV
117210	Напольная опора SW д. 500 CLV	9 512,00	CLV
117655	Напольная опора SW д. 600 CLV	15 108,00	CLV
112537	Настенный элемент с отводом конденсата д. 0813 CLV	6 543,00	CLV
150205	Настенный элемент с отводом конденсата д. 1015 CLV	7 079,00	CLV
113463	Настенный элемент с отводом конденсата д. 1320 CLV	7 596,00	CLV
150206	Настенный элемент с отводом конденсата д. 1525 CLV	9 483,00	CLV
150207	Настенный элемент с отводом конденсата д. 1828 CLV	10 211,00	CLV
116458	Настенный элемент с отводом конденсата д. 1835 CLV	10 493,00	CLV
150208	Настенный элемент с отводом конденсата д. 2035 CLV	11 303,00	CLV
117356	Настенный элемент с отводом конденсата д. 2345 CLV	13 805,00	CLV
150210	Настенный элемент с отводом конденсата д. 2540 CLV	14 201,00	CLV
150212	Настенный элемент с отводом конденсата д. 3050 CLV	17 785,00	CLV
112958	Отвод 15 д. 0813 CLV	7 135,00	CLV
150032	Отвод 15 д. 1015 CLV	7 369,00	CLV
115310	Отвод 15 д. 1320 CLV	2 940,00	CLV
150033	Отвод 15 д. 1525 CLV	3 272,00	CLV
150034	Отвод 15 д. 1828 CLV	3 360,00	CLV
116181	Отвод 15 д. 1835 CLV	3 567,00	CLV
150035	Отвод 15 д. 2035 CLV	3 905,00	CLV
117018	Отвод 15 д. 2345 CLV	4 667,00	CLV
150037	Отвод 15 д. 2540 CLV	4 898,00	CLV
150039	Отвод 15 д. 3050 CLV	5 925,00	CLV
113043	Отвод 30 д. 0813 CLV	7 293,00	CLV
150040	Отвод 30 д. 1015 CLV	7 535,00	CLV
115452	Отвод 30 д. 1320 CLV	3 255,00	CLV
150041	Отвод 30 д. 1525 CLV	3 360,00	CLV
150042	Отвод 30 д. 1828 CLV	3 570,00	CLV
116302	Отвод 30 д. 1835 CLV	4 288,00	CLV
150043	Отвод 30 д. 2035 CLV	4 414,00	CLV
117140	Отвод 30 д. 2345 CLV	5 191,00	CLV
150045	Отвод 30 д. 2540 CLV	5 473,00	CLV
150047	Отвод 30 д. 3050 CLV	7 030,00	CLV
150048	Отвод 45 д. 0813 CLV	7 531,00	CLV
150049	Отвод 45 д. 1015 CLV	7 776,00	CLV
150051	Отвод 45 д. 1320 CLV	3 297,00	CLV

ООО КОНТИНЕНТ

150053	Отвод 45 д. 1525 CLV	3 887,00	CLV
150055	Отвод 45 д. 1828 CLV	3 982,00	CLV
150056	Отвод 45 д. 1835 CLV	4 288,00	CLV
150057	Отвод 45 д. 2035 CLV	4 615,00	CLV
150060	Отвод 45 д. 2345 CLV	6 321,00	CLV
150061	Отвод 45 д. 2540 CLV	5 673,00	CLV
150062	Отвод 45 д. 2540 CLV	5 922,00	CLV
150064	Отвод 45 д. 3050 CLV	7 560,00	CLV
112541	Промежуточный опорный элемент д. 0813 CLV	7 916,00	CLV
150213	Промежуточный опорный элемент д. 1015 CLV	8 105,00	CLV
115676	Промежуточный опорный элемент д. 1320 CLV	7 032,00	CLV
150214	Промежуточный опорный элемент д. 1525 CLV	10 235,00	CLV
150215	Промежуточный опорный элемент д. 1828 CLV	10 448,00	CLV
116457	Промежуточный опорный элемент д. 1835 CLV	10 738,00	CLV
150216	Промежуточный опорный элемент д. 2035 CLV	11 235,00	CLV
117357	Промежуточный опорный элемент д. 2345 CLV	13 598,00	CLV
150218	Промежуточный опорный элемент д. 2540 CLV	13 755,00	CLV
150220	Промежуточный опорный элемент д. 3050 CLV	13 965,00	CLV
151902	Промежуточный опорный элемент изолир. д. 0813 CL	12 347,00	CLV
151903	Промежуточный опорный элемент изолир. д. 1015 CL	13 023,00	CLV
151904	Промежуточный опорный элемент изолир. д. 1320 CL	11 662,00	CLV
151905	Промежуточный опорный элемент изолир. д. 1525 CL	12 345,00	CLV
151906	Промежуточный опорный элемент изолир. д. 1828 CL	12 443,00	CLV
151907	Промежуточный опорный элемент изолир. д. 2035 CL	14 369,00	CLV
151908	Промежуточный опорный элемент изолир. д. 2540 CL	16 298,00	CLV
151909	Промежуточный опорный элемент изолир. д. 3050 CL	21 407,00	CLV
150414	Телескопическая напольная опора д. 250 CLV	18 954,00	CLV
118007	Телескопическая напольная опора д. 280 CLV	19 061,00	CLV
118011	Телескопическая напольная опора д. 300 CLV	19 193,00	CLV
118049	Телескопическая напольная опора д. 350 CLV	19 576,00	CLV
118127	Телескопическая напольная опора д. 400 CLV	20 344,00	CLV
118159	Телескопическая напольная опора д. 450 CLV	21 468,00	CLV
118172	Телескопическая напольная опора д. 500 CLV	23 585,00	CLV
118224	Телескопическая напольная опора д. 600 CLV	28 946,00	CLV
150430	Тройник коаксиальный 100-150 P1 д. 1525 CLV	9 841,00	CLV
150431	Тройник коаксиальный 100-150 P1 д. 1828 CLV	10 278,00	CLV
115236	Тройник коаксиальный 100-150 P1 д. 1835 CLV	11 235,00	CLV
150432	Тройник коаксиальный 100-150 P1 д. 2035 CLV	11 340,00	CLV
116140	Тройник коаксиальный 100-150 P1 д. 2345 CLV	13 545,00	CLV
150434	Тройник коаксиальный 100-150 P1 д. 2540 CLV	13 835,00	CLV
150436	Тройник коаксиальный 100-150 P1 д. 3050 CLV	17 639,00	CLV
117687	Тройник коаксиальный 60-100 P1 д. 0813 CLV	10 177,00	CLV
150421	Тройник коаксиальный 60-100 P1 д. 1015 CLV	8 461,00	CLV
150422	Тройник коаксиальный 60-100 P1 д. 1320 CLV	3 675,00	CLV
150423	Тройник коаксиальный 60-100 P1 д. 1525 CLV	3 885,00	CLV
150424	Тройник коаксиальный 60-100 P1 д. 1828 CLV	4 410,00	CLV
117681	Тройник коаксиальный 60-100 P1 д. 1835 CLV	5 089,00	CLV
150425	Тройник коаксиальный 60-100 P1 д. 2035 CLV	6 015,00	CLV
117675	Тройник коаксиальный 60-100 P1 д. 2345 CLV	13 650,00	CLV

ООО КОНТИНЕНТ

150427	Тройник коаксиальный 60-100 P1 д. 2540 CLV	14 175,00	CLV
150429	Тройник коаксиальный 60-100 P1 д. 3050 CLV	16 744,00	CLV
149425	Тройник коаксиальный 80-125 P1 д. 0813 CLV	7 856,00	CLV
149434	Тройник коаксиальный 80-125 P1 д. 1015 CLV	8 027,00	CLV
149435	Тройник коаксиальный 80-125 P1 д. 1320 CLV	8 871,00	CLV
149538	Тройник коаксиальный 80-125 P1 д. 1525 CLV	9 108,00	CLV
149437	Тройник коаксиальный 80-125 P1 д. 1828 CLV	9 681,00	CLV
149429	Тройник коаксиальный 80-125 P1 д. 1835 CLV	10 298,00	CLV
149438	Тройник коаксиальный 80-125 P1 д. 2035 CLV	10 580,00	CLV
149431	Тройник коаксиальный 80-125 P1 д. 2345 CLV	12 957,00	CLV
149539	Тройник коаксиальный 80-125 P1 д. 2540 CLV	12 853,00	CLV
149540	Тройник коаксиальный 80-125 P1 д. 3050 CLV	17 357,00	CLV
114551	Тройник прочистки д. 0813 CLV	13 136,00	CLV
114979	Тройник прочистки д. 100/180 CLV	14 748,00	CLV
150163	Тройник прочистки д. 1015 CLV	13 943,00	CLV
116048	Тройник прочистки д. 1320 CLV	16 179,00	CLV
150164	Тройник прочистки д. 1525 CLV	18 473,00	CLV
150165	Тройник прочистки д. 1828 CLV	19 551,00	CLV
116889	Тройник прочистки д. 1835 CLV	20 366,00	CLV
150166	Тройник прочистки д. 2035 CLV	21 106,00	CLV
117179	Тройник прочистки д. 2345 CLV	23 476,00	CLV
150168	Тройник прочистки д. 2540 CLV	24 390,00	CLV
150170	Тройник прочистки д. 3050 CLV	29 868,00	CLV
115956	Тройник прочистки с отводом конденсата (N1) д. 1015	19 745,00	CLV
116316	Тройник прочистки с отводом конденсата (N1) д. 1320	21 840,00	CLV
150320	Тройник прочистки с отводом конденсата (N1) д. 1525	18 611,00	CLV
150328	Тройник прочистки с отводом конденсата (N1) д. 1525	24 532,00	CLV
150321	Тройник прочистки с отводом конденсата (N1) д. 1828	21 228,00	CLV
117064	Тройник прочистки с отводом конденсата (N1) д. 1828	25 508,00	CLV
116860	Тройник прочистки с отводом конденсата (N1) д. 1835	21 300,00	CLV
150331	Тройник прочистки с отводом конденсата (N1) д. 1835	26 706,00	CLV
150322	Тройник прочистки с отводом конденсата (N1) д. 2035	21 775,00	CLV
117458	Тройник прочистки с отводом конденсата (N1) д. 2035	27 421,00	CLV
117468	Тройник прочистки с отводом конденсата (N1) д. 2345	26 117,00	CLV
150333	Тройник прочистки с отводом конденсата (N1) д. 2345	31 977,00	CLV
150324	Тройник прочистки с отводом конденсата (N1) д. 2540	27 855,00	CLV
150334	Тройник прочистки с отводом конденсата (N1) д. 2540	33 714,00	CLV
150326	Тройник прочистки с отводом конденсата (N1) д. 3050	29 994,00	CLV
150336	Тройник прочистки с отводом конденсата (N1) д. 3050	35 853,00	CLV
150415	Хомут для перекрытия универ. д. 130 CLV	2 420,00	CLV
150416	Хомут для перекрытия универ. д. 150 CLV	2 433,00	CLV
150417	Хомут для перекрытия универ. д. 180 CLV	2 445,00	CLV
150418	Хомут для перекрытия универ. д. 200 CLV	2 504,00	CLV
150419	Хомут для перекрытия универ. д. 250 CLV	2 606,00	CLV
110257	Хомут для перекрытия универ. д. 280 CLV	2 711,00	CLV
110296	Хомут для перекрытия универ. д. 300 CLV	2 864,00	CLV
110426	Хомут для перекрытия универ. д. 350 CLV	2 997,00	CLV
110505	Хомут для перекрытия универ. д. 400 CLV	3 023,00	CLV
110689	Хомут для перекрытия универ. д. 500 CLV	3 250,00	CLV

ООО КОНТИНЕНТ

113222	Эл трубы 500мм забор воздуха 100/180 CLV	4 498,00	CLV
115288	Элемент трубы 1000 мм д. 0813 CLV	6 843,00	CLV
116210	Элемент трубы 1000 мм д. 100/180 CLV	6 186,00	CLV
149989	Элемент трубы 1000 мм д. 1015 CLV	6 901,00	CLV
117349	Элемент трубы 1000 мм д. 130/200 CLV	6 970,00	CLV
116215	Элемент трубы 1000 мм д. 1320 CLV	5 058,00	CLV
149990	Элемент трубы 1000 мм д. 1525 CLV	5 814,00	CLV
149991	Элемент трубы 1000 мм д. 1828 CLV	6 248,00	CLV
118360	Элемент трубы 1000 мм д. 1835 CLV	6 342,00	CLV
149992	Элемент трубы 1000 мм д. 2035 CLV	7 422,00	CLV
113583	Элемент трубы 1000 мм д. 2345 CLV	9 345,00	CLV
149994	Элемент трубы 1000 мм д. 2540 CLV	9 660,00	CLV
149996	Элемент трубы 1000 мм д. 3050 CLV	10 525,00	CLV
115287	Элемент трубы 1000 мм д. 80/130 CLV	5 284,00	CLV
110923	Элемент трубы 250 мм д. 0813 CLV	3 802,00	CLV
150005	Элемент трубы 250 мм д. 1015 CLV	3 646,00	CLV
112271	Элемент трубы 250 мм д. 1320 CLV	3 150,00	CLV
150006	Элемент трубы 250 мм д. 1525 CLV	3 255,00	CLV
150007	Элемент трубы 250 мм д. 1828 CLV	3 360,00	CLV
113385	Элемент трубы 250 мм д. 1835 CLV	3 465,00	CLV
150008	Элемент трубы 250 мм д. 2035 CLV	3 780,00	CLV
114834	Элемент трубы 250 мм д. 2345 CLV	3 885,00	CLV
150010	Элемент трубы 250 мм д. 2540 CLV	5 565,00	CLV
150012	Элемент трубы 250 мм д. 3050 CLV	5 670,00	CLV
112439	Элемент трубы 500 мм д. 0813 CLV	4 514,00	CLV
150000	Элемент трубы 500 мм д. 1015 CLV	4 568,00	CLV
115674	Элемент трубы 500 мм д. 1320 CLV	4 725,00	CLV
150001	Элемент трубы 500 мм д. 1525 CLV	4 883,00	CLV
114371	Элемент трубы 500 мм д. 1828 CLV	4 935,00	CLV
116326	Элемент трубы 500 мм д. 1835 CLV	5 040,00	CLV
116469	Элемент трубы 500 мм д. 2035 CLV	5 303,00	CLV
117166	Элемент трубы 500 мм д. 2345 CLV	5 460,00	CLV
150002	Элемент трубы 500 мм д. 2540 CLV	6 799,00	CLV
150004	Элемент трубы 500 мм д. 3050 CLV	7 218,00	CLV
111601	Элемент трубы SW 1000 мм д. 80 CLV	2 401,00	CLV
110002	Элемент трубы SW 250 мм д. 80 CLV	1 178,00	CLV
119339	Элемент трубы SW 500 мм д. 80 CLV	1 619,00	CLV
151862	Элемент трубы изолир. 1000 мм д. 0813 CLVi	12 353,00	CLV
151863	Элемент трубы изолир. 1000 мм д. 1015 CLVi	13 289,00	CLV
151864	Элемент трубы изолир. 1000 мм д. 1320 CLVi	7 244,00	CLV
151865	Элемент трубы изолир. 1000 мм д. 1525 CLVi	7 952,00	CLV
151866	Элемент трубы изолир. 1000 мм д. 1828 CLVi	10 042,00	CLV
151867	Элемент трубы изолир. 1000 мм д. 2035 CLVi	11 242,00	CLV
151868	Элемент трубы изолир. 1000 мм д. 2540 CLVi	12 510,00	CLV
151869	Элемент трубы изолир. 1000 мм д. 3050 CLVi	14 606,00	CLV
151878	Элемент трубы изолир. 250 мм д. 0813 CLVi	7 799,00	CLV
151879	Элемент трубы изолир. 250 мм д. 1015 CLVi	8 384,00	CLV
151880	Элемент трубы изолир. 250 мм д. 1320 CLVi	3 804,00	CLV
151881	Элемент трубы изолир. 250 мм д. 1525 CLVi	5 460,00	CLV

ООО КОНТИНЕНТ

151882	Элемент трубы изолир. 250 мм д. 1828 CLVi	5 565,00	CLV
151883	Элемент трубы изолир. 250 мм д. 2035 CLVi	6 008,00	CLV
151884	Элемент трубы изолир. 250 мм д. 2540 CLVi	6 385,00	CLV
151885	Элемент трубы изолир. 250 мм д. 3050 CLVi	7 082,00	CLV
151870	Элемент трубы изолир. 500 мм д. 0813 CLVi	9 186,00	CLV
151871	Элемент трубы изолир. 500 мм д. 1015 CLVi	10 039,00	CLV
151872	Элемент трубы изолир. 500 мм д. 1320 CLVi	5 081,00	CLV
151873	Элемент трубы изолир. 500 мм д. 1525 CLVi	6 405,00	CLV
151874	Элемент трубы изолир. 500 мм д. 1828 CLVi	6 510,00	CLV
151875	Элемент трубы изолир. 500 мм д. 2035 CLVi	7 753,00	CLV
151876	Элемент трубы изолир. 500 мм д. 2540 CLVi	8 430,00	CLV
151877	Элемент трубы изолир. 500 мм д. 3050 CLVi	9 600,00	CLV
151932	Элемент трубы раздвижной 720-1100 д. 1015 CLV	13 695,00	CLV
118358	Элемент трубы раздвижной 720-1100 д. 1320 CLV	8 445,00	CLV
150013	Элемент трубы раздвижной 720-1100 д. 1525 CLV	9 435,00	CLV
150014	Элемент трубы раздвижной 720-1100 д. 1828 CLV	19 919,00	CLV
118745	Элемент трубы раздвижной 720-1100 д. 1835 CLV	10 912,00	CLV
150015	Элемент трубы раздвижной 720-1100 д. 2035 CLV	12 483,00	CLV
113816	Элемент трубы раздвижной 720-1100 д. 2345 CLV	14 700,00	CLV
150017	Элемент трубы раздвижной 720-1100 д. 2540 CLV	14 895,00	CLV
150019	Элемент трубы раздвижной 720-1100 д. 3050 CLV	17 046,00	CLV
112637	Элемент трубы с забором воздуха д. 0813 CLV	6 032,00	CLV
150179	Элемент трубы с забором воздуха д. 1015 CLV	6 187,00	CLV
115155	Элемент трубы с забором воздуха д. 1320 CLV	7 689,00	CLV
150180	Элемент трубы с забором воздуха д. 1525 CLV	8 843,00	CLV
150181	Элемент трубы с забором воздуха д. 1828 CLV	9 639,00	CLV
116114	Элемент трубы с забором воздуха д. 1835 CLV	10 041,00	CLV
150182	Элемент трубы с забором воздуха д. 2035 CLV	11 158,00	CLV
116885	Элемент трубы с забором воздуха д. 2345 CLV	14 070,00	CLV
150184	Элемент трубы с забором воздуха д. 2540 CLV	14 165,00	CLV
150186	Элемент трубы с забором воздуха д. 3050 CLV	17 639,00	CLV
109718	Витоновая манжета д. 130 ICS25	784,00	ICS
109721	Витоновая манжета д. 150 ICS25	840,00	ICS
109698	Витоновая манжета д. 180 ICS25	978,00	ICS
109701	Витоновая манжета д. 200 ICS25	1 079,00	ICS
109705	Витоновая манжета д. 250 ICS25	1 574,00	ICS
109710	Витоновая манжета д. 300 ICS25	2 231,00	ICS
109719	Витоновая манжета д. 350 ICS25	2 439,00	ICS
100944	Декор розетка DW широкая 180 ICS25	3 555,00	ICS
100945	Декор розетка DW широкая 200 ICS25	3 617,00	ICS
100946	Декор розетка DW широкая 230 ICS25	3 828,00	ICS
100947	Декор розетка DW широкая 250 ICS25	3 992,00	ICS
100948	Декор розетка DW широкая 280 ICS25	4 197,00	ICS
100949	Декор розетка DW широкая 300 ICS25	4 042,00	ICS
100950	Декор розетка DW широкая 350 ICS25	4 639,00	ICS
104462	Декоративная розетка DW 150 ICS25	2 113,00	ICS
105887	Декоративная розетка DW 180 ICS25	2 251,00	ICS
103794	Декоративная розетка DW 200 ICS25	2 933,00	ICS
105889	Декоративная розетка DW 230 ICS25	2 513,00	ICS

ООО КОНТИНЕНТ

105890	Декоративная розетка DW 250 ICS25	2 606,00	ICS
105891	Декоративная розетка DW 300 ICS25	3 203,00	ICS
105892	Декоративная розетка DW 350 ICS25	3 509,00	ICS
101030	Емк сбора конденс 130 ICS25	5 112,00	ICS
112008	Емк сбора конденс 130 ICS50	6 504,00	ICS
101031	Емк сбора конденс 150 ICS25	6 121,00	ICS
104994	Емк сбора конденс 150 ICS50	7 256,00	ICS
101032	Емк сбора конденс 180 ICS25	6 628,00	ICS
104995	Емк сбора конденс 180 ICS50	7 972,00	ICS
101033	Емк сбора конденс 200 ICS25	7 265,00	ICS
104996	Емк сбора конденс 200 ICS50	8 763,00	ICS
101338	Емк сбора конденс 230 ICS25	8 918,00	ICS
101034	Емк сбора конденс 250 ICS25	9 100,00	ICS
104997	Емк сбора конденс 250 ICS50	9 476,00	ICS
101035	Емк сбора конденс 300 ICS25	9 690,00	ICS
104998	Емк сбора конденс 300 ICS50	10 448,00	ICS
101036	Емк сбора конденс 350 ICS25	18 000,00	ICS
105301	Емк сбора конденс 350 ICS50	18 300,00	ICS
101037	Емк сбора конденс 400 ICS25	29 555,00	ICS
105302	Емк сбора конденс 400 ICS50	31 295,00	ICS
101038	Емк сбора конденс 450 ICS25	35 436,00	ICS
105303	Емк сбора конденс 450 ICS50	37 475,00	ICS
101039	Емк сбора конденс 500 ICS25	36 895,00	ICS
105304	Емк сбора конденс 500 ICS50	38 117,00	ICS
101040	Емк сбора конденс 600 ICS25	44 631,00	ICS
105305	Емк сбора конденс 600 ICS50	46 076,00	ICS
101041	Емк сбора конденс 700 ICS25	47 701,00	ICS
105306	Емк сбора конденс 700 ICS50	48 786,00	ICS
101106	Заглушка тройника д. 130 ICS25	6 056,00	ICS
112013	Заглушка тройника д. 130 ICS50	7 051,00	ICS
101107	Заглушка тройника д. 150 ICS25	6 775,00	ICS
105004	Заглушка тройника д. 150 ICS50	7 527,00	ICS
101108	Заглушка тройника д. 180 ICS25	7 431,00	ICS
105005	Заглушка тройника д. 180 ICS50	8 307,00	ICS
101109	Заглушка тройника д. 200 ICS25	7 831,00	ICS
105006	Заглушка тройника д. 200 ICS50	8 774,00	ICS
101342	Заглушка тройника д. 230 ICS25	8 851,00	ICS
101110	Заглушка тройника д. 250 ICS25	9 141,00	ICS
105007	Заглушка тройника д. 250 ICS50	9 757,00	ICS
101111	Заглушка тройника д. 300 ICS25	10 290,00	ICS
105008	Заглушка тройника д. 300 ICS50	9 900,00	ICS
101112	Заглушка тройника д. 350 ICS25	11 569,00	ICS
121044	Заглушка тройника д. 350 ICS50	11 683,00	ICS
101113	Заглушка тройника д. 400 ICS25	15 038,00	ICS
105314	Заглушка тройника д. 400 ICS50	19 657,00	ICS
101114	Заглушка тройника д. 450 ICS25	23 158,00	ICS
101115	Заглушка тройника д. 500 ICS25	24 855,00	ICS
101116	Заглушка тройника д. 600 ICS25	29 409,00	ICS
105317	Заглушка тройника д. 600 ICS50	29 900,00	ICS

ООО КОНТИНЕНТ

101117	Заглушка тройника д. 700 ICS25	32 474,00	ICS
121045	Заглушка тройника д. 700 ICS50	32 900,00	ICS
100641	Кольцо для растяжек 180 ICS25	4 525,00	ICS
100642	Кольцо для растяжек 200 ICS25/50	4 683,00	ICS
100643	Кольцо для растяжек 230 ICS25/50	4 721,00	ICS
100644	Кольцо для растяжек 250 ICS25/50	4 888,00	ICS
100645	Кольцо для растяжек 280 ICS25/50	4 885,00	ICS
100646	Кольцо для растяжек 300 ICS25/50	4 955,00	ICS
100647	Кольцо для растяжек 350 ICS25/50	5 260,00	ICS
100648	Кольцо для растяжек 400 ICS25/50	5 336,00	ICS
100649	Кольцо для растяжек 450 ICS25/50	5 516,00	ICS
100650	Кольцо для растяжек 500 ICS25/50	5 641,00	ICS
100651	Кольцо для растяжек 550 ICS25/50	5 779,00	ICS
100653	Кольцо для растяжек 650 ICS25/50	8 132,00	ICS
100655	Кольцо для растяжек 750 ICS25/50	8 978,00	ICS
121266	Конус д. 130 ICS25	4 700,00	ICS
113340	Конус д. 130 ICS50	5 781,00	ICS
101215	Конус д. 150 ICS25	4 749,00	ICS
105058	Конус д. 150 ICS50	5 820,00	ICS
101216	Конус д. 180 ICS25	4 761,00	ICS
105059	Конус д. 180 ICS50	6 279,00	ICS
101217	Конус д. 200 ICS25	4 928,00	ICS
105060	Конус д. 200 ICS50	6 377,00	ICS
101369	Конус д. 230 ICS25	5 788,00	ICS
114704	Конус д. 250 ICS25	6 976,00	ICS
105061	Конус д. 250 ICS50	7 289,00	ICS
101219	Конус д. 300 ICS25	8 587,00	ICS
105062	Конус д. 300 ICS50	10 032,00	ICS
101220	Конус д. 350 ICS25	9 548,00	ICS
105373	Конус д. 350 ICS50	10 145,00	ICS
101221	Конус д. 400 ICS25	10 240,00	ICS
105374	Конус д. 400 ICS50	11 306,00	ICS
101222	Конус д. 450 ICS25	11 552,00	ICS
105375	Конус д. 450 ICS50	12 824,00	ICS
101223	Конус д. 500 ICS25	12 018,00	ICS
105376	Конус д. 500 ICS50	13 370,00	ICS
101224	Конус д. 600 ICS25	13 877,00	ICS
105377	Конус д. 600 ICS50	14 862,00	ICS
101225	Конус д. 700 ICS25	15 080,00	ICS
105378	Конус д. 700 ICS50	16 179,00	ICS
101212	Конус д. 80 ICS25	5 501,00	ICS
113183	Конус с зонтиком д. 130 ICS25	8 065,00	ICS
114758	Конус с зонтиком д. 130 ICS50	9 223,00	ICS
114575	Конус с зонтиком д. 150 ICS25	9 310,00	ICS
114994	Конус с зонтиком д. 150 ICS50	9 485,00	ICS
115005	Конус с зонтиком д. 180 ICS25	9 651,00	ICS
115350	Конус с зонтиком д. 180 ICS50	9 370,00	ICS
115242	Конус с зонтиком д. 200 ICS25	10 208,00	ICS
115701	Конус с зонтиком д. 200 ICS50	10 270,00	ICS

ООО КОНТИНЕНТ

115729	Конус с зонтиком д. 230 ICS25	10 300,00	ICS
115942	Конус с зонтиком д. 250 ICS25	10 693,00	ICS
116572	Конус с зонтиком д. 250 ICS50	12 574,00	ICS
116792	Конус с зонтиком д. 300 ICS25	16 396,00	ICS
117197	Конус с зонтиком д. 300 ICS50	16 500,00	ICS
117350	Конус с зонтиком д. 350 ICS25	17 971,00	ICS
117752	Конус с зонтиком д. 350 ICS50	18 059,00	ICS
117545	Конус с зонтиком д. 400 ICS25	18 100,00	ICS
117870	Конус с зонтиком д. 450 ICS25	18 300,00	ICS
112505	Конус с зонтиком д. 80 ICS25	7 487,00	ICS
100994	Напол опора 1000 мм отв конд 130 ICS25	16 157,00	ICS
118057	Напол опора 1000 мм отв конд 130 ICS50	20 430,00	ICS
100995	Напол опора 1000 мм отв конд 150 ICS25	17 180,00	ICS
104984	Напол опора 1000 мм отв конд 150 ICS50	23 134,00	ICS
100996	Напол опора 1000 мм отв конд 180 ICS25	20 222,00	ICS
104985	Напол опора 1000 мм отв конд 180 ICS50	24 650,00	ICS
100997	Напол опора 1000 мм отв конд 200 ICS25	21 645,00	ICS
104986	Напол опора 1000 мм отв конд 200 ICS50	24 830,00	ICS
101330	Напол опора 1000 мм отв конд 230 ICS25	22 921,00	ICS
100998	Напол опора 1000 мм отв конд 250 ICS25	24 129,00	ICS
104987	Напол опора 1000 мм отв конд 250 ICS50	33 343,00	ICS
100999	Напол опора 1000 мм отв конд 300 ICS25	30 324,00	ICS
104988	Напол опора 1000 мм отв конд 300 ICS50	34 996,00	ICS
101000	Напол опора 1000 мм отв конд 350 ICS25	41 638,00	ICS
105289	Напол опора 1000 мм отв конд 350 ICS50	44 300,00	ICS
105290	Напол опора 1000 мм отв конд 400 ICS50	49 541,00	ICS
105291	Напол опора 1000 мм отв конд 450 ICS50	67 343,00	ICS
105292	Напол опора 1000 мм отв конд 500 ICS50	71 287,00	ICS
101328	Напол опора 1000 мм отв конденс 80 ICS25	13 635,00	ICS
103852	Наст хом с конс удл 75-300 мм 180 ICS25	5 020,00	ICS
103853	Наст хом+конс удл 75-300 мм 200 ICS25/50	5 079,00	ICS
103854	Наст хом+конс удл 75-300 мм 230 ICS25/50	5 271,00	ICS
112635	Наст хом+конс удл 75-300 мм 250 ICS25/50	7 378,00	ICS
112653	Наст хом+конс удл 75-300 мм 280 ICS25/50	7 468,00	ICS
112894	Наст хом+конс удл 75-300 мм 300 ICS25/50	7 600,00	ICS
113134	Наст хом+конс удл 75-300 мм 350 ICS25/50	7 761,00	ICS
113365	Наст хом+конс удл 75-300 мм 400 ICS25/50	7 944,00	ICS
114248	Наст хом+конс удл 75-300 мм 450 ICS25/50	8 355,00	ICS
114425	Наст хом+конс удл 75-300 мм 500 ICS25/50	8 586,00	ICS
114710	Наст хом+конс удл 75-300 мм 550 ICS25/50	8 879,00	ICS
114956	Наст хом+конс удл 75-300 мм 600 ICS25/50	9 166,00	ICS
115168	Наст хом+конс удл 75-300 мм 650 ICS25/50	9 586,00	ICS
115690	Наст хом+конс удл 75-300 мм 700 ICS25/50	9 913,00	ICS
115963	Наст хом+конс удл 75-300 мм 750 ICS25/50	9 988,00	ICS
116125	Наст хом+конс удл 75-300 мм 800 ICS25/50	13 076,00	ICS
101265	Настен хомут раздв50 мм 180 ICS25	2 488,00	ICS
101266	Настен хомут раздв50 мм 200 ICS25/50	2 586,00	ICS
101267	Настен хомут раздв50 мм 230 ICS25/50	2 679,00	ICS
101268	Настен хомут раздв50 мм 250 ICS25/50	2 753,00	ICS

ООО КОНТИНЕНТ

101402	Настен хомут раздв50 мм 280 ICS25/50	2 857,00	ICS
101269	Настен хомут раздв50 мм 300 ICS25/50	3 361,00	ICS
101270	Настен хомут раздв50 мм 350 ICS25/50	4 933,00	ICS
101271	Настен хомут раздв50 мм 400 ICS25/50	6 251,00	ICS
101272	Настен хомут раздв50 мм 450 ICS25/50	6 575,00	ICS
101273	Настен хомут раздв50 мм 500 ICS25/50	7 417,00	ICS
101274	Настен хомут раздв50 мм 550 ICS25/50	7 724,00	ICS
101275	Настен хомут раздв50 мм 650 ICS25/50	9 228,00	ICS
104430	Настен хомут раздв50 мм 700 ICS25/50	9 564,00	ICS
101276	Настен хомут раздв50 мм 750 ICS25/50	9 910,00	ICS
104431	Настен хомут раздв50 мм 800 ICS25/50	11 690,00	ICS
101016	Настен эл с отвод конденс 130 ICS25	8 259,00	ICS
120552	Настен эл с отвод конденс 130 ICS50	9 700,00	ICS
101017	Настен эл с отвод конденс 150 ICS25	8 693,00	ICS
104989	Настен эл с отвод конденс 150 ICS50	9 862,00	ICS
101018	Настен эл с отвод конденс 180 ICS25	9 639,00	ICS
104990	Настен эл с отвод конденс 180 ICS50	12 231,00	ICS
101019	Настен эл с отвод конденс 200 ICS25	10 318,00	ICS
104991	Настен эл с отвод конденс 200 ICS50	12 878,00	ICS
101337	Настен эл с отвод конденс 230 ICS25	13 659,00	ICS
101020	Настен эл с отвод конденс 250 ICS25	12 817,00	ICS
104992	Настен эл с отвод конденс 250 ICS50	14 208,00	ICS
101021	Настен эл с отвод конденс 300 ICS25	15 115,00	ICS
104993	Настен эл с отвод конденс 300 ICS50	16 828,00	ICS
101022	Настен эл с отвод конденс 350 ICS25	17 645,00	ICS
105295	Настен эл с отвод конденс 350 ICS50	20 202,00	ICS
101023	Настен эл с отвод конденс 400 ICS25	29 336,00	ICS
105296	Настен эл с отвод конденс 400 ICS50	34 930,00	ICS
101024	Настен эл с отвод конденс 450 ICS25	38 337,00	ICS
105297	Настен эл с отвод конденс 450 ICS50	43 897,00	ICS
101025	Настен эл с отвод конденс 500 ICS25	39 061,00	ICS
105298	Настен эл с отвод конденс 500 ICS50	45 516,00	ICS
101026	Настен эл с отвод конденс 600 ICS25	47 559,00	ICS
105299	Настен эл с отвод конденс 600 ICS50	50 378,00	ICS
101027	Настен эл с отвод конденс 700 ICS25	55 478,00	ICS
105300	Настен эл с отвод конденс 700 ICS50	56 492,00	ICS
101735	Настенная консоль для удлинения 130 мм	3 004,00	ICS
101736	Настенная консоль для удлинения 176 мм	3 387,00	ICS
101737	Настенная консоль для удлинения 250 мм	5 595,00	ICS
101738	Настенная консоль для удлинения 300 мм	6 755,00	ICS
101739	Настенная консоль для удлинения 450 мм	7 731,00	ICS
101740	Настенная консоль для удлинения 550 мм	8 725,00	ICS
101741	Настенная консоль для удлинения 750 мм	9 193,00	ICS
110433	Настенный хомут 50 мм 130	1 795,00	ICS
110489	Настенный хомут 50 мм 140	1 778,00	ICS
110528	Настенный хомут 50 мм 150	1 806,00	ICS
110630	Настенный хомут 50 мм 160	1 846,00	ICS
110669	Настенный хомут 50 мм 180	1 893,00	ICS
110740	Настенный хомут 50 мм 200	2 353,00	ICS

ООО КОНТИНЕНТ

110861	Настенный хомут 50 мм 230	2 536,00	ICS
111005	Настенный хомут 50 мм 250	2 626,00	ICS
111032	Настенный хомут 50 мм 280	2 643,00	ICS
111197	Настенный хомут 50 мм 300	2 674,00	ICS
111663	Настенный хомут 50 мм 350	2 764,00	ICS
115423	Настенный хомут 50 мм 400	3 792,00	ICS
115879	Настенный хомут 50 мм 450	3 998,00	ICS
116221	Настенный хомут 50 мм 500	4 187,00	ICS
116484	Настенный хомут 50 мм 550	4 285,00	ICS
117076	Настенный хомут 50 мм 650	4 651,00	ICS
117469	Настенный хомут 50 мм 750	4 939,00	ICS
101749	Опорная консоль 1120 мм	18 211,00	ICS
101743	Опорная консоль 475 мм	10 124,00	ICS
101744	Опорная консоль 570 мм	15 183,00	ICS
101745	Опорная консоль 620 мм	15 332,00	ICS
101746	Опорная консоль 720 мм	15 642,00	ICS
101747	Опорная консоль 820 мм	16 216,00	ICS
142884	Опорный хомут горизонтальный д. 600	16 467,00	ICS
142887	Опорный хомут горизонтальный д. 750 ICS	17 968,00	ICS
100987	Основ с отвод конденс 130 ICS25	8 639,00	ICS
115994	Основ с отвод конденс 130 ICS50	10 915,00	ICS
100988	Основ с отвод конденс 150 ICS25	8 825,00	ICS
104979	Основ с отвод конденс 150 ICS50	11 360,00	ICS
100989	Основ с отвод конденс 180 ICS25	9 901,00	ICS
104980	Основ с отвод конденс 180 ICS50	12 445,00	ICS
100990	Основ с отвод конденс 200 ICS25	11 467,00	ICS
104981	Основ с отвод конденс 200 ICS50	14 352,00	ICS
101322	Основ с отвод конденс 230 ICS25	15 101,00	ICS
100991	Основ с отвод конденс 250 ICS25	13 417,00	ICS
104982	Основ с отвод конденс 250 ICS50	16 050,00	ICS
100992	Основ с отвод конденс 300 ICS25	14 498,00	ICS
104983	Основ с отвод конденс 300 ICS50	20 687,00	ICS
100993	Основ с отвод конденс 350 ICS25	15 504,00	ICS
105283	Основ с отвод конденс 350 ICS50	25 356,00	ICS
101323	Основ с отвод конденс 400 ICS25	31 077,00	ICS
105284	Основ с отвод конденс 400 ICS50	32 854,00	ICS
101324	Основ с отвод конденс 450 ICS25	36 959,00	ICS
101325	Основ с отвод конденс 500 ICS25	44 252,00	ICS
101326	Основ с отвод конденс 600 ICS25	50 460,00	ICS
105287	Основ с отвод конденс 600 ICS50	55 409,00	ICS
101327	Основ с отвод конденс 700 ICS25	57 127,00	ICS
105288	Основ с отвод конденс 700 ICS50	62 230,00	ICS
111830	Отвод 15° д. 130 ICS25	5 988,00	ICS
114301	Отвод 15° д. 130 ICS50	6 885,00	ICS
112167	Отвод 15° д. 150 ICS25	6 099,00	ICS
104794	Отвод 15° д. 150 ICS50	7 124,00	ICS
112623	Отвод 15° д. 180 ICS25	6 661,00	ICS
104795	Отвод 15° д. 180 ICS50	7 445,00	ICS
112854	Отвод 15° д. 200 ICS25	6 767,00	ICS

ООО КОНТИНЕНТ

104796	ОТВОД 15° д. 200 ICS50	8 009,00	ICS
113177	ОТВОД 15° д. 230 ICS25	7 058,00	ICS
113431	ОТВОД 15° д. 250 ICS25	7 263,00	ICS
104797	ОТВОД 15° д. 250 ICS50	8 628,00	ICS
114521	ОТВОД 15° д. 300 ICS25	7 999,00	ICS
104798	ОТВОД 15° д. 300 ICS50	9 773,00	ICS
100735	ОТВОД 15° д. 350 ICS25	9 512,00	ICS
105098	ОТВОД 15° д. 350 ICS50	11 704,00	ICS
100736	ОТВОД 15° д. 400 ICS25	15 327,00	ICS
105099	ОТВОД 15° д. 400 ICS50	17 619,00	ICS
100737	ОТВОД 15° д. 450 ICS25	16 821,00	ICS
105100	ОТВОД 15° д. 450 ICS50	19 539,00	ICS
100738	ОТВОД 15° д. 500 ICS25	19 141,00	ICS
105101	ОТВОД 15° д. 500 ICS50	21 793,00	ICS
100739	ОТВОД 15° д. 600 ICS25	21 213,00	ICS
105102	ОТВОД 15° д. 600 ICS50	24 698,00	ICS
100740	ОТВОД 15° д. 700 ICS25	22 905,00	ICS
105103	ОТВОД 15° д. 700 ICS50	27 099,00	ICS
111793	ОТВОД 30° д. 130 ICS25	4 402,00	ICS
114688	ОТВОД 30° д. 130 ICS50	5 358,00	ICS
112174	ОТВОД 30° д. 150 ICS25	4 569,00	ICS
104799	ОТВОД 30° д. 150 ICS50	5 622,00	ICS
113242	ОТВОД 30° д. 180 ICS25	4 745,00	ICS
104800	ОТВОД 30° д. 180 ICS50	5 973,00	ICS
113543	ОТВОД 30° д. 200 ICS25	5 238,00	ICS
104801	ОТВОД 30° д. 200 ICS50	7 008,00	ICS
114518	ОТВОД 30° д. 230 ICS25	6 438,00	ICS
114815	ОТВОД 30° д. 250 ICS25	6 480,00	ICS
104802	ОТВОД 30° д. 250 ICS50	7 761,00	ICS
115349	ОТВОД 30° д. 300 ICS25	7 588,00	ICS
104803	ОТВОД 30° д. 300 ICS50	9 617,00	ICS
100749	ОТВОД 30° д. 350 ICS25	10 263,00	ICS
105104	ОТВОД 30° д. 350 ICS50	12 262,00	ICS
100750	ОТВОД 30° д. 400 ICS25	18 261,00	ICS
105105	ОТВОД 30° д. 400 ICS50	20 243,00	ICS
100751	ОТВОД 30° д. 450 ICS25	19 661,00	ICS
105106	ОТВОД 30° д. 450 ICS50	22 307,00	ICS
100752	ОТВОД 30° д. 500 ICS25	22 260,00	ICS
105107	ОТВОД 30° д. 500 ICS50	24 764,00	ICS
100753	ОТВОД 30° д. 600 ICS25	24 893,00	ICS
105108	ОТВОД 30° д. 600 ICS50	27 910,00	ICS
100754	ОТВОД 30° д. 700 ICS25	27 062,00	ICS
105109	ОТВОД 30° д. 700 ICS50	30 280,00	ICS
112487	ОТВОД 45° д. 130 ICS25	4 487,00	ICS
115207	ОТВОД 45° д. 130 ICS50	5 963,00	ICS
112806	ОТВОД 45° д. 150 ICS25	4 990,00	ICS
104804	ОТВОД 45° д. 150 ICS50	6 293,00	ICS
113246	ОТВОД 45° д. 180 ICS25	5 327,00	ICS
104805	ОТВОД 45° д. 180 ICS50	6 708,00	ICS

ООО КОНТИНЕНТ

114388	ОТВОД 45° д. 200 ICS25	5 953,00	ICS
104806	ОТВОД 45° д. 200 ICS50	7 305,00	ICS
114968	ОТВОД 45° д. 230 ICS25	6 986,00	ICS
115303	ОТВОД 45° д. 250 ICS25	6 199,00	ICS
104807	ОТВОД 45° д. 250 ICS50	8 232,00	ICS
116374	ОТВОД 45° д. 300 ICS25	8 044,00	ICS
104808	ОТВОД 45° д. 300 ICS50	9 941,00	ICS
100763	ОТВОД 45° д. 350 ICS25	11 921,00	ICS
105110	ОТВОД 45° д. 350 ICS50	14 346,00	ICS
100764	ОТВОД 45° д. 400 ICS25	18 696,00	ICS
105111	ОТВОД 45° д. 400 ICS50	20 758,00	ICS
100765	ОТВОД 45° д. 450 ICS25	20 461,00	ICS
105112	ОТВОД 45° д. 450 ICS50	23 147,00	ICS
100766	ОТВОД 45° д. 500 ICS25	23 730,00	ICS
105113	ОТВОД 45° д. 500 ICS50	26 337,00	ICS
100767	ОТВОД 45° д. 600 ICS25	25 594,00	ICS
105114	ОТВОД 45° д. 600 ICS50	28 854,00	ICS
121675	ОТВОД 45° д. 650 ICS25	26 258,00	ICS
100768	ОТВОД 45° д. 700 ICS25	38 934,00	ICS
105115	ОТВОД 45° д. 700 ICS50	40 807,00	ICS
100810	ОТВОД 90° д. 080 ICS25	7 507,00	ICS
100811	ОТВОД 90° д. 100 ICS25	7 786,00	ICS
114190	ОТВОД 90° д. 130 ICS25	4 933,00	ICS
117439	ОТВОД 90° д. 130 ICS50	7 102,00	ICS
114761	ОТВОД 90° д. 150 ICS25	5 452,00	ICS
104824	ОТВОД 90° д. 150 ICS50	7 584,00	ICS
115710	ОТВОД 90° д. 180 ICS25	6 025,00	ICS
104825	ОТВОД 90° д. 180 ICS50	8 180,00	ICS
116033	ОТВОД 90° д. 200 ICS25	6 816,00	ICS
104826	ОТВОД 90° д. 200 ICS50	8 962,00	ICS
116429	ОТВОД 90° д. 230 ICS25	8 185,00	ICS
117015	ОТВОД 90° д. 250 ICS25	7 532,00	ICS
104827	ОТВОД 90° д. 250 ICS50	10 390,00	ICS
117637	ОТВОД 90° д. 300 ICS25	9 437,00	ICS
104828	ОТВОД 90° д. 300 ICS50	12 157,00	ICS
100818	ОТВОД 90° д. 350 ICS25	16 923,00	ICS
105134	ОТВОД 90° д. 350 ICS50	20 622,00	ICS
100819	ОТВОД 90° д. 400 ICS25	25 057,00	ICS
105135	ОТВОД 90° д. 400 ICS50	28 654,00	ICS
100820	ОТВОД 90° д. 450 ICS25	31 266,00	ICS
105136	ОТВОД 90° д. 450 ICS50	35 278,00	ICS
100821	ОТВОД 90° д. 500 ICS25	35 154,00	ICS
105137	ОТВОД 90° д. 500 ICS50	39 841,00	ICS
100822	ОТВОД 90° д. 600 ICS25	39 162,00	ICS
105138	ОТВОД 90° д. 600 ICS50	44 371,00	ICS
100823	ОТВОД 90° д. 700 ICS25	43 599,00	ICS
105139	ОТВОД 90° д. 700 ICS50	50 129,00	ICS
117432	ОТВОД 90° с инспекцией д. 130 ICS50	15 450,00	ICS
117778	ОТВОД 90° с инспекцией д. 150 ICS50	16 208,00	ICS

ООО КОНТИНЕНТ

118155	Отвод 90° с инспекцией д. 180 ICS50	17 070,00	ICS
118426	Отвод 90° с инспекцией д. 200 ICS50	20 366,00	ICS
113568	Отвод 90° с инспекцией д. 250 ICS50	22 075,00	ICS
113796	Отвод 90° с инспекцией д. 300 ICS50	26 503,00	ICS
113963	Отвод 90° с инспекцией д. 350 ICS50	42 227,00	ICS
114140	Отвод 90° с инспекцией д. 400 ICS50	46 866,00	ICS
115528	Отвод 90° с инспекцией д. 450 ICS50	48 209,00	ICS
115579	Отвод 90° с инспекцией д. 500 ICS50	54 090,00	ICS
116509	Отвод 90° с инспекцией д. 600 ICS50	60 843,00	ICS
117223	Отвод 90° с инспекцией д. 700 ICS50	65 004,00	ICS
115836	Переход Кирпич труба - ICS50 130 ICS50	8 310,00	ICS
115888	Переход Кирпич труба - ICS50 150 ICS50	8 834,00	ICS
120558	Переход Кирпич труба - ICS50 180 ICS50	9 316,00	ICS
116487	Переход Кирпич труба - ICS50 200 ICS50	10 175,00	ICS
117150	Переход Кирпич труба - ICS50 250 ICS50	10 686,00	ICS
117513	Переход Кирпич труба - ICS50 300 ICS50	12 349,00	ICS
117883	Переход Кирпич труба - ICS50 350 ICS50	18 758,00	ICS
118579	Переход Кирпич труба - ICS50 500 ICS50	27 435,00	ICS
114280	Переходник ICS25 - ICS50 д. 130 ICS50	8 039,00	ICS
114484	Переходник ICS25 - ICS50 д. 150 ICS50	8 459,00	ICS
115059	Переходник ICS25 - ICS50 д. 180 ICS50	9 036,00	ICS
116168	Переходник ICS25 - ICS50 д. 250 ICS50	10 236,00	ICS
105043	Переходник ICS50 - Prima SW д. 150 ICS50	7 217,00	ICS
101192	Переходник ICS-P+ (ОБРАТНЫЙ) 130 ICS25	7 487,00	ICS
101193	Переходник ICS-P+ (ОБРАТНЫЙ) 150 ICS25	8 132,00	ICS
101194	Переходник ICS-P+ (ОБРАТНЫЙ) 180 ICS25	8 467,00	ICS
101196	Переходник ICS-P+ (ОБРАТНЫЙ) 250 ICS25	9 478,00	ICS
101197	Переходник ICS-P+ (ОБРАТНЫЙ) 300 ICS25	10 177,00	ICS
101199	Переходник ICS-P+ (ОБРАТНЫЙ) 400 ICS25	23 032,00	ICS
101178	Переходник Prima Plus - ICS д. 130 ICS25	3 272,00	ICS
101179	Переходник Prima Plus - ICS д. 150 ICS25	3 370,00	ICS
101180	Переходник Prima Plus - ICS д. 180 ICS25	3 768,00	ICS
101181	Переходник Prima Plus - ICS д. 200 ICS25	4 304,00	ICS
101360	Переходник Prima Plus - ICS д. 230 ICS25	4 562,00	ICS
101182	Переходник Prima Plus - ICS д. 250 ICS25	4 400,00	ICS
101183	Переходник Prima Plus - ICS д. 300 ICS25	6 103,00	ICS
101184	Переходник Prima Plus - ICS д. 350 ICS25	8 222,00	ICS
101185	Переходник Prima Plus - ICS д. 400 ICS25	8 668,00	ICS
101186	Переходник Prima Plus - ICS д. 450 ICS25	9 165,00	ICS
101187	Переходник Prima Plus - ICS д. 500 ICS25	10 796,00	ICS
101188	Переходник Prima Plus - ICS д. 600 ICS25	12 843,00	ICS
101189	Переходник Prima Plus - ICS д. 700 ICS25	14 113,00	ICS
101176	Переходник Prima Plus - ICS д. 80 ICS25	6 597,00	ICS
112413	Переходник Prima Plus - ICS50 130 ICS50	4 750,00	ICS
105038	Переходник Prima Plus - ICS50 150 ICS50	4 828,00	ICS
105039	Переходник Prima Plus - ICS50 180 ICS50	6 969,00	ICS
105040	Переходник Prima Plus - ICS50 200 ICS50	7 050,00	ICS
105041	Переходник Prima Plus - ICS50 250 ICS50	7 350,00	ICS
105042	Переходник Prima Plus - ICS50 300 ICS50	7 895,00	ICS

ООО КОНТИНЕНТ

105349	Переходник Prima Plus - ICS50 350 ICS50	8 414,00	ICS
105350	Переходник Prima Plus - ICS50 400 ICS50	9 767,00	ICS
105351	Переходник Prima Plus - ICS50 450 ICS50	10 576,00	ICS
105352	Переходник Prima Plus - ICS50 500 ICS50	11 390,00	ICS
105353	Переходник Prima Plus - ICS50 600 ICS50	12 807,00	ICS
105354	Переходник Prima Plus - ICS50 700 ICS50	14 350,00	ICS
117459	Переходник UNI14 - ICS50 д. 150 ICS50	10 201,00	ICS
117736	Переходник UNI16 - ICS50 д. 180 ICS50	12 226,00	ICS
117738	Переходник UNI18 - ICS50 д. 180 ICS50	13 614,00	ICS
117830	Переходник UNI20 - ICS50 д. 200 ICS50	10 358,00	ICS
118068	Переходник UNI25 - ICS50 д. 250 ICS50	18 538,00	ICS
118446	Переходник UNI30 - ICS50 д. 300 ICS50	18 496,00	ICS
110688	Переходник на теплогенератор 100 ICS25	5 163,00	ICS
101892	Переходник увелич диаметра 130 ICS25	10 146,00	ICS
101893	Переходник увелич диаметра 150 ICS25	10 445,00	ICS
101894	Переходник увелич диаметра 180 ICS25	10 915,00	ICS
101895	Переходник увелич диаметра 200 ICS25	11 693,00	ICS
101896	Переходник увелич диаметра 230 ICS25	11 935,00	ICS
101897	Переходник увелич диаметра 250 ICS25	12 805,00	ICS
101898	Переходник увелич диаметра 300 ICS25	14 597,00	ICS
101899	Переходник увелич диаметра 350 ICS25	27 500,00	ICS
116937	Переходник увелич диаметра 350/450 ICS25	27 692,00	ICS
101900	Переходник увелич диаметра 400 ICS25	31 813,00	ICS
101901	Переходник увелич диаметра 450 ICS25	32 362,00	ICS
101072	Промежут опорный эл 130 ICS25	5 857,00	ICS
117057	Промежут опорный эл 130 ICS50	8 937,00	ICS
101073	Промежут опорный эл 150 ICS25	6 096,00	ICS
104999	Промежут опорный эл 150 ICS50	9 150,00	ICS
101074	Промежут опорный эл 180 ICS25	6 946,00	ICS
105000	Промежут опорный эл 180 ICS50	9 300,00	ICS
101075	Промежут опорный эл 200 ICS25	7 255,00	ICS
105001	Промежут опорный эл 200 ICS50	10 472,00	ICS
101341	Промежут опорный эл 230 ICS25	8 800,00	ICS
101076	Промежут опорный эл 250 ICS25	8 512,00	ICS
105002	Промежут опорный эл 250 ICS50	11 556,00	ICS
101077	Промежут опорный эл 300 ICS25	9 806,00	ICS
105003	Промежут опорный эл 300 ICS50	13 354,00	ICS
117787	Промежут опорный эл 350 ICS25	10 904,00	ICS
101078	Промежут опорный эл 350 ICS25	12 969,00	ICS
105307	Промежут опорный эл 350 ICS50	14 019,00	ICS
101079	Промежут опорный эл 400 ICS25	12 910,00	ICS
105308	Промежут опорный эл 400 ICS50	15 046,00	ICS
101080	Промежут опорный эл 450 ICS25	14 176,00	ICS
105309	Промежут опорный эл 450 ICS50	19 630,00	ICS
101081	Промежут опорный эл 500 ICS25	20 213,00	ICS
105310	Промежут опорный эл 500 ICS50	20 703,00	ICS
101082	Промежут опорный эл 600 ICS25	33 000,00	ICS
105311	Промежут опорный эл 600 ICS50	33 601,00	ICS
101083	Промежут опорный эл 700 ICS25	35 788,00	ICS

ООО КОНТИНЕНТ

105312	Промежут опорный эл 700 ICS50	36 000,00	ICS
104400	Протпож вентил пласт 0-30° 180 ICS25	2 111,00	ICS
104401	Протпож вентил пласт 0-30° 200 ICS25/50	2 333,00	ICS
104402	Протпож вентил пласт 0-30° 230 ICS25/50	2 434,00	ICS
104403	Протпож вентил пласт 0-30° 250 ICS25/50	2 527,00	ICS
104404	Протпож вентил пласт 0-30° 280 ICS25/50	2 307,00	ICS
104405	Протпож вентил пласт 0-30° 300 ICS25/50	2 681,00	ICS
104406	Протпож вентил пласт 0-30° 350 ICS25	2 861,00	ICS
104407	Протпож вентил пласт 0-30° 400 ICS25/50	3 235,00	ICS
104410	Протпож вентил пласт 30-45° 180 ICS25	2 668,00	ICS
104411	Протпож вентил пласт 30-45° 200 ICS25/50	2 801,00	ICS
104412	Протпож вентил пласт 30-45° 230 ICS25/50	3 057,00	ICS
104413	Протпож вентил пласт 30-45° 250 ICS25/50	3 200,00	ICS
104415	Протпож вентил пласт 30-45° 300 ICS25/50	3 569,00	ICS
104416	Протпож вентил пласт 30-45° 350 ICS25/50	4 126,00	ICS
104417	Протпож вентил пласт 30-45° 400 ICS25/50	4 725,00	ICS
104414	Протпож вентил пласт 30-45°280 ICS25/50	3 563,00	ICS
101226	Проход через крышу 0° 200	9 622,00	ICS
101227	Проход через крышу 0° 250	9 900,00	ICS
101228	Проход через крышу 0° 300	10 994,00	ICS
101229	Проход через крышу 0° 350	12 200,00	ICS
101230	Проход через крышу 0° 400	12 500,00	ICS
101231	Проход через крышу 0° 450	12 900,00	ICS
101232	Проход через крышу 0° 500	16 797,00	ICS
101233	Проход через крышу 0° 550	22 188,00	ICS
101234	Проход через крышу 0° 600	22 400,00	ICS
101235	Проход через крышу 0° 650 ICS25/50	25 549,00	ICS
101236	Проход через крышу 0° 700	28 079,00	ICS
101237	Проход через крышу 0° 800	39 055,00	ICS
101245	Проход через крышу 16° - 25° 200	20 213,00	ICS
101246	Проход через крышу 16° - 25° 250	24 486,00	ICS
101247	Проход через крышу 16° - 25° 300	26 260,00	ICS
101248	Проход через крышу 16° - 25° 350	26 297,00	ICS
101249	Проход через крышу 16° - 25° 400	28 156,00	ICS
101250	Проход через крышу 16° - 25° 450	31 891,00	ICS
101378	Проход через крышу 16° - 25° 500	33 153,00	ICS
101379	Проход через крышу 16° - 25° 550	39 370,00	ICS
101380	Проход через крышу 16° - 25° 600	41 809,00	ICS
101382	Проход через крышу 16° - 25° 700	48 435,00	ICS
101384	Проход через крышу 16° - 25° 800	75 861,00	ICS
101252	Проход через крышу 26° - 35° 250	22 773,00	ICS
101253	Проход через крышу 26° - 35° 300	25 000,00	ICS
101254	Проход через крышу 26° - 35° 350	25 525,00	ICS
101255	Проход через крышу 26° - 35° 400	31 330,00	ICS
101256	Проход через крышу 26° - 35° 450	34 210,00	ICS
101386	Проход через крышу 26° - 35° 500	35 778,00	ICS
101387	Проход через крышу 26° - 35° 550	42 691,00	ICS
101388	Проход через крышу 26° - 35° 600	45 744,00	ICS
101390	Проход через крышу 26° - 35° 700	51 585,00	ICS

ООО КОНТИНЕНТ

101392	Проход через крышу 26° - 35° 800	80 686,00	ICS
101240	Проход через крышу 3° - 15° 250	22 900,00	ICS
101241	Проход через крышу 3° - 15° 300	23 200,00	ICS
101242	Проход через крышу 3° - 15° 350	23 700,00	ICS
101243	Проход через крышу 3° - 15° 400	24 000,00	ICS
101244	Проход через крышу 3° - 15° 450	24 290,00	ICS
101370	Проход через крышу 3° - 15° 500	31 077,00	ICS
101371	Проход через крышу 3° - 15° 550	37 015,00	ICS
101372	Проход через крышу 3° - 15° 600	39 116,00	ICS
101373	Проход через крышу 3° - 15° 650	42 866,00	ICS
101374	Проход через крышу 3° - 15° 700	45 300,00	ICS
101376	Проход через крышу 3° - 15° 800	70 706,00	ICS
101239	Проход через крышу 3° - 15° д.200	19 658,00	ICS
101258	Проход через крышу 36° - 45° 250	24 570,00	ICS
101259	Проход через крышу 36° - 45° 300	30 632,00	ICS
101260	Проход через крышу 36° - 45° 350	31 000,00	ICS
101261	Проход через крышу 36° - 45° 400	34 406,00	ICS
101262	Проход через крышу 36° - 45° 450	37 713,00	ICS
101394	Проход через крышу 36° - 45° 500	39 919,00	ICS
101395	Проход через крышу 36° - 45° 550	47 693,00	ICS
101396	Проход через крышу 36° - 45° 600	51 456,00	ICS
101398	Проход через крышу 36° - 45° 700	60 586,00	ICS
101400	Проход через крышу 36° - 45° 800	90 161,00	ICS
109711	Силиконовая манжета д. 130 ICS25	500,00	ICS
109688	Силиконовая манжета д. 150 ICS25	515,00	ICS
109689	Силиконовая манжета д. 180 ICS25	527,00	ICS
109715	Силиконовая манжета д. 200 ICS25	530,00	ICS
109720	Силиконовая манжета д. 250 ICS25	809,00	ICS
109716	Силиконовая манжета д. 300 ICS25	912,00	ICS
109723	Силиконовая манжета д. 350 ICS25	1 062,00	ICS
101204	Стабилизатор тяги д. 130 ICS25	14 549,00	ICS
101205	Стабилизатор тяги д. 150 ICS25	15 996,00	ICS
101206	Стабилизатор тяги д. 180 ICS25	16 987,00	ICS
101207	Стабилизатор тяги д. 200 ICS25	23 323,00	ICS
101208	Стабилизатор тяги д. 230 ICS25	23 965,00	ICS
101209	Стабилизатор тяги д. 250 ICS25	24 035,00	ICS
101210	Стабилизатор тяги д. 300 ICS25	76 808,00	ICS
101211	Стабилизатор тяги д. 350 ICS25	80 765,00	ICS
104420	Стандартный хомут 180 ICS25	479,00	ICS
104421	Стандартный хомут 200 ICS25/50	485,00	ICS
104422	Стандартный хомут 230 ICS25/50	499,00	ICS
104423	Стандартный хомут 250 ICS25/50	506,00	ICS
104424	Стандартный хомут 280 ICS25/50	550,00	ICS
104425	Стандартный хомут 300 ICS25/50	557,00	ICS
104426	Стандартный хомут 350 ICS25/50	555,00	ICS
101118	Стандартный хомут 400 ICS25/50	624,00	ICS
101119	Стандартный хомут 450 ICS25/50	693,00	ICS
101120	Стандартный хомут 500 ICS25/25	681,00	ICS
101121	Стандартный хомут 550 ICS25/50	732,00	ICS

ООО КОНТИНЕНТ

101123	Стандартный хомут 650 ICS25/50	936,00	ICS
104478	Стандартный хомут 750 ICS25/50	965,00	ICS
101058	Телескопическая опора д. 130 ICS25	24 890,00	ICS
101059	Телескопическая опора д. 150 ICS25	24 942,00	ICS
101060	Телескопическая опора д. 180 ICS25	25 934,00	ICS
101061	Телескопическая опора д. 200 ICS25	26 258,00	ICS
101340	Телескопическая опора д. 230 ICS25	26 996,00	ICS
101062	Телескопическая опора д. 250 ICS25	28 142,00	ICS
101063	Телескопическая опора д. 300 ICS25	29 773,00	ICS
101064	Телескопическая опора д. 350 ICS25	32 412,00	ICS
101065	Телескопическая опора д. 400 ICS25	35 744,00	ICS
101066	Телескопическая опора д. 450 ICS25	55 690,00	ICS
101067	Телескопическая опора д. 500 ICS25	58 125,00	ICS
101068	Телескопическая опора д. 600 ICS25	69 453,00	ICS
101069	Телескопическая опора д. 700 ICS25	88 595,00	ICS
104939	Тройн проч (Т200 Р1) КОРОТКИЙ 150 ICS50	18 595,00	ICS
104943	Тройн проч (Т200 Р1) КОРОТКИЙ 300 ICS50	18 600,00	ICS
116281	Тройн проч (Т450 N1) КОРОТКИЙ 130 ICS50	18 789,00	ICS
104944	Тройн проч (Т450 N1) КОРОТКИЙ 150 ICS50	20 246,00	ICS
104945	Тройн проч (Т450 N1) КОРОТКИЙ 180 ICS50	21 769,00	ICS
104946	Тройн проч (Т450 N1) КОРОТКИЙ 200 ICS50	23 963,00	ICS
104947	Тройн проч (Т450 N1) КОРОТКИЙ 250 ICS50	26 682,00	ICS
113207	Тройн проч КОРОТ (Т200 Р1) 130 ICS25	13 567,00	ICS
118930	Тройн проч КОРОТ (Т200 Р1) 150 ICS25	18 628,00	ICS
121259	Тройн проч КОРОТ (Т200 Р1) 180 ICS25	18 958,00	ICS
100898	Тройн проч КОРОТ (Т200 Р1) 200 ICS25	20 896,00	ICS
101304	Тройн проч КОРОТ (Т200 Р1) 230 ICS25	21 253,00	ICS
121260	Тройн проч КОРОТ (Т200 Р1) 300 ICS25	32 166,00	ICS
121261	Тройн проч КОРОТ (Т450 N1) 130 ICS25	14 506,00	ICS
121262	Тройн проч КОРОТ (Т450 N1) 150 ICS25	16 380,00	ICS
121263	Тройн проч КОРОТ (Т450 N1) 180 ICS25	18 212,00	ICS
121264	Тройн проч КОРОТ (Т450 N1) 200 ICS25	22 357,00	ICS
121265	Тройн проч КОРОТ (Т450 N1) 230 ICS25	26 162,00	ICS
114584	Тройник (КОРОТКИЙ) 90° д. 130 ICS25	11 680,00	ICS
115231	Тройник (КОРОТКИЙ) 90° д. 150 ICS25	12 348,00	ICS
116187	Тройник (КОРОТКИЙ) 90° д. 180 ICS25	14 105,00	ICS
116706	Тройник (КОРОТКИЙ) 90° д. 200 ICS25	14 888,00	ICS
117416	Тройник (КОРОТКИЙ) 90° д. 230 ICS25	28 247,00	ICS
117805	Тройник (КОРОТКИЙ) 90° д. 250 ICS25	29 599,00	ICS
116671	Тройник 45° д. 130 ICS25	12 127,00	ICS
118262	Тройник 45° д. 130 ICS50	14 705,00	ICS
117052	Тройник 45° д. 150 ICS25	12 850,00	ICS
104909	Тройник 45° д. 150 ICS50	17 820,00	ICS
117406	Тройник 45° д. 180 ICS25	13 772,00	ICS
104910	Тройник 45° д. 180 ICS50	18 728,00	ICS
118015	Тройник 45° д. 200 ICS25	15 101,00	ICS
104911	Тройник 45° д. 200 ICS50	20 453,00	ICS
118345	Тройник 45° д. 230 ICS25	20 258,00	ICS
118527	Тройник 45° д. 250 ICS25	18 649,00	ICS

ООО КОНТИНЕНТ

104912	Тройник 45° д. 250 ICS50	24 398,00	ICS
113724	Тройник 45° д. 300 ICS25	25 023,00	ICS
104913	Тройник 45° д. 300 ICS50	33 636,00	ICS
100859	Тройник 45° д. 350 ICS25	33 875,00	ICS
105236	Тройник 45° д. 350 ICS50	46 288,00	ICS
100860	Тройник 45° д. 400 ICS25	85 412,00	ICS
105240	Тройник 45° д. 400 ICS50	102 015,00	ICS
100861	Тройник 45° д. 450 ICS25	96 429,00	ICS
105241	Тройник 45° д. 450 ICS50	103 268,00	ICS
100862	Тройник 45° д. 500 ICS25	110 471,00	ICS
105242	Тройник 45° д. 500 ICS50	129 888,00	ICS
100863	Тройник 45° д. 600 ICS25	133 890,00	ICS
105243	Тройник 45° д. 600 ICS50	135 675,00	ICS
100864	Тройник 45° д. 700 ICS25	154 621,00	ICS
105244	Тройник 45° д. 700 ICS50	165 816,00	ICS
116107	Тройник 90° д. 130 ICS25	11 709,00	ICS
117841	Тройник 90° д. 130 ICS50	13 577,00	ICS
116448	Тройник 90° д. 150 ICS25	13 100,00	ICS
104919	Тройник 90° д. 150 ICS50	14 100,00	ICS
117025	Тройник 90° д. 180 ICS25	13 700,00	ICS
104920	Тройник 90° д. 180 ICS50	14 400,00	ICS
117290	Тройник 90° д. 200 ICS25	14 863,00	ICS
104921	Тройник 90° д. 200 ICS50	16 157,00	ICS
120617	Тройник 90° д. 230 ICS25	15 584,00	ICS
117953	Тройник 90° д. 250 ICS25	16 895,00	ICS
104922	Тройник 90° д. 250 ICS50	18 675,00	ICS
118368	Тройник 90° д. 300 ICS25	20 349,00	ICS
104923	Тройник 90° д. 300 ICS50	27 910,00	ICS
100887	Тройник 90° д. 350 ICS25	23 484,00	ICS
105238	Тройник 90° д. 350 ICS50	29 715,00	ICS
100888	Тройник 90° д. 400 ICS25	50 970,00	ICS
105252	Тройник 90° д. 400 ICS50	81 127,00	ICS
100889	Тройник 90° д. 450 ICS25	88 822,00	ICS
105253	Тройник 90° д. 450 ICS50	90 951,00	ICS
100890	Тройник 90° д. 500 ICS25	96 368,00	ICS
105254	Тройник 90° д. 500 ICS50	97 190,00	ICS
100891	Тройник 90° д. 600 ICS25	104 072,00	ICS
105255	Тройник 90° д. 600 ICS50	106 794,00	ICS
100892	Тройник 90° д. 700 ICS25	111 260,00	ICS
105256	Тройник 90° д. 700 ICS50	111 989,00	ICS
100879	Тройник 90° д. 80 ICS25	10 792,00	ICS
121268	Тройник 90° для SW 80 мм д. 130 ICS25	8 968,00	ICS
121269	Тройник 90° для SW 80 мм д. 150 ICS25	9 449,00	ICS
121270	Тройник 90° для SW 80 мм д. 180 ICS25	10 218,00	ICS
121271	Тройник 90° для SW 80 мм д. 200 ICS25	11 394,00	ICS
121272	Тройник 90° для SW 80 мм д. 230 ICS25	11 656,00	ICS
121273	Тройник 90° для SW 80 мм д. 250 ICS25	12 121,00	ICS
121274	Тройник 90° для SW 80 мм д. 300 ICS25	12 681,00	ICS
120554	Тройник 90° с тыльн прочист 130 ICS50	29 355,00	ICS

ООО КОНТИНЕНТ

104949	Тройник 90° с тыльн прочист 150 ICS50	28 320,00	ICS
104950	Тройник 90° с тыльн прочист 180 ICS50	29 661,00	ICS
104951	Тройник 90° с тыльн прочист 200 ICS50	32 080,00	ICS
104952	Тройник 90° с тыльн прочист 250 ICS50	35 046,00	ICS
104953	Тройник 90° с тыльн прочист 300 ICS50	39 922,00	ICS
117493	Тройник прочистки (Т200 Р1) д. 130 ICS50	19 135,00	ICS
115970	Тройник прочистки (Т200 Р1) д. 150 ICS25	16 183,00	ICS
117817	Тройник прочистки (Т200 Р1) д. 150 ICS50	20 113,00	ICS
116702	Тройник прочистки (Т200 Р1) д. 180 ICS25	17 516,00	ICS
117992	Тройник прочистки (Т200 Р1) д. 180 ICS50	21 234,00	ICS
121256	Тройник прочистки (Т200 Р1) д. 200 ICS25	22 081,00	ICS
118129	Тройник прочистки (Т200 Р1) д. 200 ICS50	24 241,00	ICS
121257	Тройник прочистки (Т200 Р1) д. 230 ICS25	23 288,00	ICS
121258	Тройник прочистки (Т200 Р1) д. 250 ICS25	27 413,00	ICS
118444	Тройник прочистки (Т200 Р1) д. 250 ICS50	29 288,00	ICS
117875	Тройник прочистки (Т200 Р1) д. 300 ICS25	35 535,00	ICS
118650	Тройник прочистки (Т200 Р1) д. 300 ICS50	35 822,00	ICS
100901	Тройник прочистки (Т200 Р1) д. 350 ICS25	48 781,00	ICS
113600	Тройник прочистки (Т200 Р1) д. 350 ICS50	42 943,00	ICS
100902	Тройник прочистки (Т200 Р1) д. 400 ICS25	71 503,00	ICS
105258	Тройник прочистки (Т200 Р1) д. 400 ICS50	90 836,00	ICS
100903	Тройник прочистки (Т200 Р1) д. 450 ICS25	79 836,00	ICS
105259	Тройник прочистки (Т200 Р1) д. 450 ICS50	89 309,00	ICS
100904	Тройник прочистки (Т200 Р1) д. 500 ICS25	88 947,00	ICS
105260	Тройник прочистки (Т200 Р1) д. 500 ICS50	97 418,00	ICS
100905	Тройник прочистки (Т200 Р1) д. 600 ICS25	103 236,00	ICS
100906	Тройник прочистки (Т200 Р1) д. 700 ICS25	108 017,00	ICS
100893	Тройник прочистки (Т200 Р1) д. 80 ICS25	14 953,00	ICS
118161	Тройник прочистки (Т200 Р1)350 ECO ICS25	37 474,00	ICS
118029	Тройник прочистки (Т450 N1 W) 130 ICS50	20 704,00	ICS
118194	Тройник прочистки (Т450 N1 W) 150 ICS50	21 234,00	ICS
118438	Тройник прочистки (Т450 N1 W) 180 ICS50	22 551,00	ICS
118520	Тройник прочистки (Т450 N1 W) 200 ICS50	23 024,00	ICS
118736	Тройник прочистки (Т450 N1 W) 250 ICS50	23 600,00	ICS
113707	Тройник прочистки (Т450 N1 W) 300 ICS50	31 739,00	ICS
113791	Тройник прочистки (Т450 N1 W) 350 ICS50	45 933,00	ICS
113873	Тройник прочистки (Т450 N1 W) 400 ICS50	44 674,00	ICS
113939	Тройник прочистки (Т450 N1 W) 450 ICS50	52 216,00	ICS
114002	Тройник прочистки (Т450 N1 W) 500 ICS50	53 481,00	ICS
114107	Тройник прочистки (Т450 N1 W) 600 ICS50	56 664,00	ICS
115500	Тройник прочистки (Т450 N1 W) 700 ICS50	59 174,00	ICS
117113	Тройник прочистки (Т450 N1) д. 130 ICS25	15 795,00	ICS
117495	Тройник прочистки (Т450 N1) д. 130 ICS50	19 901,00	ICS
117220	Тройник прочистки (Т450 N1) д. 150 ICS25	16 719,00	ICS
117820	Тройник прочистки (Т450 N1) д. 150 ICS50	21 183,00	ICS
117475	Тройник прочистки (Т450 N1) д. 180 ICS25	16 654,00	ICS
117991	Тройник прочистки (Т450 N1) д. 180 ICS50	22 301,00	ICS
117578	Тройник прочистки (Т450 N1) д. 200 ICS25	17 172,00	ICS
118128	Тройник прочистки (Т450 N1) д. 200 ICS50	23 662,00	ICS

ООО КОНТИНЕНТ

117884	Тройник прочистки (Т450 N1) д. 230 ICS25	18 923,00	ICS
118006	Тройник прочистки (Т450 N1) д. 250 ICS25	19 309,00	ICS
118443	Тройник прочистки (Т450 N1) д. 250 ICS50	27 710,00	ICS
118228	Тройник прочистки (Т450 N1) д. 300 ICS25	19 596,00	ICS
118649	Тройник прочистки (Т450 N1) д. 300 ICS50	37 636,00	ICS
100926	Тройник прочистки (Т450 N1) д. 350 ICS25	29 548,00	ICS
113598	Тройник прочистки (Т450 N1) д. 350 ICS50	52 067,00	ICS
100927	Тройник прочистки (Т450 N1) д. 400 ICS25	39 548,00	ICS
105264	Тройник прочистки (Т450 N1) д. 400 ICS50	84 715,00	ICS
100928	Тройник прочистки (Т450 N1) д. 450 ICS25	49 879,00	ICS
105265	Тройник прочистки (Т450 N1) д. 450 ICS50	92 137,00	ICS
100929	Тройник прочистки (Т450 N1) д. 500 ICS25	46 711,00	ICS
105266	Тройник прочистки (Т450 N1) д. 500 ICS50	94 638,00	ICS
100930	Тройник прочистки (Т450 N1) д. 600 ICS25	54 878,00	ICS
105267	Тройник прочистки (Т450 N1) д. 600 ICS50	105 206,00	ICS
100931	Тройник прочистки (Т450 N1) д. 700 ICS25	57 664,00	ICS
105268	Тройник прочистки (Т450 N1) д. 700 ICS50	111 485,00	ICS
118490	Тройник прочистки FU д.350 ICS25	20 903,00	ICS
100969	Уплот манжета от дождя 130 ICS25	3 101,00	ICS
100971	Уплот манжета от дождя 180 ICS25	3 450,00	ICS
100972	Уплот манжета от дождя 200 ICS25/50	3 585,00	ICS
100973	Уплот манжета от дождя 230 ICS25/50	3 766,00	ICS
100974	Уплот манжета от дождя 250 ICS25/50	4 219,00	ICS
100975	Уплот манжета от дождя 280 ICS25/50	4 375,00	ICS
100976	Уплот манжета от дождя 300 ICS25/50	4 674,00	ICS
100977	Уплот манжета от дождя 350 ICS25/50	4 747,00	ICS
100978	Уплот манжета от дождя 400 ICS25/50	5 480,00	ICS
100979	Уплот манжета от дождя 450 ICS25/50	6 430,00	ICS
100980	Уплот манжета от дождя 500 ICS25/50	6 500,00	ICS
100981	Уплот манжета от дождя 550 ICS25/50	6 580,00	ICS
100982	Уплот манжета от дождя 600 ICS25/50	6 610,00	ICS
100983	Уплот манжета от дождя 650 ICS25/50	7 769,00	ICS
100984	Уплот манжета от дождя 700 ICS25/50	8 500,00	ICS
100985	Уплот манжета от дождя 750 ICS25/50	8 654,00	ICS
100986	Уплот манжета от дождя 800 ICS25/50	9 446,00	ICS
101124	Усиленный хомут 130 ICS25	1 264,00	ICS
101126	Усиленный хомут 180 ICS25	837,00	ICS
101127	Усиленный хомут 200 ICS25/50	851,00	ICS
101128	Усиленный хомут 230 ICS25/50	879,00	ICS
101129	Усиленный хомут 250 ICS25/50	922,00	ICS
101130	Усиленный хомут 280 ICS25/50	1 079,00	ICS
101131	Усиленный хомут 300 ICS25/50	1 107,00	ICS
101132	Усиленный хомут 350 ICS25/50	1 159,00	ICS
101133	Усиленный хомут 400 ICS25/50	1 074,00	ICS
101134	Усиленный хомут 450 ICS25/50	1 116,00	ICS
101135	Усиленный хомут 500 ICS25/500	1 311,00	ICS
101136	Усиленный хомут 550 ICS25/50	1 360,00	ICS
101138	Усиленный хомут 650 ICS25/50	1 457,00	ICS
101139	Усиленный хомут 750 ICS25/50	1 586,00	ICS

ООО КОНТИНЕНТ

109920	Хомут гориз участков 80 ICS25	1 330,00	ICS
110118	Хомут для гориз участков 130 ICS25	1 465,00	ICS
110199	Хомут для гориз участков 150 ICS25/50	3 172,00	ICS
110392	Хомут для гориз участков 180 ICS25/50	3 336,00	ICS
112037	Хомут для гориз участков 200 ICS25/50	3 400,00	ICS
112279	Хомут для гориз участков 230 ICS25/50	3 583,00	ICS
112503	Хомут для гориз участков 250 ICS25/50	4 076,00	ICS
128623	Хомут для гориз участков 280 ICS25/50	4 146,00	ICS
112870	Хомут для гориз участков 300 ICS25/50	4 506,00	ICS
129129	Хомут для гориз участков 350 ICS25/50	4 628,00	ICS
112863	Хомут для гориз участков 400 ICS25/50	4 750,00	ICS
112864	Хомут для гориз участков 450 ICS25/50	5 000,00	ICS
129789	Хомут для гориз участков 500 ICS25/50	5 268,00	ICS
129938	Хомут для гориз участков 550 ICS25/50	5 400,00	ICS
130034	Хомут для гориз участков 600 ICS25/50	5 500,00	ICS
130163	Хомут для горизонт участков 650 ICS25/50	5 600,00	ICS
100960	Хомут для перекрытия 130 ICS25	3 900,00	ICS
100962	Хомут для перекрытия 180 ICS25	4 000,00	ICS
100963	Хомут для перекрытия 200 ICS25/50	4 100,00	ICS
100964	Хомут для перекрытия 230 ICS25/50	4 250,00	ICS
100965	Хомут для перекрытия 250 ICS25/50	4 400,00	ICS
100966	Хомут для перекрытия 280 ICS25/50	4 500,00	ICS
100967	Хомут для перекрытия 300 ICS25/50	4 900,00	ICS
100968	Хомут для перекрытия 350 ICS25/50	5 300,00	ICS
113120	Хомут для перекрытия 400 ICS25/50	5 527,00	ICS
101569	Хомут для перекрытия 450 ICS25/50	5 700,00	ICS
101570	Хомут для перекрытия 550 ICS25/50	5 900,00	ICS
116152	Шибер д. 130 ICS50	10 222,00	ICS
109905	Шибер д. 180 ICS25	12 614,00	ICS
137892	Шумоглушитель д. 250 ICS25	119 726,00	ICS
137886	Шумоглушитель д. 300 ICS25	130 767,00	ICS
101346	Эл 3-отв анализа газа 250 мм 130 ICS25	12 635,00	ICS
101347	Эл 3-отв анализа газа 250 мм 150 ICS25	13 123,00	ICS
101348	Эл 3-отв анализа газа 250 мм 180 ICS25	13 653,00	ICS
101349	Эл 3-отв анализа газа 250 мм 200 ICS25	14 208,00	ICS
101350	Эл 3-отв анализа газа 250 мм 230 ICS25	14 321,00	ICS
101351	Эл 3-отв анализа газа 250 мм 250 ICS25	14 625,00	ICS
101352	Эл 3-отв анализа газа 250 мм 300 ICS25	16 858,00	ICS
101353	Эл 3-отв анализа газа 250 мм 350 ICS25	18 233,00	ICS
101354	Эл 3-отв анализа газа 250 мм 400 ICS25	33 457,00	ICS
101355	Эл 3-отв анализа газа 250 мм 450 ICS25	41 052,00	ICS
101356	Эл 3-отв анализа газа 250 мм 500 ICS25	42 748,00	ICS
101357	Эл 3-отв анализа газа 250 мм 600 ICS25	52 659,00	ICS
101358	Эл 3-отв анализа газа 250 мм 700 ICS25	60 731,00	ICS
113511	Эл с отв анализа газа 205 мм 180 ICS25	9 603,00	ICS
112696	Эл с отв анализа газа 205 мм 130 ICS25	8 754,00	ICS
114716	Эл с отв анализа газа 205 мм 130 ICS50	13 422,00	ICS
113016	Эл с отв анализа газа 205 мм 150 ICS25	9 301,00	ICS
105009	Эл с отв анализа газа 205 мм 150 ICS50	13 801,00	ICS

ООО КОНТИНЕНТ

101144	Эл с отв анализа газа 205 мм 180 ICS25	9 566,00	ICS
105010	Эл с отв анализа газа 205 мм 180 ICS50	14 574,00	ICS
114374	Эл с отв анализа газа 205 мм 200 ICS25	9 788,00	ICS
105011	Эл с отв анализа газа 205 мм 200 ICS50	15 115,00	ICS
114823	Эл с отв анализа газа 205 мм 230 ICS25	10 378,00	ICS
115008	Эл с отв анализа газа 205 мм 250 ICS25	10 789,00	ICS
105012	Эл с отв анализа газа 205 мм 250 ICS50	16 200,00	ICS
115688	Эл с отв анализа газа 205 мм 300 ICS25	11 296,00	ICS
105013	Эл с отв анализа газа 205 мм 300 ICS50	18 453,00	ICS
101148	Эл с отв анализа газа 205 мм 350 ICS25	13 665,00	ICS
101149	Эл с отв анализа газа 205 мм 400 ICS25	34 598,00	ICS
105320	Эл с отв анализа газа 205 мм 400 ICS50	42 590,00	ICS
101150	Эл с отв анализа газа 205 мм 450 ICS25	43 379,00	ICS
101151	Эл с отв анализа газа 205 мм 500 ICS25	45 680,00	ICS
105322	Эл с отв анализа газа 205 мм 500 ICS50	46 378,00	ICS
101152	Эл с отв анализа газа 205 мм 600 ICS25	50 237,00	ICS
105323	Эл с отв анализа газа 205 мм 600 ICS50	56 154,00	ICS
101153	Эл с отв анализа газа 205 мм 700 ICS25	57 822,00	ICS
105324	Эл с отв анализа газа 205 мм 700 ICS50	59 021,00	ICS
112697	Эл трубы 250 мм отв кондс 130 ICS25	9 529,00	ICS
114666	Эл трубы 250 мм отв кондс 130 ICS50	10 056,00	ICS
113020	Эл трубы 250 мм отв кондс 150 ICS25	10 166,00	ICS
105014	Эл трубы 250 мм отв кондс 150 ICS50	10 918,00	ICS
113507	Эл трубы 250 мм отв кондс 180 ICS25	10 378,00	ICS
105015	Эл трубы 250 мм отв кондс 180 ICS50	11 459,00	ICS
114377	Эл трубы 250 мм отв кондс 200 ICS25	10 842,00	ICS
105016	Эл трубы 250 мм отв кондс 200 ICS50	12 064,00	ICS
114822	Эл трубы 250 мм отв кондс 230 ICS25	11 679,00	ICS
115007	Эл трубы 250 мм отв кондс 250 ICS25	12 166,00	ICS
105017	Эл трубы 250 мм отв кондс 250 ICS50	12 701,00	ICS
115689	Эл трубы 250 мм отв кондс 300 ICS25	13 158,00	ICS
105018	Эл трубы 250 мм отв кондс 300 ICS50	15 569,00	ICS
101162	Эл трубы 250 мм отв кондс 350 ICS25	15 155,00	ICS
105325	Эл трубы 250 мм отв кондс 350 ICS50	22 402,00	ICS
101163	Эл трубы 250 мм отв кондс 400 ICS25	36 746,00	ICS
105326	Эл трубы 250 мм отв кондс 400 ICS50	41 244,00	ICS
101164	Эл трубы 250 мм отв кондс 450 ICS25	42 000,00	ICS
105327	Эл трубы 250 мм отв кондс 450 ICS50	42 198,00	ICS
101165	Эл трубы 250 мм отв кондс 500 ICS25	44 119,00	ICS
105328	Эл трубы 250 мм отв кондс 500 ICS50	44 576,00	ICS
101166	Эл трубы 250 мм отв кондс 600 ICS25	53 623,00	ICS
105329	Эл трубы 250 мм отв кондс 600 ICS50	54 351,00	ICS
101167	Эл трубы 250 мм отв кондс 700 ICS25	55 731,00	ICS
105330	Эл трубы 250 мм отв кондс 700 ICS50	57 486,00	ICS
121275	Эл трубы 455 мм с инспекцией 130 ICS25	9 468,00	ICS
121276	Эл трубы 455 мм с инспекцией 150 ICS25	10 900,00	ICS
121277	Эл трубы 455 мм с инспекцией 180 ICS25	11 230,00	ICS
121278	Эл трубы 455 мм с инспекцией 200 ICS25	11 685,00	ICS
121279	Эл трубы 455 мм с инспекцией 230 ICS25	13 287,00	ICS

ООО КОНТИНЕНТ

121280	Эл трубы 455 мм с инспекцией 250 ICS25	13 205,00	ICS
121281	Эл трубы 455 мм с инспекцией 300 ICS25	14 613,00	ICS
117203	Эл трубы 500 мм с инспекцией 130 ICS50	12 583,00	ICS
117506	Эл трубы 500 мм с инспекцией 150 ICS50	13 349,00	ICS
117867	Эл трубы 500 мм с инспекцией 180 ICS50	15 301,00	ICS
118010	Эл трубы 500 мм с инспекцией 200 ICS50	15 648,00	ICS
118395	Эл трубы 500 мм с инспекцией 250 ICS50	17 039,00	ICS
118647	Эл трубы 500 мм с инспекцией 300 ICS50	18 726,00	ICS
118305	Эл трубы раздв 375-585 мм д 250 ICS25	10 285,00	ICS
100715	Эл трубы раздвиж 270-375 мм 130 ICS25	5 610,00	ICS
116921	Эл трубы раздвиж 270-375 мм 130 ICS50	7 561,00	ICS
100716	Эл трубы раздвиж 270-375 мм 150 ICS25	6 563,00	ICS
104789	Эл трубы раздвиж 270-375 мм 150 ICS50	7 980,00	ICS
100717	Эл трубы раздвиж 270-375 мм 180 ICS25	7 048,00	ICS
104790	Эл трубы раздвиж 270-375 мм 180 ICS50	8 497,00	ICS
100718	Эл трубы раздвиж 270-375 мм 200 ICS25	7 607,00	ICS
104791	Эл трубы раздвиж 270-375 мм 200 ICS50	9 750,00	ICS
101289	Эл трубы раздвиж 270-375 мм 230 ICS25	8 164,00	ICS
100719	Эл трубы раздвиж 270-375 мм 250 ICS25	8 892,00	ICS
104792	Эл трубы раздвиж 270-375 мм 250 ICS50	13 028,00	ICS
100720	Эл трубы раздвиж 270-375 мм 300 ICS25	11 645,00	ICS
104793	Эл трубы раздвиж 270-375 мм 300 ICS50	15 000,00	ICS
100721	Эл трубы раздвиж 270-375 мм 350 ICS25	13 554,00	ICS
105092	Эл трубы раздвиж 270-375 мм 350 ICS50	15 646,00	ICS
105093	Эл трубы раздвиж 270-375 мм 400 ICS50	16 273,00	ICS
100723	Эл трубы раздвиж 270-375 мм 450 ICS25	14 605,00	ICS
105094	Эл трубы раздвиж 270-375 мм 450 ICS50	17 616,00	ICS
100724	Эл трубы раздвиж 270-375 мм 500 ICS25	14 524,00	ICS
105095	Эл трубы раздвиж 270-375 мм 500 ICS50	21 244,00	ICS
100725	Эл трубы раздвиж 270-375 мм 600 ICS25	17 573,00	ICS
105096	Эл трубы раздвиж 270-375 мм 600 ICS50	21 322,00	ICS
100726	Эл трубы раздвиж 270-375 мм 700 ICS25	19 699,00	ICS
105097	Эл трубы раздвиж 270-375 мм 700 ICS50	22 251,00	ICS
116882	Эл трубы раздвиж 375-585 мм 130 ICS25	6 695,00	ICS
117207	Эл трубы раздвиж 375-585 мм 150 ICS25	6 917,00	ICS
117556	Эл трубы раздвиж 375-585 мм 180 ICS25	9 948,00	ICS
117873	Эл трубы раздвиж 375-585 мм 200 ICS25	8 450,00	ICS
118141	Эл трубы раздвиж 375-585 мм 230 ICS25	10 196,00	ICS
118639	Эл трубы раздвиж 375-585 мм 300 ICS25	13 937,00	ICS
113624	Эл трубы раздвиж 375-585 мм 350 ICS25	16 163,00	ICS
113870	Эл трубы раздвиж 375-585 мм 450 ICS25	17 910,00	ICS
113941	Эл трубы раздвиж 375-585 мм 500 ICS25	21 522,00	ICS
114085	Эл трубы раздвиж 375-585 мм 600 ICS25	21 900,00	ICS
115486	Эл трубы раздвиж 375-585 мм 700 ICS25	26 682,00	ICS
117623	Элемент трубы 1000 мм д. 130 ICS25	6 226,00	ICS
118681	Элемент трубы 1000 мм д. 130 ICS50	8 799,00	ICS
117960	Элемент трубы 1000 мм д. 150 ICS25	6 856,00	ICS
104784	Элемент трубы 1000 мм д. 150 ICS50	9 623,00	ICS
118311	Элемент трубы 1000 мм д. 180 ICS25	7 779,00	ICS

ООО КОНТИНЕНТ

104785	Элемент трубы 1000 мм д. 180 ICS50	10 885,00	ICS
118468	Элемент трубы 1000 мм д. 200 ICS25	8 459,00	ICS
104786	Элемент трубы 1000 мм д. 200 ICS50	11 712,00	ICS
118713	Элемент трубы 1000 мм д. 230 ICS25	9 524,00	ICS
113605	Элемент трубы 1000 мм д. 250 ICS25	10 105,00	ICS
104787	Элемент трубы 1000 мм д. 250 ICS50	14 149,00	ICS
113767	Элемент трубы 1000 мм д. 300 ICS25	12 213,00	ICS
104788	Элемент трубы 1000 мм д. 300 ICS50	16 100,00	ICS
100707	Элемент трубы 1000 мм д. 350 ICS25	14 103,00	ICS
105086	Элемент трубы 1000 мм д. 350 ICS50	18 685,00	ICS
100708	Элемент трубы 1000 мм д. 400 ICS25	16 833,00	ICS
105087	Элемент трубы 1000 мм д. 400 ICS50	23 095,00	ICS
100709	Элемент трубы 1000 мм д. 450 ICS25	20 480,00	ICS
105088	Элемент трубы 1000 мм д. 450 ICS50	25 291,00	ICS
100710	Элемент трубы 1000 мм д. 500 ICS25	22 406,00	ICS
105089	Элемент трубы 1000 мм д. 500 ICS50	27 043,00	ICS
100711	Элемент трубы 1000 мм д. 600 ICS25	26 770,00	ICS
105090	Элемент трубы 1000 мм д. 600 ICS50	32 863,00	ICS
105091	Элемент трубы 1000 мм д. 700 ICS50	37 711,00	ICS
100698	Элемент трубы 1000 мм д. 80 ICS25	6 759,00	ICS
100712	Элемент трубы 1000 мм д. 700 ICS25	30 584,00	ICS
100671	Элемент трубы 250 мм д. 100 ICS25	3 687,00	ICS
112593	Элемент трубы 250 мм д. 130 ICS25	2 664,00	ICS
114762	Элемент трубы 250 мм д. 130 ICS50	3 477,00	ICS
112909	Элемент трубы 250 мм д. 150 ICS25	2 856,00	ICS
104774	Элемент трубы 250 мм д. 150 ICS50	3 729,00	ICS
113364	Элемент трубы 250 мм д. 180 ICS25	2 977,00	ICS
104775	Элемент трубы 250 мм д. 180 ICS50	4 099,00	ICS
114271	Элемент трубы 250 мм д. 200 ICS25	3 246,00	ICS
104776	Элемент трубы 250 мм д. 200 ICS50	4 381,00	ICS
114610	Элемент трубы 250 мм д. 230 ICS25	3 635,00	ICS
114926	Элемент трубы 250 мм д. 250 ICS25	3 800,00	ICS
104777	Элемент трубы 250 мм д. 250 ICS50	5 007,00	ICS
115437	Элемент трубы 250 мм д. 300 ICS25	4 477,00	ICS
104778	Элемент трубы 250 мм д. 300 ICS50	5 696,00	ICS
100678	Элемент трубы 250 мм д. 350 ICS25	5 149,00	ICS
105074	Элемент трубы 250 мм д. 350 ICS50	6 686,00	ICS
100679	Элемент трубы 250 мм д. 400 ICS25	6 273,00	ICS
105075	Элемент трубы 250 мм д. 400 ICS50	9 248,00	ICS
100680	Элемент трубы 250 мм д. 450 ICS25	8 556,00	ICS
105076	Элемент трубы 250 мм д. 450 ICS50	9 136,00	ICS
100681	Элемент трубы 250 мм д. 500 ICS25	9 345,00	ICS
105077	Элемент трубы 250 мм д. 500 ICS50	10 387,00	ICS
105078	Элемент трубы 250 мм д. 600 ICS50	12 893,00	ICS
100683	Элемент трубы 250 мм д. 700 ICS25	12 158,00	ICS
105079	Элемент трубы 250 мм д. 700 ICS50	14 780,00	ICS
115393	Элемент трубы 500 мм д. 130 ICS25	3 759,00	ICS
117081	Элемент трубы 500 мм д. 130 ICS50	5 337,00	ICS
115902	Элемент трубы 500 мм д. 150 ICS25	4 119,00	ICS

ООО КОНТИНЕНТ

104779	Элемент трубы 500 мм д. 150 ICS50	5 776,00	ICS
116368	Элемент трубы 500 мм д. 180 ICS25	4 635,00	ICS
104780	Элемент трубы 500 мм д. 180 ICS50	6 470,00	ICS
116715	Элемент трубы 500 мм д. 200 ICS25	5 022,00	ICS
104781	Элемент трубы 500 мм д. 200 ICS50	7 313,00	ICS
117086	Элемент трубы 500 мм д. 230 ICS25	5 652,00	ICS
117321	Элемент трубы 500 мм д. 250 ICS25	5 952,00	ICS
104782	Элемент трубы 500 мм д. 250 ICS50	8 182,00	ICS
117690	Элемент трубы 500 мм д. 300 ICS25	7 186,00	ICS
104783	Элемент трубы 500 мм д. 300 ICS50	8 505,00	ICS
100692	Элемент трубы 500 мм д. 350 ICS25	8 066,00	ICS
105080	Элемент трубы 500 мм д. 350 ICS50	10 733,00	ICS
100693	Элемент трубы 500 мм д. 400 ICS25	9 926,00	ICS
105081	Элемент трубы 500 мм д. 400 ICS50	14 063,00	ICS
100694	Элемент трубы 500 мм д. 450 ICS25	12 534,00	ICS
105082	Элемент трубы 500 мм д. 450 ICS50	15 107,00	ICS
100695	Элемент трубы 500 мм д. 500 ICS25	13 933,00	ICS
105083	Элемент трубы 500 мм д. 500 ICS50	15 921,00	ICS
100696	Элемент трубы 500 мм д. 600 ICS25	15 325,00	ICS
105084	Элемент трубы 500 мм д. 600 ICS50	19 705,00	ICS
105085	Элемент трубы 500 мм д. 700 ICS50	22 574,00	ICS
100684	Элемент трубы 500 мм д. 80 ICS25	4 719,00	ICS
100697	Элемент трубы 500 мм д. 700 ICS25	18 731,00	ICS
143688	Взрывной - вакуумный клапан д. 1000 ICS50	371 303,00	ICS
149377	Взрывной - вакуумный клапан д. 1000 ICS50 ECO	348 336,00	ICS
143689	Взрывной - вакуумный клапан д. 1100 ICS50	372 174,00	ICS
149378	Взрывной - вакуумный клапан д. 1100 ICS50 ECO	355 022,00	ICS
143690	Взрывной - вакуумный клапан д. 1200 ICS50	397 817,00	ICS
149379	Взрывной - вакуумный клапан д. 1200 ICS50 ECO	379 582,00	ICS
143679	Взрывной - вакуумный клапан д. 800 ICS25	252 187,00	ICS
149368	Взрывной - вакуумный клапан д. 800 ICS25 ECO	234 421,00	ICS
143684	Взрывной - вакуумный клапан д. 800 ICS50	266 005,00	ICS
149373	Взрывной - вакуумный клапан д. 800 ICS50 ECO	253 054,00	ICS
143680	Взрывной - вакуумный клапан д. 850 ICS25	261 545,00	ICS
149369	Взрывной - вакуумный клапан д. 850 ICS25 ECO	247 925,00	ICS
143685	Взрывной - вакуумный клапан д. 850 ICS50	273 871,00	ICS
149374	Взрывной - вакуумный клапан д. 850 ICS50 ECO	260 187,00	ICS
143681	Взрывной - вакуумный клапан д. 900 ICS25	312 497,00	ICS
149370	Взрывной - вакуумный клапан д. 900 ICS25 ECO	297 628,00	ICS
143686	Взрывной - вакуумный клапан д. 900 ICS50	320 363,00	ICS
149375	Взрывной - вакуумный клапан д. 900 ICS50 ECO	312 537,00	ICS
143682	Взрывной - вакуумный клапан д. 950 ICS25	324 823,00	ICS
149371	Взрывной - вакуумный клапан д. 950 ICS25 ECO	309 391,00	ICS
143687	Взрывной - вакуумный клапан д. 950 ICS50	339 208,00	ICS
149376	Взрывной - вакуумный клапан д. 950 ICS50 ECO	322 411,00	ICS
143632	Емкость для сбора конденсата д. 1000 ICS50 ECO	99 575,00	ICS
143590	Емкость для сбора конденсата д. 1000 ICS50	100 814,00	ICS
143646	Емкость для сбора конденсата д. 1100 ICS50 ECO	101 881,00	ICS
143604	Емкость для сбора конденсата д. 1100 ICS50	110 340,00	ICS

ООО КОНТИНЕНТ

143660	Емкость для сбора конденсата д. 1200 ICS50 ECO	120 835,00	ICS
143618	Емкость для сбора конденсата д. 1200 ICS50	127 457,00	ICS
143672	Емкость для сбора конденсата д. 800 ICS25	65 691,00	ICS
143388	Емкость для сбора конденсата д. 800 ICS25 ECO	61 280,00	ICS
143676	Емкость для сбора конденсата д. 800 ICS50	70 000,00	ICS
143534	Емкость для сбора конденсата д. 800 ICS50 ECO	65 405,00	ICS
143548	Емкость для сбора конденсата д. 850 ICS50 ECO	68 022,00	ICS
143402	Емкость для сбора конденсата д. 850 ICS25 ECO	66 916,00	ICS
143346	Емкость для сбора конденсата д. 850 ICS50	76 502,00	ICS
143492	Емкость для сбора конденсата д. 850 ICS50	77 830,00	ICS
143673	Емкость для сбора конденсата д. 900 ICS25	85 476,00	ICS
143416	Емкость для сбора конденсата д. 900 ICS25 ECO	79 157,00	ICS
143677	Емкость для сбора конденсата д. 900 ICS50	87 460,00	ICS
143562	Емкость для сбора конденсата д. 900 ICS50 ECO	81 821,00	ICS
143360	Емкость для сбора конденсата д. 950 ICS25	88 371,00	ICS
143430	Емкость для сбора конденсата д. 950 ICS25 ECO	82 411,00	ICS
143506	Емкость для сбора конденсата д. 950 ICS50	89 819,00	ICS
143576	Емкость для сбора конденсата д. 950 ICS50 ECO	83 621,00	ICS
143596	Конус д. 1000 ICS50	37 198,00	ICS
143638	Конус д. 1000 ICS50 ECO	35 733,00	ICS
143610	Конус д. 1100 ICS50	41 540,00	ICS
143652	Конус д. 1100 ICS50 ECO	39 824,00	ICS
143624	Конус д. 1200 ICS50	44 611,00	ICS
143666	Конус д. 1200 ICS50 ECO	42 679,00	ICS
133126	Конус д. 800 ICS25	22 000,00	ICS
143394	Конус д. 800 ICS25 ECO	19 072,00	ICS
133127	Конус д. 800 ICS50	25 616,00	ICS
143540	Конус д. 800 ICS50 ECO	23 524,00	ICS
143314	Конус д. 850 ICS25	22 007,00	ICS
143408	Конус д. 850 ICS25 ECO	20 670,00	ICS
143460	Конус д. 850 ICS50	24 816,00	ICS
143554	Конус д. 850 ICS50 ECO	23 448,00	ICS
118632	Конус д. 900 ICS25	30 223,00	ICS
143422	Конус д. 900 ICS25 ECO	23 889,00	ICS
133128	Конус д. 900 ICS50	32 926,00	ICS
143568	Конус д. 900 ICS50 ECO	31 384,00	ICS
143326	Конус д. 950 ICS25	32 734,00	ICS
143436	Конус д. 950 ICS25 ECO	33 559,00	ICS
143472	Конус д. 950 ICS50	35 500,00	ICS
143582	Конус д. 950 ICS50 ECO	33 887,00	ICS
133194	Настенный хомут 50 мм д. 900 ICS25/50	5 442,00	ICS
133195	Настенный хомут 50 мм д. 1000 ICS25/50	10 856,00	ICS
143719	Настенный хомут 50 мм д. 1050 ICS25/50	14 557,00	ICS
117553	Настенный хомут 50 мм д. 950 ICS25/50	13 194,00	ICS
117553	Настенный хомут 50 мм д. 950 ICS25/50	13 194,00	ICS
143720	Настенный хомут раздвижной 50 мм 1100 ICS25/50	18 997,00	ICS
143722	Настенный хомут раздвижной 50 мм 1200 ICS25/50	21 794,00	ICS
143724	Настенный хомут раздвижной 50 мм 1300 ICS25/50	28 191,00	ICS
133193	Настенный хомут 50 мм 850 ICS25/50	5 110,00	ICS

ООО КОНТИНЕНТ

114424	Настенный хомут раздвижной д. 900 ICS25/50	13 199,00	ICS
143042	Настенный хомут раздвижной д. 1000 ICS25/50	14 213,00	ICS
143041	Настенный хомут раздвижной д. 950 ICS25/50	13 292,00	ICS
143589	Настенный элемент с отводом конденсата д. 1000 ICS50	177 545,00	ICS
143631	Настенный элемент с отводом конденсата д. 1000 ICS50	172 622,00	ICS
143603	Настенный элемент с отводом конденсата д. 1100 ICS50	220 428,00	ICS
143645	Настенный элемент с отводом конденсата д. 1100 ICS50	213 870,00	ICS
143617	Настенный элемент с отводом конденсата д. 1200 ICS50	237 671,00	ICS
143659	Настенный элемент с отводом конденсата д. 1200 ICS50	233 725,00	ICS
133120	Настенный элемент с отводом конденсата д. 800 ICS25	97 375,00	ICS
143387	Настенный элемент с отводом конденсата д. 800 ICS25	106 226,00	ICS
133160	Настенный элемент с отводом конденсата д. 800 ICS50	118 107,00	ICS
143533	Настенный элемент с отводом конденсата д. 800 ICS50	108 626,00	ICS
143345	Настенный элемент с отводом конденсата д. 850 ICS25	120 523,00	ICS
143401	Настенный элемент с отводом конденсата д. 850 ICS25	108 914,00	ICS
143491	Настенный элемент с отводом конденсата д. 850 ICS50	120 668,00	ICS
143547	Настенный элемент с отводом конденсата д. 850 ICS50	117 490,00	ICS
133159	Настенный элемент с отводом конденсата д. 900 ICS25	137 158,00	ICS
143415	Настенный элемент с отводом конденсата д. 900 ICS25	133 040,00	ICS
133161	Настенный элемент с отводом конденсата д. 900 ICS50	132 820,00	ICS
143561	Настенный элемент с отводом конденсата д. 900 ICS50	129 336,00	ICS
143359	Настенный элемент с отводом конденсата д. 950 ICS25	138 678,00	ICS
143429	Настенный элемент с отводом конденсата д. 950 ICS25	134 870,00	ICS
143505	Настенный элемент с отводом конденсата д. 950 ICS50	148 928,00	ICS
143575	Настенный элемент с отводом конденсата д. 950 ICS50	135 217,00	ICS
143639	Отвод 15° д. 1000 ICS25 ECO	53 942,00	ICS
143597	Отвод 15° д. 1000 ICS50	56 531,00	ICS
143653	Отвод 15° д. 1100 ICS50 ECO	58 702,00	ICS
143611	Отвод 15° д. 1100 ICS50	61 545,00	ICS
143667	Отвод 15° д. 1200 ICS50 ECO	62 286,00	ICS
143625	Отвод 15° д. 1200 ICS50	65 372,00	ICS
133129	Отвод 15° д. 800 ICS25	38 752,00	ICS
143395	Отвод 15° д. 800 ICS25 ECO	36 443,00	ICS
133131	Отвод 15° д. 800 ICS50	44 350,00	ICS
143541	Отвод 15° д. 800 ICS50 ECO	40 604,00	ICS
143315	Отвод 15° д. 850 ICS25	41 039,00	ICS
143316	Отвод 30° д. 850 ICS25	49 222,00	ICS
143461	Отвод 15° д. 850 ICS50	43 621,00	ICS
143462	Отвод 30° д. 850 ICS50	54 445,00	ICS
133130	Отвод 15° д. 900 ICS25	44 422,00	ICS
143423	Отвод 15° д. 900 ICS25 ECO	41 761,00	ICS
133132	Отвод 15° д. 900 ICS50	48 845,00	ICS
143569	Отвод 15° д. 900 ICS50 ECO	46 160,00	ICS
143327	Отвод 15° д. 950 ICS25	45 719,00	ICS
143437	Отвод 15° д. 950 ICS25 ECO	44 497,00	ICS
143473	Отвод 15° д. 950 ICS50	51 599,00	ICS
143583	Отвод 15° д. 950 ICS50 ECO	48 911,00	ICS
143598	Отвод 30° д. 1000 ICS50	68 230,00	ICS
143640	Отвод 30° д. 1000 ICS50 ECO	64 088,00	ICS

ООО КОНТИНЕНТ

143612	Отвод 30° д. 1100 ICS50	74 581,00	ICS
143654	Отвод 30° д. 1100 ICS50 ECO	70 031,00	ICS
143626	Отвод 30° д. 1200 ICS50	79 880,00	ICS
143668	Отвод 30° д. 1200 ICS50 ECO	74 921,00	ICS
133133	Отвод 30° д. 800 ICS25	39 458,00	ICS
143396	Отвод 30° д. 800 ICS25 ECO	37 090,00	ICS
133135	Отвод 30° д. 800 ICS50	52 568,00	ICS
143542	Отвод 30° д. 800 ICS50 ECO	47 388,00	ICS
143409	Отвод 30° д. 850 ICS25	38 814,00	ICS
143410	Отвод 30° д. 850 ICS25 ECO	45 198,00	ICS
143555	Отвод 30° д. 850 ICS50	42 283,00	ICS
143556	Отвод 30° д. 850 ICS50 ECO	50 381,00	ICS
133134	Отвод 30° д. 900 ICS25	52 279,00	ICS
143424	Отвод 30° д. 900 ICS25 ECO	48 022,00	ICS
133136	Отвод 30° д. 900 ICS50	57 815,00	ICS
143570	Отвод 30° д. 900 ICS50 ECO	53 546,00	ICS
143328	Отвод 30° д. 950 ICS25	56 276,00	ICS
143438	Отвод 30° д. 950 ICS25 ECO	51 784,00	ICS
143474	Отвод 30° д. 950 ICS50	62 037,00	ICS
143584	Отвод 30° д. 950 ICS50 ECO	57 505,00	ICS
143599	Отвод 45° д. 1000 ICS50	70 349,00	ICS
143641	Отвод 45° д. 1000 ICS50 ECO	66 218,00	ICS
143613	Отвод 45° д. 1100 ICS50	77 031,00	ICS
143655	Отвод 45° д. 1100 ICS50 ECO	72 478,00	ICS
143627	Отвод 45° д. 1200 ICS50	83 202,00	ICS
143669	Отвод 45° д. 1200 ICS50 ECO	89 789,00	ICS
133137	Отвод 45° д. 800 ICS25	47 089,00	ICS
143397	Отвод 45° д. 800 ICS25 ECO	38 391,00	ICS
133138	Отвод 45° д. 800 ICS50	53 623,00	ICS
143543	Отвод 45° д. 800 ICS50 ECO	49 697,00	ICS
143463	Отвод 45° д. 850 ICS50	57 161,00	ICS
143411	Отвод 45° д. 850 ICS25 ECO	46 854,00	ICS
143317	Отвод 45° д. 850 ICS25	50 878,00	ICS
143557	Отвод 45° д. 850 ICS50 ECO	53 097,00	ICS
113964	Отвод 45° д. 900 ICS25	52 230,00	ICS
143425	Отвод 45° д. 900 ICS25 ECO	45 039,00	ICS
133139	Отвод 45° д. 900 ICS50	59 032,00	ICS
143571	Отвод 45° д. 900 ICS50 ECO	54 993,00	ICS
143475	Отвод 45° д. 950 ICS50	64 832,00	ICS
143439	Отвод 45° д. 950 ICS25 ECO	53 199,00	ICS
143329	Отвод 45° д. 950 ICS25	57 691,00	ICS
143585	Отвод 45° д. 950 ICS50 ECO	60 297,00	ICS
152463	Переходник Prima Plus - ICS д. 1000 ICS50	27 270,00	ICS
152464	Переходник Prima Plus - ICS д. 1100 ICS50	22 027,00	ICS
152465	Переходник Prima Plus - ICS д. 1200 ICS50	31 714,00	ICS
152454	Переходник Prima Plus - ICS д. 800 ICS25	15 976,00	ICS
152459	Переходник Prima Plus - ICS д. 800 ICS50	17 648,00	ICS
152455	Переходник Prima Plus - ICS д. 850 ICS25	16 528,00	ICS
152460	Переходник Prima Plus - ICS д. 850 ICS50	18 317,00	ICS

ООО КОНТИНЕНТ

152456	Переходник Prima Plus - ICS д. 900 ICS25	17 775,00	ICS
152461	Переходник Prima Plus - ICS д. 900 ICS50	19 675,00	ICS
152457	Переходник Prima Plus - ICS д. 950 ICS25	23 712,00	ICS
152462	Переходник Prima Plus - ICS д. 950 ICS50	25 730,00	ICS
143593	Промежуточный опорный элемент д. 1000 ICS50	90 307,00	ICS
143635	Промежуточный опорный элемент д. 1000 ICS50 ECO	87 030,00	ICS
143607	Промежуточный опорный элемент д. 1100 ICS50	107 951,00	ICS
143649	Промежуточный опорный элемент д. 1100 ICS50 ECO	110 538,00	ICS
143621	Промежуточный опорный элемент д. 1200 ICS50	106 754,00	ICS
143663	Промежуточный опорный элемент д. 1200 ICS50 ECO	117 511,00	ICS
119055	Промежуточный опорный элемент д. 800 ICS25	57 953,00	ICS
143391	Промежуточный опорный элемент д. 800 ICS25 ECO	56 982,00	ICS
133141	Промежуточный опорный элемент д. 800 ICS50	62 787,00	ICS
143537	Промежуточный опорный элемент д. 800 ICS50 ECO	61 807,00	ICS
143313	Промежуточный опорный элемент д. 850 ICS25	62 534,00	ICS
143405	Промежуточный опорный элемент д. 850 ICS25 ECO	61 505,00	ICS
143459	Промежуточный опорный элемент д. 850 ICS50	68 388,00	ICS
143551	Промежуточный опорный элемент д. 850 ICS50 ECO	67 347,00	ICS
133140	Промежуточный опорный элемент д. 900 ICS25	67 996,00	ICS
143419	Промежуточный опорный элемент д. 900 ICS25 ECO	62 468,00	ICS
133142	Промежуточный опорный элемент д. 900 ICS50	72 398,00	ICS
143565	Промежуточный опорный элемент д. 900 ICS50 ECO	71 298,00	ICS
143325	Промежуточный опорный элемент д. 950 ICS25	70 299,00	ICS
143433	Промежуточный опорный элемент д. 950 ICS25 ECO	71 120,00	ICS
143471	Промежуточный опорный элемент д. 950 ICS50	78 177,00	ICS
143579	Промежуточный опорный элемент д. 950 ICS50 ECO	79 132,00	ICS
119249	Силиконовая манжета д. 850 ICS25/50	1 631,00	ICS
119248	Силиконовая манжета д. 900 ICS25/50	1 709,00	ICS
143595	Тройник 45° д. 1000 ICS50	291 460,00	ICS
143637	Тройник 45° д. 1000 ICS50 ECO	273 231,00	ICS
143609	Тройник 45° д. 1100 ICS50	327 545,00	ICS
143651	Тройник 45° д. 1100 ICS50 ECO	305 816,00	ICS
143623	Тройник 45° д. 1200 ICS50	373 586,00	ICS
143665	Тройник 45° д. 1200 ICS50 ECO	371 876,00	ICS
138002	Тройник 45° д. 800 ICS25	196 661,00	ICS
143393	Тройник 45° д. 800 ICS25 ECO	182 068,00	ICS
138004	Тройник 45° д. 800 ICS50	230 540,00	ICS
143539	Тройник 45° д. 800 ICS50 ECO	213 867,00	ICS
143351	Тройник 45° д. 850 ICS25	226 929,00	ICS
143407	Тройник 45° д. 850 ICS25 ECO	209 391,00	ICS
143497	Тройник 45° д. 850 ICS50	253 434,00	ICS
143553	Тройник 45° д. 850 ICS50 ECO	235 369,00	ICS
138003	Тройник 45° д. 900 ICS25	248 084,00	ICS
143421	Тройник 45° д. 900 ICS25 ECO	229 101,00	ICS
138005	Тройник 45° д. 900 ICS50	284 484,00	ICS
143567	Тройник 45° д. 900 ICS50 ECO	264 024,00	ICS
143365	Тройник 45° д. 950 ICS25	265 184,00	ICS
143435	Тройник 45° д. 950 ICS25 ECO	229 912,00	ICS
143511	Тройник 45° д. 950 ICS50	293 613,00	ICS

ООО КОНТИНЕНТ

143581	Тройник 45° д. 950 ICS50 ECO	274 278,00	ICS
143594	Тройник 90° д. 1000 ICS50	183 056,00	ICS
143636	Тройник 90° д. 1000 ICS50 ECO	170 847,00	ICS
143608	Тройник 90° д. 1100 ICS50	202 078,00	ICS
143650	Тройник 90° д. 1100 ICS50 ECO	188 488,00	ICS
143622	Тройник 90° д. 1200 ICS50	217 900,00	ICS
143664	Тройник 90° д. 1200 ICS50 ECO	203 098,00	ICS
133190	Тройник 90° д. 800 ICS25	124 256,00	ICS
143392	Тройник 90° д. 800 ICS25 ECO	115 196,00	ICS
133191	Тройник 90° д. 800 ICS50	140 041,00	ICS
143538	Тройник 90° д. 800 ICS50 ECO	130 187,00	ICS
143350	Тройник 90° д. 850 ICS25	135 032,00	ICS
143406	Тройник 90° д. 850 ICS25 ECO	124 757,00	ICS
143496	Тройник 90° д. 850 ICS50	150 814,00	ICS
143552	Тройник 90° д. 850 ICS50 ECO	140 448,00	ICS
118749	Тройник 90° д. 900 ICS25	147 449,00	ICS
143420	Тройник 90° д. 900 ICS25 ECO	137 431,00	ICS
133192	Тройник 90° д. 900 ICS50	175 183,00	ICS
143566	Тройник 90° д. 900 ICS50 ECO	161 802,00	ICS
143364	Тройник 90° д. 950 ICS25	163 940,00	ICS
143434	Тройник 90° д. 950 ICS25 ECO	148 741,00	ICS
143510	Тройник 90° д. 950 ICS50	188 985,00	ICS
143580	Тройник 90° д. 950 ICS50 ECO	173 566,00	ICS
143592	Тройник прочистки (N1 FU) д. 1000 ICS50	119 846,00	ICS
143634	Тройник прочистки (N1 FU) д. 1000 ICS50 ECO	113 886,00	ICS
143606	Тройник прочистки (N1 FU) д. 1100 ICS50	123 203,00	ICS
143648	Тройник прочистки (N1 FU) д. 1100 ICS50 ECO	115 232,00	ICS
143620	Тройник прочистки (N1 FU) д. 1200 ICS50	143 337,00	ICS
143662	Тройник прочистки (N1 FU) д. 1200 ICS50 ECO	136 256,00	ICS
133123	Тройник прочистки (N1 FU) д. 800 ICS25	81 604,00	ICS
143390	Тройник прочистки (N1 FU) д. 800 ICS25 ECO	79 732,00	ICS
133124	Тройник прочистки (N1 FU) д. 800 ICS50	86 971,00	ICS
143536	Тройник прочистки (N1 FU) д. 800 ICS50 ECO	83 924,00	ICS
143312	Тройник прочистки (N1 FU) д. 850 ICS25	83 578,00	ICS
143404	Тройник прочистки (N1 FU) д. 850 ICS25 ECO	80 433,00	ICS
143458	Тройник прочистки (N1 FU) д. 850 ICS50	92 965,00	ICS
143550	Тройник прочистки (N1 FU) д. 850 ICS50 ECO	89 776,00	ICS
116507	Тройник прочистки (N1 FU) д. 900 ICS25	95 959,00	ICS
143418	Тройник прочистки (N1 FU) д. 900 ICS25 ECO	93 810,00	ICS
133125	Тройник прочистки (N1 FU) д. 900 ICS50	100 808,00	ICS
143564	Тройник прочистки (N1 FU) д. 900 ICS50 ECO	97 422,00	ICS
143324	Тройник прочистки (N1 FU) д. 950 ICS25	97 061,00	ICS
143432	Тройник прочистки (N1 FU) д. 950 ICS25 ECO	93 573,00	ICS
143470	Тройник прочистки (N1 FU) д. 950 ICS50	103 511,00	ICS
143578	Тройник прочистки (N1 FU) д. 950 ICS50 ECO	98 583,00	ICS
143591	Тройник прочистки (T200 P1) д. 1000 ICS50	199 181,00	ICS
143633	Тройник прочистки (T200 P1) д. 1000 ICS50 ECO	177 675,00	ICS
143605	Тройник прочистки (T200 P1) д. 1100 ICS50	195 021,00	ICS
143647	Тройник прочистки (T200 P1) д. 1100 ICS50 ECO	181 853,00	ICS

ООО КОНТИНЕНТ

143619	Тройник прочистки (Т200 Р1) д. 1200 ICS50	217 041,00	ICS
143661	Тройник прочистки (Т200 Р1) д. 1200 ICS50 ECO	202 776,00	ICS
134870	Тройник прочистки (Т200 Р1) д. 800 ICS25	137 881,00	ICS
143389	Тройник прочистки (Т200 Р1) д. 800 ICS25 ECO	122 209,00	ICS
134884	Тройник прочистки (Т200 Р1) д. 800 ICS50	153 680,00	ICS
143535	Тройник прочистки (Т200 Р1) д. 800 ICS50 ECO	134 812,00	ICS
143311	Тройник прочистки (Т200 Р1) д. 850 ICS25	135 903,00	ICS
143403	Тройник прочистки (Т200 Р1) д. 850 ICS25 ECO	128 791,00	ICS
143457	Тройник прочистки (Т200 Р1) д. 850 ICS50	149 087,00	ICS
143549	Тройник прочистки (Т200 Р1) д. 850 ICS50 ECO	141 892,00	ICS
134871	Тройник прочистки (Т200 Р1) д. 900 ICS25	156 107,00	ICS
143417	Тройник прочистки (Т200 Р1) д. 900 ICS25 ECO	141 475,00	ICS
134885	Тройник прочистки (Т200 Р1) д. 900 ICS50	170 203,00	ICS
143563	Тройник прочистки (Т200 Р1) д. 900 ICS50 ECO	151 791,00	ICS
143323	Тройник прочистки (Т200 Р1) д. 950 ICS25	150 942,00	ICS
143431	Тройник прочистки (Т200 Р1) д. 950 ICS25 ECO	143 160,00	ICS
143469	Тройник прочистки (Т200 Р1) д. 950 ICS50	159 892,00	ICS
143577	Тройник прочистки (Т200 Р1) д. 950 ICS50 ECO	152 030,00	ICS
134863	Тройник прочистки (Т450 N1) д. 800 ICS25	151 346,00	ICS
134877	Тройник прочистки (Т450 N1) д. 800 ICS50	159 037,00	ICS
134864	Тройник прочистки (Т450 N1) д. 900 ICS25	167 514,00	ICS
134878	Тройник прочистки (Т450 N1) д. 900 ICS50	174 888,00	ICS
142890	Хомут усилен. для горизонт. участков 900 ICS25/50	20 643,00	ICS
142892	Хомут усилен. для горизонт. участков 1000 ICS25/50	21 691,00	ICS
143725	Хомут усилен. для горизонт. участков 1050 ICS25/50	31 110,00	ICS
143726	Хомут усилен. для горизонт. участков 1100 ICS25/50	34 164,00	ICS
143728	Хомут усилен. для горизонт. участков 1200 ICS25/50	36 629,00	ICS
143730	Хомут усилен. для горизонт. участков 1300 ICS25/50	41 001,00	ICS
142889	Хомут усилен. для горизонт. участков 850 ICS25/50	19 804,00	ICS
142890	Хомут усилен. для горизонт. участков 900 ICS25/50	20 643,00	ICS
142891	Хомут усилен. для горизонт. участков д. 950 ICS25/50	21 184,00	ICS
143588	Элемент трубы 1000 мм д. 1000 ICS50	57 381,00	ICS
143630	Элемент трубы 1000 мм д. 1000 ICS50 ECO	53 330,00	ICS
143602	Элемент трубы 1000 мм д. 1100 ICS50	62 478,00	ICS
143644	Элемент трубы 1000 мм д. 1100 ICS50 ECO	55 731,00	ICS
143616	Элемент трубы 1000 мм д. 1200 ICS50	67 997,00	ICS
143658	Элемент трубы 1000 мм д. 1200 ICS50 ECO	62 131,00	ICS
133111	Элемент трубы 1000 мм д. 800 ICS25	34 037,00	ICS
143386	Элемент трубы 1000 мм д. 800 ICS25 ECO	31 939,00	ICS
133112	Элемент трубы 1000 мм д. 800 ICS50	44 797,00	ICS
143532	Элемент трубы 1000 мм д. 800 ICS50 ECO	40 018,00	ICS
143308	Элемент трубы 1000 мм д. 850 ICS25	38 748,00	ICS
143400	Элемент трубы 1000 мм д. 850 ICS25 ECO	33 723,00	ICS
143454	Элемент трубы 1000 мм д. 850 ICS50	47 425,00	ICS
143546	Элемент трубы 1000 мм д. 850 ICS50 ECO	42 347,00	ICS
115634	Элемент трубы 1000 мм д. 900 ICS25	40 304,00	ICS
143414	Элемент трубы 1000 мм д. 900 ICS25 ECO	35 046,00	ICS
133113	Элемент трубы 1000 мм д. 900 ICS50	49 616,00	ICS
143560	Элемент трубы 1000 мм д. 900 ICS50 ECO	43 070,00	ICS

ООО КОНТИНЕНТ

143320	Элемент трубы 1000 мм д. 950 ICS25	42 072,00	ICS
143428	Элемент трубы 1000 мм д. 950 ICS25 ECO	35 302,00	ICS
143466	Элемент трубы 1000 мм д. 950 ICS50	49 757,00	ICS
143574	Элемент трубы 1000 мм д. 950 ICS50 ECO	46 238,00	ICS
143586	Элемент трубы 250 мм д. 1000 ICS50	22 832,00	ICS
143628	Элемент трубы 250 мм д. 1000 ICS50 ECO	21 308,00	ICS
143600	Элемент трубы 250 мм д. 1100 ICS50	24 609,00	ICS
143642	Элемент трубы 250 мм д. 1100 ICS50 ECO	22 933,00	ICS
143614	Элемент трубы 250 мм д. 1200 ICS50	26 554,00	ICS
143656	Элемент трубы 250 мм д. 1200 ICS50 ECO	28 085,00	ICS
133116	Элемент трубы 250 мм д. 800 ICS25	15 984,00	ICS
143384	Элемент трубы 250 мм д. 800 ICS25 ECO	14 814,00	ICS
133118	Элемент трубы 250 мм д. 800 ICS50	19 538,00	ICS
143530	Элемент трубы 250 мм д. 800 ICS50 ECO	18 309,00	ICS
143306	Элемент трубы 250 мм д. 850 ICS25	17 365,00	ICS
143398	Элемент трубы 250 мм д. 850 ICS25 ECO	15 425,00	ICS
143452	Элемент трубы 250 мм д. 850 ICS50	20 290,00	ICS
143544	Элемент трубы 250 мм д. 850 ICS50 ECO	19 021,00	ICS
133117	Элемент трубы 250 мм д. 900 ICS25	17 771,00	ICS
143412	Элемент трубы 250 мм д. 900 ICS25 ECO	16 441,00	ICS
133119	Элемент трубы 250 мм д. 900 ICS50	20 839,00	ICS
143558	Элемент трубы 250 мм д. 900 ICS50 ECO	19 210,00	ICS
143318	Элемент трубы 250 мм д. 950 ICS25	18 134,00	ICS
143426	Элемент трубы 250 мм д. 950 ICS25 ECO	16 769,00	ICS
143464	Элемент трубы 250 мм д. 950 ICS50	20 978,00	ICS
143572	Элемент трубы 250 мм д. 950 ICS50 ECO	19 939,00	ICS
143587	Элемент трубы 500 мм д. 1000 ICS50	34 777,00	ICS
143629	Элемент трубы 500 мм д. 1000 ICS50 ECO	32 544,00	ICS
143601	Элемент трубы 500 мм д. 1100 ICS50	36 140,00	ICS
143643	Элемент трубы 500 мм д. 1100 ICS50 ECO	32 855,00	ICS
143615	Элемент трубы 500 мм д. 1200 ICS50	40 315,00	ICS
143657	Элемент трубы 500 мм д. 1200 ICS50 ECO	37 237,00	ICS
118867	Элемент трубы 500 мм д. 800 ICS25	23 122,00	ICS
143385	Элемент трубы 500 мм д. 800 ICS25 ECO	21 192,00	ICS
133114	Элемент трубы 500 мм д. 800 ICS50	28 445,00	ICS
143531	Элемент трубы 500 мм д. 800 ICS50 ECO	26 055,00	ICS
143307	Элемент трубы 500 мм д. 850 ICS25	24 431,00	ICS
143399	Элемент трубы 500 мм д. 850 ICS25 ECO	21 689,00	ICS
143453	Элемент трубы 500 мм д. 850 ICS50	29 736,00	ICS
143545	Элемент трубы 500 мм д. 850 ICS50 ECO	27 197,00	ICS
115635	Элемент трубы 500 мм д. 900 ICS25	25 701,00	ICS
143413	Элемент трубы 500 мм д. 900 ICS25 ECO	23 577,00	ICS
133115	Элемент трубы 500 мм д. 900 ICS50	30 837,00	ICS
143559	Элемент трубы 500 мм д. 900 ICS50 ECO	27 581,00	ICS
143319	Элемент трубы 500 мм д. 950 ICS25	26 522,00	ICS
143427	Элемент трубы 500 мм д. 950 ICS25 ECO	23 811,00	ICS
143465	Элемент трубы 500 мм д. 950 ICS50	30 364,00	ICS
143573	Элемент трубы 500 мм д. 950 ICS50 ECO	29 114,00	ICS
155671	Adaptor_PPL-ICS 400/-/0,6/444/BA/EcoICS	6 170,00	ICS ECO

ООО КОНТИНЕНТ

155672	Adaptor_PPL-ICS 450/-/0,6/444/BA/EcoICS	6 742,00	ICS ECO
155673	Adaptor_PPL-ICS 500/-/0,6/444/BA/EcoICS	9 548,00	ICS ECO
155674	Adaptor_PPL-ICS 600/-/0,6/444/BA/EcoICS	11 836,00	ICS ECO
155675	Adaptor_PPL-ICS 700/-/0,6/444/BA/EcoICS	12 942,00	ICS ECO
115771	Adj.pipe 130/375-585/0,5/444/BA/EcoICS	6 509,00	ICS ECO
116161	Adj.pipe 150/375-585/0,5/444/BA/EcoICS	7 264,00	ICS ECO
116636	Adj.pipe 180/375-585/0,5/444/BA/EcoICS	7 670,00	ICS ECO
116934	Adj.pipe 200/375-585/0,5/444/BA/EcoICS	7 854,00	ICS ECO
118303	Adj.pipe 250/375-585/0,5/444/BA/EcoICS	9 623,00	ICS ECO
118641	Adj.pipe 300/375-585/0,5/444/BA/EcoICS	12 326,00	ICS ECO
113623	Adj.pipe 350/375-585/0,5/444/BA/EcoICS	14 733,00	ICS ECO
155721	Adjus.pipe 400/375-585/0,6/444/BA/EcoICS	14 837,00	ICS ECO
155722	Adjus.pipe 450/375-585/0,6/444/BA/EcoICS	15 132,00	ICS ECO
155723	Adjus.pipe 500/375-585/0,6/444/BA/EcoICS	18 432,00	ICS ECO
155724	Adjus.pipe 600/375-585/0,6/444/BA/EcoICS	19 537,00	ICS ECO
155725	Adjus.pipe 700/375-585/0,6/444/BA/EcoICS	22 160,00	ICS ECO
155681	Base_sup.p.w.dr. 400/-/0,6/444/BA/EcoICS	29 710,00	ICS ECO
155682	Base_sup.p.w.dr. 450/-/0,6/444/BA/EcoICS	37 792,00	ICS ECO
155683	Base_sup.p.w.dr. 500/-/0,6/444/BA/EcoICS	42 340,00	ICS ECO
155684	Base_sup.p.w.dr. 600/-/0,6/444/BA/EcoICS	48 187,00	ICS ECO
155685	Base_sup.p.w.dr. 700/-/0,6/444/BA/EcoICS	59 193,00	ICS ECO
117852	Base_Sup.pl.w.d. 250/-/0,6/316/BA/EcoICS	12 166,00	ICS ECO
118351	Base_Sup.pl.w.d. 300/-/0,6/316/BA/EcoICS	12 685,00	ICS ECO
118675	Base_Sup.pl.w.d. 350/-/0,6/316/BA/EcoICS	14 645,00	ICS ECO
115805	Base_sup.pl.w.dr 130/-/0,6/316/BA/EcoICS	8 556,00	ICS ECO
116253	Base_sup.pl.w.dr 150/-/0,6/316/BA/EcoICS	8 907,00	ICS ECO
116862	Base_sup.pl.w.dr 180/-/0,6/316/BA/EcoICS	9 865,00	ICS ECO
117178	Base_sup.pl.w.dr 200/-/0,6/316/BA/EcoICS	11 318,00	ICS ECO
112488	Bend 130/45/0,5/444/BA/EcoICS	5 602,00	ICS ECO
113299	Bend 130/85/0,5/444/BA/EcoICS	7 976,00	ICS ECO
114216	Bend 130/90/0,5/444/BA/EcoICS	6 028,00	ICS ECO
112533	Bend 150/45/0,5/444/BA/EcoICS	6 089,00	ICS ECO
114799	Bend 150/85/0,5/444/BA/EcoICS	8 748,00	ICS ECO
114792	Bend 150/90/0,5/444/BA/EcoICS	6 337,00	ICS ECO
112532	Bend 180/45/0,5/444/BA/EcoICS	6 365,00	ICS ECO
115743	Bend 180/85/0,5/444/BA/EcoICS	9 240,00	ICS ECO
114791	Bend 180/90/0,5/444/BA/EcoICS	6 628,00	ICS ECO
112755	Bend 200/45/0,5/444/BA/EcoICS	6 985,00	ICS ECO
116051	Bend 200/85/0,5/444/BA/EcoICS	10 497,00	ICS ECO
114790	Bend 200/90/0,5/444/BA/EcoICS	7 121,00	ICS ECO
115304	Bend 250/45/0,5/444/BA/EcoICS	7 317,00	ICS ECO
116837	Bend 250/85/0,5/444/BA/EcoICS	11 924,00	ICS ECO
116838	Bend 250/90/0,5/444/BA/EcoICS	8 421,00	ICS ECO
116376	Bend 300/45/0,5/444/BA/EcoICS	8 910,00	ICS ECO
117567	Bend 300/85/0,5/444/BA/EcoICS	14 239,00	ICS ECO
117571	Bend 300/90/0,5/444/BA/EcoICS	9 910,00	ICS ECO
116899	Bend 350/45/0,5/444/BA/EcoICS	10 801,00	ICS ECO
118130	Bend 350/85/0,5/444/BA/EcoICS	29 405,00	ICS ECO
118134	Bend 350/90/0,5/444/BA/EcoICS	11 448,00	ICS ECO

ООО КОНТИНЕНТ

155701	Bend 400/45/0,6/444/BA/EcoICS	16 543,00	ICS ECO
155706	Bend 400/85/0,6/444/BA/EcoICS	39 736,00	ICS ECO
155711	Bend 400/90/0,6/444/BA/EcoICS	21 218,00	ICS ECO
155702	Bend 450/45/0,6/444/BA/EcoICS	17 496,00	ICS ECO
155707	Bend 450/85/0,6/444/BA/EcoICS	46 570,00	ICS ECO
155712	Bend 450/90/0,6/444/BA/EcoICS	27 700,00	ICS ECO
155703	Bend 500/45/0,6/444/BA/EcoICS	18 702,00	ICS ECO
155708	Bend 500/85/0,6/444/BA/EcoICS	49 129,00	ICS ECO
155713	Bend 500/90/0,6/444/BA/EcoICS	31 064,00	ICS ECO
155704	Bend 600/45/0,6/444/BA/EcoICS	22 829,00	ICS ECO
155709	Bend 600/85/0,6/444/BA/EcoICS	55 272,00	ICS ECO
155714	Bend 600/90/0,6/444/BA/EcoICS	38 092,00	ICS ECO
155705	Bend 700/45/0,6/444/BA/EcoICS	32 516,00	ICS ECO
155710	Bend 700/85/0,6/444/BA/EcoICS	67 862,00	ICS ECO
155715	Bend 700/90/0,6/444/BA/EcoICS	39 078,00	ICS ECO
116244	Ins.Tee_longP1 150/500/0,5/444/BA/EcoICS	13 915,00	ICS ECO
116701	Ins.Tee_longP1 180/500/0,5/444/BA/EcoICS	15 966,00	ICS ECO
116954	Ins.Tee_longP1 200/500/0,5/444/BA/EcoICS	17 892,00	ICS ECO
117461	Ins.Tee_longP1 250/500/0,5/444/BA/EcoICS	23 875,00	ICS ECO
118019	Ins.Tee_longP1 300/530/0,5/444/BA/EcoICS	29 875,00	ICS ECO
118161	Ins.Tee_longP1 350/580/0,5/444/BA/EcoICS	37 474,00	ICS ECO
118489	Inspec.Tee 350/500/0,5/444/BA/EcoICS	26 030,00	ICS ECO
117112	Inspec.Tee_FU 130/500/0,5/444/BA/EcoICS	15 295,00	ICS ECO
117266	Inspec.Tee_FU 150/500/0,5/444/BA/EcoICS	15 523,00	ICS ECO
117480	Inspec.Tee_FU 180/500/0,5/444/BA/EcoICS	15 780,00	ICS ECO
117576	Inspec.Tee_FU 200/500/0,5/444/BA/EcoICS	16 087,00	ICS ECO
118005	Inspec.Tee_FU 250/500/0,5/444/BA/EcoICS	17 701,00	ICS ECO
118225	Inspec.Tee_FU 300/500/0,5/444/BA/EcoICS	18 743,00	ICS ECO
118490	Inspec.Tee_FU 350/500/0,5/444/BA/EcoICS	20 903,00	ICS ECO
155696	Inspec.Tee_FU 400/500/0,6/444/BA/EcoICS	33 803,00	ICS ECO
155697	Inspec.Tee_FU 450/500/0,6/444/BA/EcoICS	41 930,00	ICS ECO
155698	Inspec.Tee_FU 500/500/0,6/444/BA/EcoICS	43 742,00	ICS ECO
155699	Inspec.Tee_FU 600/500/0,6/444/BA/EcoICS	46 664,00	ICS ECO
155700	Inspec.Tee_FU 700/500/0,6/444/BA/EcoICS	53 972,00	ICS ECO
155676	Inspec.Tee_P1 400/750/0,6/444/BA/EcoICS	64 387,00	ICS ECO
155677	Inspec.Tee_P1 450/750/0,6/444/BA/EcoICS	73 733,00	ICS ECO
155678	Inspec.Tee_P1 500/750/0,6/444/BA/EcoICS	80 101,00	ICS ECO
155679	Inspec.Tee_P1 600/750/0,6/444/BA/EcoICS	98 836,00	ICS ECO
155680	Inspec.Tee_P1 700/750/0,6/444/BA/EcoICS	110 622,00	ICS ECO
115904	Inspec_pipe 150/500/0,5/444/BA/EcoICS	9 581,00	ICS ECO
116366	Inspec_pipe 180/500/0,5/444/BA/EcoICS	10 958,00	ICS ECO
116736	Inspec_pipe 200/500/0,5/444/BA/EcoICS	10 961,00	ICS ECO
117325	Inspec_pipe 250/500/0,5/444/BA/EcoICS	11 205,00	ICS ECO
117695	Inspec_pipe 300/500/0,5/444/BA/EcoICS	12 597,00	ICS ECO
115409	Inspection_pipe 130/500/-/444/BA/EcoICS	9 406,00	ICS ECO
117621	Pipe 130/1000/0,5/444/BA/EcoICS	5 567,00	ICS ECO
112595	Pipe 130/250/0,5/444/BA/EcoICS	3 223,00	ICS ECO
115386	Pipe 130/500/0,5/444/BA/EcoICS	3 849,00	ICS ECO
117618	Pipe 150/1000/0,5/444/BA/EcoICS	5 817,00	ICS ECO

ООО КОНТИНЕНТ

112594	Pipe 150/250/0,5/444/BA/EcolCS	2 575,00	ICS ECO
115407	Pipe 150/500/0,5/444/BA/EcolCS	3 637,00	ICS ECO
117616	Pipe 180/1000/0,5/444/BA/EcolCS	6 851,00	ICS ECO
112596	Pipe 180/250/0,5/444/BA/EcolCS	3 204,00	ICS ECO
115405	Pipe 180/500/0,5/444/BA/EcolCS	4 380,00	ICS ECO
117615	Pipe 200/1000/0,5/444/BA/EcolCS	7 776,00	ICS ECO
112587	Pipe 200/250/0,5/444/BA/EcolCS	3 471,00	ICS ECO
115410	Pipe 200/500/0,5/444/BA/EcolCS	4 728,00	ICS ECO
113606	Pipe 250/1000/0,5/444/BA/EcolCS	8 330,00	ICS ECO
114921	Pipe 250/250/0,5/444/BA/EcolCS	3 356,00	ICS ECO
117318	Pipe 250/500/0,5/444/BA/EcolCS	5 065,00	ICS ECO
113769	Pipe 300/1000/0,5/444/BA/EcolCS	9 841,00	ICS ECO
115440	Pipe 300/250/0,5/444/BA/EcolCS	3 869,00	ICS ECO
117691	Pipe 300/500/0,5/444/BA/EcolCS	5 973,00	ICS ECO
113894	Pipe 350/1000/0,5/444/BA/EcolCS	13 123,00	ICS ECO
116020	Pipe 350/250/0,5/444/BA/EcolCS	4 503,00	ICS ECO
118043	Pipe 350/500/0,5/444/BA/EcolCS	7 377,00	ICS ECO
155726	Pipe 400/1000/0,6/444/BA/EcolCS	13 617,00	ICS ECO
155731	Pipe 400/250/0,6/444/BA/EcolCS	6 148,00	ICS ECO
155736	Pipe 400/500/0,6/444/BA/EcolCS	8 556,00	ICS ECO
155727	Pipe 450/1000/0,6/444/BA/EcolCS	15 054,00	ICS ECO
155732	Pipe 450/250/0,6/444/BA/EcolCS	7 240,00	ICS ECO
155737	Pipe 450/500/0,6/444/BA/EcolCS	9 484,00	ICS ECO
155728	Pipe 500/1000/0,6/444/BA/EcolCS	16 114,00	ICS ECO
155733	Pipe 500/250/0,6/444/BA/EcolCS	6 875,00	ICS ECO
155738	Pipe 500/500/0,6/444/BA/EcolCS	10 435,00	ICS ECO
155729	Pipe 600/1000/0,6/444/BA/EcolCS	22 167,00	ICS ECO
155734	Pipe 600/250/0,6/444/BA/EcolCS	9 714,00	ICS ECO
155739	Pipe 600/500/0,6/444/BA/EcolCS	13 866,00	ICS ECO
155730	Pipe 700/1000/0,6/444/BA/EcolCS	24 927,00	ICS ECO
155735	Pipe 700/250/0,6/444/BA/EcolCS	10 488,00	ICS ECO
155740	Pipe 700/500/0,6/444/BA/EcolCS	15 301,00	ICS ECO
110009	Stand_locking_b 180/-/-/444/BA/ACCESS	529,00	ICS ECO
110010	Stand_locking_b 200/-/-/444/BA/ACCESS	536,00	ICS ECO
110019	Stand_locking_b 230/-/-/444/BA/ACCESS	549,00	ICS ECO
110056	Stand_locking_b 250/-/-/444/BA/ACCESS	556,00	ICS ECO
110057	Stand_locking_b 300/-/-/444/BA/ACCESS	606,00	ICS ECO
110055	Stand_locking_b 350/-/-/444/BA/ACCESS	600,00	ICS ECO
110929	Stub_Terminal 130/-/0,5/444/BA/EcolCS	4 426,00	ICS ECO
110925	Stub_Terminal 150/-/0,5/444/BA/EcolCS	4 722,00	ICS ECO
110932	Stub_Terminal 180/-/0,5/444/BA/EcolCS	5 152,00	ICS ECO
110924	Stub_Terminal 200/-/0,5/444/BA/EcolCS	5 535,00	ICS ECO
114685	Stub_Terminal 250/-/0,5/444/BA/EcolCS	7 566,00	ICS ECO
115214	Stub_Terminal 300/-/0,5/444/BA/EcolCS	8 212,00	ICS ECO
115838	Stub_Terminal 350/-/0,5/444/BA/EcolCS	10 378,00	ICS ECO
155716	Tapered_term. 400/-/0,6/444/BA/EcolCS	10 200,00	ICS ECO
155717	Tapered_term. 450/-/0,6/444/BA/EcolCS	10 791,00	ICS ECO
155718	Tapered_term. 500/-/0,6/444/BA/EcolCS	11 527,00	ICS ECO
155719	Tapered_term. 600/-/0,6/444/BA/EcolCS	12 790,00	ICS ECO

ООО КОНТИНЕНТ

155720	Tapered_term. 700/-/0,6/444/BA/EcoICS	13 822,00	ICS ECO
112342	Tapered_term.short 130/-/-/444/BA/EcoICS	4 699,00	ICS ECO
112688	Tapered_term.short 150/-/-/444/BA/EcoICS	5 150,00	ICS ECO
113136	Tapered_term.short 180/-/-/444/BA/EcoICS	4 817,00	ICS ECO
113437	Tapered_term.short 200/-/-/444/BA/EcoICS	5 943,00	ICS ECO
114700	Tapered_term.short 250/-/-/444/BA/EcoICS	6 120,00	ICS ECO
115215	Tapered_term.short 300/-/-/444/BA/EcoICS	8 212,00	ICS ECO
115837	Tapered_term.short 350/-/-/444/BA/EcoICS	8 286,00	ICS ECO
116589	Tee 130/135/0,5/444/BA/EcoICS	11 716,00	ICS ECO
116113	Tee 130/95/0,5/444/BA/EcoICS	9 307,00	ICS ECO
116941	Tee 150/135/0,5/444/BA/EcoICS	12 437,00	ICS ECO
116445	Tee 150/95/0,5/444/BA/EcoICS	9 727,00	ICS ECO
117254	Tee 180/135/0,5/444/BA/EcoICS	12 934,00	ICS ECO
117021	Tee 180/95/0,5/444/BA/EcoICS	11 386,00	ICS ECO
117740	Tee 200/135/0,5/444/BA/EcoICS	14 156,00	ICS ECO
117289	Tee 200/95/0,5/444/BA/EcoICS	11 538,00	ICS ECO
118526	Tee 250/135/0,5/444/BA/EcoICS	19 240,00	ICS ECO
113723	Tee 300/135/0,5/444/BA/EcoICS	29 474,00	ICS ECO
118369	Tee 300/95/0,5/444/BA/EcoICS	27 744,00	ICS ECO
113618	Tee 350/95/0,5/444/BA/EcoICS	39 285,00	ICS ECO
155741	Tee 400/135/1,0/444/BA/EcoICS	78 243,00	ICS ECO
155746	Tee 400/95/1,0/444/BA/EcoICS	66 478,00	ICS ECO
155742	Tee 450/135/1,0/444/BA/EcoICS	88 646,00	ICS ECO
155747	Tee 450/95/1,0/444/BA/EcoICS	79 696,00	ICS ECO
155743	Tee 500/135/1,0/444/BA/EcoICS	101 783,00	ICS ECO
155748	Tee 500/95/1,0/444/BA/EcoICS	89 335,00	ICS ECO
155744	Tee 600/135/1,0/444/BA/EcoICS	124 027,00	ICS ECO
155749	Tee 600/95/1,0/444/BA/EcoICS	112 662,00	ICS ECO
155745	Tee 700/135/1,0/444/BA/EcoICS	141 655,00	ICS ECO
155750	Tee 700/95/1,0/444/BA/EcoICS	136 267,00	ICS ECO
116189	Tee_long 130/90/0,5/444/BA/EcoICS	9 973,00	ICS ECO
116489	Tee_long 150/90/0,5/444/BA/EcoICS	10 133,00	ICS ECO
117040	Tee_long 180/90/0,5/444/BA/EcoICS	10 438,00	ICS ECO
117285	Tee_long 200/90/0,5/444/BA/EcoICS	11 396,00	ICS ECO
117951	Tee_long 250/90/0,5/444/BA/EcoICS	12 968,00	ICS ECO
118371	Tee_long 300/90/0,5/444/BA/EcoICS	18 418,00	ICS ECO
113619	Tee_long 350/90/0,5/444/BA/EcoICS	22 845,00	ICS ECO
155751	Tee_long 400/90/1,0/444/BA/EcoICS	46 821,00	ICS ECO
155752	Tee_long 450/90/1,0/444/BA/EcoICS	80 849,00	ICS ECO
155753	Tee_long 500/90/1,0/444/BA/EcoICS	90 857,00	ICS ECO
155754	Tee_long 600/90/1,0/444/BA/EcoICS	103 645,00	ICS ECO
155755	Tee_long 700/90/1,0/444/BA/EcoICS	68 631,00	ICS ECO
113048	Tee_Plug_w.drain 130/-/-/316/BA/EcoICS	5 104,00	ICS ECO
113494	Tee_Plug_w.drain 150/-/-/316/BA/EcoICS	6 023,00	ICS ECO
114629	Tee_Plug_w.drain 180/-/-/316/BA/EcoICS	6 837,00	ICS ECO
115040	Tee_Plug_w.drain 200/-/-/316/BA/EcoICS	7 296,00	ICS ECO
116009	Tee_Plug_w.drain 250/-/-/316/BA/EcoICS	8 341,00	ICS ECO
116632	Tee_Plug_w.drain 300/-/-/316/BA/EcoICS	9 913,00	ICS ECO
117066	Tee_Plug_w.drain 350/-/-/316/BA/EcoICS	18 171,00	ICS ECO

ООО КОНТИНЕНТ

155686	Tee_Plug_w.drain 400/-/0,6/444/BA/EcoICS	25 925,00	ICS ECO
155687	Tee_Plug_w.drain 450/-/0,6/444/BA/EcoICS	34 701,00	ICS ECO
155688	Tee_Plug_w.drain 500/-/0,6/444/BA/EcoICS	35 599,00	ICS ECO
155689	Tee_Plug_w.drain 600/-/0,6/444/BA/EcoICS	37 731,00	ICS ECO
155690	Tee_Plug_w.drain 700/-/0,6/444/BA/EcoICS	44 892,00	ICS ECO
114572	Tee_short 130/90/0,5/444/BA/EcoICS	9 991,00	ICS ECO
115229	Tee_short 150/90/0,5/444/BA/EcoICS	10 707,00	ICS ECO
116188	Tee_short 180/90/0,5/444/BA/EcoICS	11 745,00	ICS ECO
116714	Tee_short 200/90/0,5/444/BA/EcoICS	12 439,00	ICS ECO
117809	Tee_short 250/90/0,5/444/BA/EcoICS	24 224,00	ICS ECO
117952	Tee 250/95/0,5/444/BA/EcoICS	25 459,00	ICS ECO
117854	Top_pl.w.drain. 250/-/-/316/BA/EcoICS	11 598,00	ICS ECO
118354	Top_pl.w.drain. 300/-/-/316/BA/EcoICS	13 956,00	ICS ECO
118673	Top_pl.w.drain. 350/-/-/316/BA/EcoICS	17 169,00	ICS ECO
155691	Top_pl.w.drain. 400/-/0,6/444/BA/EcoICS	28 150,00	ICS ECO
155692	Top_pl.w.drain. 450/-/0,6/444/BA/EcoICS	37 513,00	ICS ECO
155693	Top_pl.w.drain. 500/-/0,6/444/BA/EcoICS	39 958,00	ICS ECO
155694	Top_pl.w.drain. 600/-/0,6/444/BA/EcoICS	48 304,00	ICS ECO
155695	Top_pl.w.drain. 700/-/0,6/444/BA/EcoICS	54 268,00	ICS ECO
114842	Top_plate 130/200/0,5/444/BA/EcoICS	5 329,00	ICS ECO
115160	Top_plate 150/200/0,5/444/BA/EcoICS	5 683,00	ICS ECO
115764	Top_plate 180/200/0,5/444/BA/EcoICS	7 200,00	ICS ECO
116061	Top_plate 200/200/0,5/444/BA/EcoICS	8 160,00	ICS ECO
116680	Top_plate 250/200/0,5/444/BA/EcoICS	8 892,00	ICS ECO
117199	Top_plate 300/200/0,5/444/BA/EcoICS	10 689,00	ICS ECO
117787	Top_plate 350/200/0,5/444/BA/EcoICS	10 904,00	ICS ECO
155756	Top_plate 400/200/0,6/444/BA/EcoICS	13 907,00	ICS ECO
155757	Top_plate 450/200/0,6/444/BA/EcoICS	14 546,00	ICS ECO
155758	Top_plate 500/200/0,6/444/BA/EcoICS	19 268,00	ICS ECO
155759	Top_plate 600/200/0,6/444/BA/EcoICS	31 780,00	ICS ECO
155760	Top_plate 700/200/0,6/444/BA/EcoICS	36 069,00	ICS ECO
115826	Top_Plate_w.dr. 130/-/0,6/316/BA/EcoICS	7 999,00	ICS ECO
116250	Top_Plate_w.dr. 150/-/0,6/316/BA/EcoICS	8 006,00	ICS ECO
116867	Top_Plate_w.dr. 180/-/0,6/316/BA/EcoICS	8 904,00	ICS ECO
117176	Top_Plate_w.dr. 200/-/0,6/316/BA/EcoICS	9 980,00	ICS ECO
113955	T-piece 350/45/0,5/444/BA/EcoICS	34 809,00	ICS ECO